



**Großwinkelmann**  
www.growi.de



**ianua**   
Stall- & Weidetechnik

☎ 0261/988 224 24 • [info@ianua-laxa.de](mailto:info@ianua-laxa.de)  
[www.ianua-laxa.de](http://www.ianua-laxa.de)

# Stall- und Weidetechnik

Alles rund um das Pferd im Stall und auf der Weide





## MADE IN GERMANY

Die Nähe zu unseren Kunden merkt man jedem unserer Produkte an. Nur so können wir seit fast 80 Jahren die Qualität erreichen, für die Sie uns schätzen.

Fotonachweis:

Rehling, Zobel-Fotografie, Bildagenturen: Fotolia und Panther Media, Sebastian Kleinegräber, Matthias Strothoff



# Growi® – Ihr Partner für Stall- und Weidetechnik



Wir bei Growi gehen mit der Zeit. Vom letzten Katalog bis heute ist viel Zeit vergangen, auch weil sich die Zeiten geändert haben. Lieferengpässe und Preisanpassungen sind nach wie vor ein aktuelles Thema. Selbstverständlich stehen wir Ihnen auch weiterhin persönlich zur Seite.

Ob Beratung zu den Produkten, Termine vor Ort, ausmessen oder aufbauen.

**Wir sind und bleiben Ihr Partner für Stall- und Weidetechnik!**

Seit vielen Jahren sind wir offizieller Lieferant des DOKR-Bundesleistungszentrums und Partner der FN. Auf Seite 50 sehen Sie unsere Boxen, die wir bei der DOKR aufgebaut haben.

Mit dem Produktionsstandort Deutschland können wir Ihre Wünsche individuell umsetzen und als Hersteller immer höchste Standards in puncto Qualität, Verarbeitung und Haltbarkeit garantieren. Unser großes Lager und der eigene Fuhrpark machen uns flexibel in der Auslieferung.

In diesem Katalog tragen wir ein umfassendes Produktsortiment zusammen, das Ihnen die tägliche Arbeit im Stall erleichtert. Wir bieten Ihnen Produkte, die einen modernen und professionellen Betrieb ausmachen – stets mit dem Gedanken an die Zukunft.

Über Anregungen und Fragen freuen wir uns.

**Besuchen Sie uns auch im Internet unter [www.growi.de](http://www.growi.de).**

Mit freundlichem Gruß

**Ralf Hesse**

Geschäftsführer



Offizieller Lieferant des DOKR-Bundesleistungszentrums



Folgen Sie uns:  
[facebook.de/growistall](https://facebook.de/growistall)



Instagram:  
[growi\\_official](https://instagram.com/growi_official)





**UNSER GESAMTSORTIMENT!**





## INHALT

### STALL

Pferdeboxen	6
Fenster und Türen	62
Ausrüstung	118
Transportgeräte	198

### WEIDE

Einrichtung und Panels	226
Elektrozaun	276
Tränkesysteme	136

### REITPLATZ

Hindernisse	314
Dressur	328

### INFORMATIONEN

Versand und Logistik	332
Service	334





Links: Frontwand Dorino mit Holzfüllung Bongossi  
Rechts: Frontwand Akera mit Holzfüllung Bongossi

## PFERDEBOXEN

Planungsbeispiele	8
Beispieleinrichtung Pferdebox Classic	16
Pferdeboxen Classic	18
Pferdeboxen Exklusiv	42
Trennwände	54
Stallfenster und -türen	62
Stalltore	74
Paddocks	86
Fressgitter	96
Rohrverbinder	100
Gummimatten	104

Schon gewusst?

Alle Artikel erhalten Sie einfach per Mausclick  
in unserem Online-Shop.

Besuchen Sie uns auf [www.growi.de!](http://www.growi.de)



## EINZELBOXENAUFSTELLUNG MIT AUßENPADDOCK

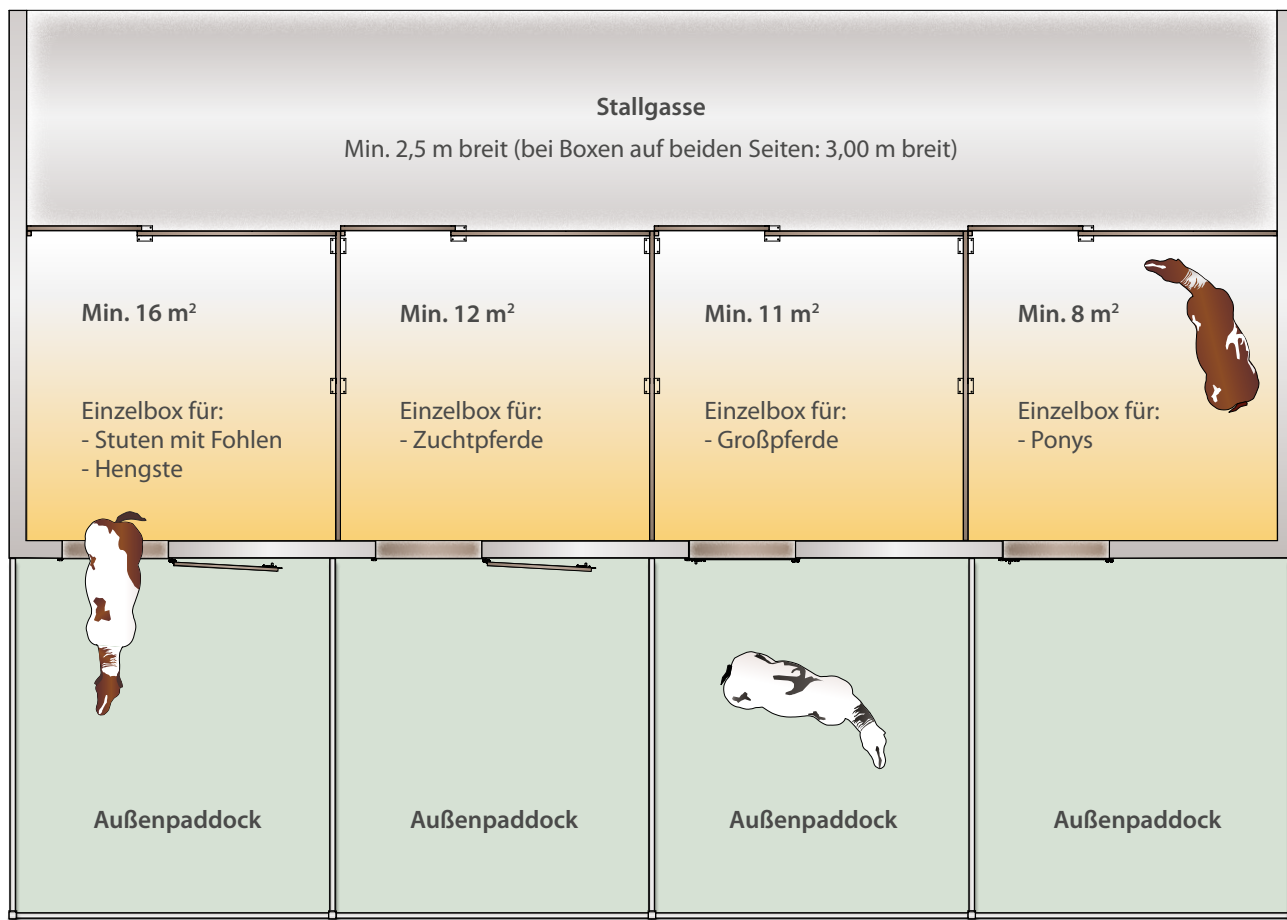

Bei der Einzelhaltung von Pferden in Boxen sind soziale Kontaktmöglichkeiten zu Artgenossen unerlässlich. Ebenso brauchen Pferde die Möglichkeit, ihr Umfeld zu erkunden bzw. zu beobachten. Dies ist durch entsprechende bauliche Einrichtungen wie z. B. permanent zugängliche Kleinausläufe, Außenklappen oder zumindest hälftig zu öffnende Boxentüren zu gewährleisten. Jede Einzelhaltung muss so gestaltet sein, dass die Pferde mindestens Sicht-, Hör- und Geruchskontakt zu ihren Artgenossen haben.

Hochgeschlossene Trennwände sollten nur in Ausnahmefällen (z. B. Klinik-, Quarantäneställe sowie Abfohlboxen) installiert werden und dann nur unter der Voraussetzung, dass die Pferde mindestens einen Artgenossen über die Frontseite sehen, riechen und hören können. Zu beachten ist bei der Aufstallung in Einzelboxen, dass miteinander unverträgliche Pferde nicht nebeneinander aufgestellt werden. Erkennungsmerkmale für Unverträglichkeit sind z. B. häufiges Drohen gegen den Boxennachbarn oder Ausschlagen gegen die Trennwand.

Mindestmaße für die Einzelhaltung, am Beispiel von 3 Widerristhöhen	Widerristhöhen		
	1,30 m	1,48 m	1,68 m
Boxenfläche für ein einzelnes Pferd	6,76 m <sup>2</sup>	8,76 m <sup>2</sup>	11,29 m <sup>2</sup>
Boxenfläche für eine Stute mit Fohlen	8,94 m <sup>2</sup>	11,59 m <sup>2</sup>	14,93 m <sup>2</sup>
Mindestlänge der Schmalseite der Box	2,28 m	2,59 m	2,94 m
Höhe der Trennwand mit Aufsatzgitter	1,69 m	1,92 m	2,18 m
Türhöhe einer Boxenaußentür und von Schiebetüren	1,82 m	2,07 m	2,20 m
Höhe der unteren Hälfte einer Boxenaußentür	1,04 m	1,18 m	1,34 m
Fläche eines Kleinauslaufs	6,76 m <sup>2</sup>	8,76 m <sup>2</sup>	11,29 m <sup>2</sup>

## GRUPPENAUSLAUFHALTUNG

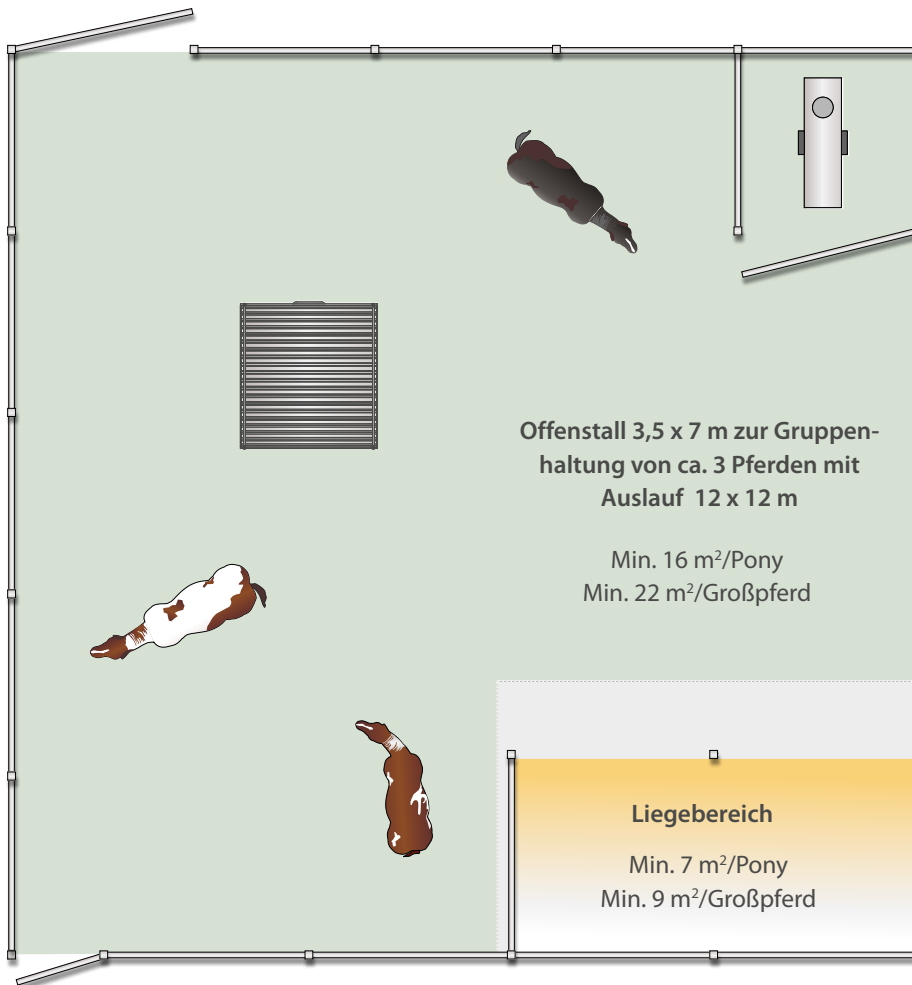

**Wir beraten und bauen für Sie auf!**

**Vereinbaren Sie mit uns einen persönlichen Beratungstermin, denn Ihre Zufriedenheit steht für uns an erster Stelle!**

Grundsätzlich sind alle Pferde, unabhängig von Alter, Rasse, Geschlecht und Nutzungsart für die Gruppenhaltung geeignet. Es erfordert eine hohe Qualifikation der für die Pferdehaltung verantwortlichen Person (Kenntnisse und Beurteilungsvermögen des Verhaltens von Pferden), ein fachgerechtes Management sowie eine ordnungsgemäße Gestaltung des Haltungsverfahrens. Auch bei der Gruppenhaltung von Pferden bestehen gegenüber den natürlichen Bedingungen Einschränkungen (begrenzte Raumangebot, eingeschränkte Ausweichmöglichkeiten). Deshalb liegt bei dieser Haltungsform eine besondere Herausforderung darin, dass alle Pferde einer Gruppe ihre Grundbedürfnisse befriedigen können.

Folgende Voraussetzungen müssen bei Gruppenhaltung erfüllt werden:  
Schrittweise Eingliederung neuer Pferde in eine bestehende Gruppe. Möglichkeit der Separierung einzelner Tiere oder von Untergruppen. Aufmerksame Beobachtung von Rangveränderungen in der Gruppe, sowie des Befindens der Tiere, um ggf. rechtzeitig die erforderlichen Maßnahmen zu treffen. Herausnahme von auf Dauer nicht integrierbaren Pferden aus der Gruppe. Einhaltung der Richt- und Funktionsmaße. Keine Sackgassen und spitze Winkel im gesamten Aufenthaltsbereich der Pferde.

Mindestmaße für die Gruppenhaltung, am Beispiel von 3

Widerristhöhen

1,30 m 1,48 m 1,68 m

Liegefläche/Pferd im geschlossenen Laufstall (ohne Auslauf)

6,76 m<sup>2</sup> 8,76 m<sup>2</sup> 11,29 m<sup>2</sup>

Liegefläche/Pferd im Mehrraum-Außenlaufstall mit Auslauf

5,07 m<sup>2</sup> 6,57 m<sup>2</sup> 8,47 m<sup>2</sup>

Fressstandlänge

2,34 m 2,66 m 3,02 m

Trennwandhöhe der Fressstände

1,69 m 1,92 m 2,18 m





10 Frontwand Nando mit Holzfüllung Bongossi , Fensterklappe und Lüftungsschlitze

**CLASSIC**

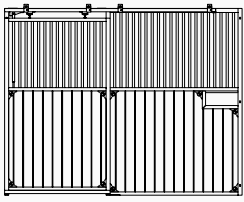

Modell DORINO

Türverschluss:  
Federstab-  
verschluss

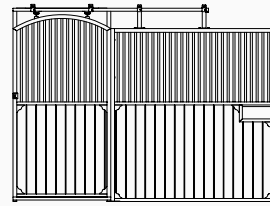
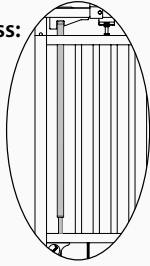

Modell NABILA

Türverschluss: Edelstahl-  
Druckknopfverschluss

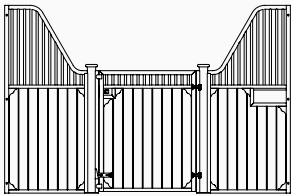
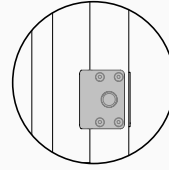

Modell AKERA

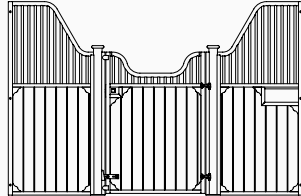

Modell BUCHELA

Türverschluss:  
Augenschloss und Fußriegel

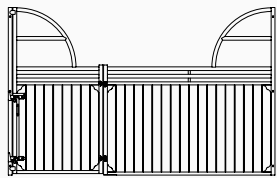
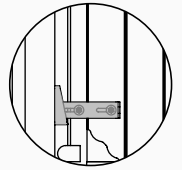
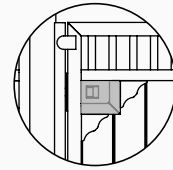

Modell KALITA

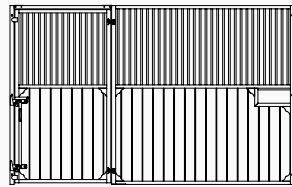

Modell EVANDO

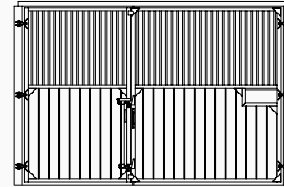

Modell FAANA

Türverschluss:  
Doppelhubriegel

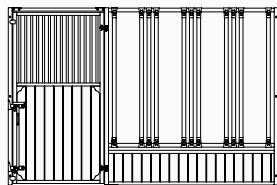
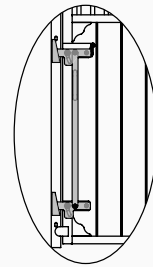

Modell GLORIA

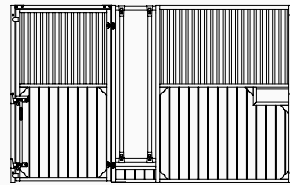

Modell WALINA

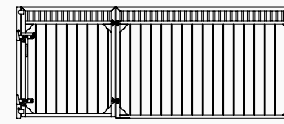

Modell CINTARO

**EXKLUSIV**

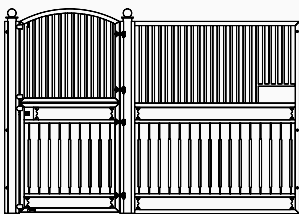

Modell BELAMIE

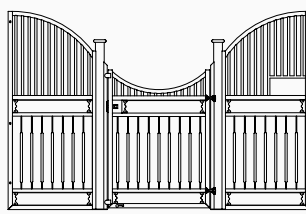

Modell RAVINA

Türverschluss: Augenschloss und Fußriegel innenliegend

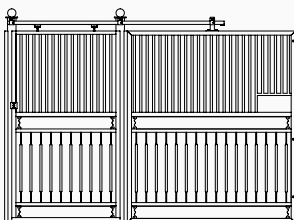
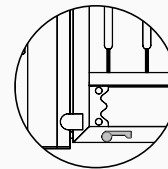
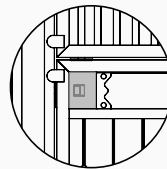

Modell DOLANA

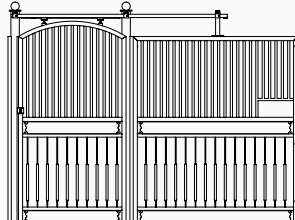

Modell NANDO

Türverschluss: Edelstahl-Druckknopfverschluss

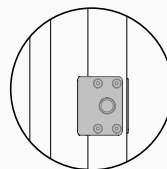



## DIE OPTIMALE PFERDEBOX

Eine gesunde Wohnatmosphäre und durchdachte Einrichtungen sind für das menschliche Wohlempfinden elementar. Dies ist bei einem Pferdestall nicht anders. Wir achten darauf, dass Ihr Tier den Komfort bekommt, den es braucht. Sicherheit hat für Ihre Pferde absolute Priorität. Aus diesem Grund sind wir seit vielen Jahren ein offizieller Lieferant des DOKR-Bundesleistungszentrums und Partner der FN.

### Hier sehen Sie ein Beispiel für eine optimal geplante Pferdebox.

Die Frontwand (z.B. Growi® Frontwand „Nando“) einer Pferdebox enthält optimalerweise eine Fensterluke, durch die das Pferd Sozialkontakte pflegen und die Stallgasse überblicken kann.

Lüftungsschlitze in der Frontwand, wie auch eine Paddocktür, sorgen für eine gleichmäßige Durchlüftung des Stalles. Eine Paddocktür (z.B. Growi® Stalltür mit Dreh-Kipfenster) sorgt außerdem für zusätzlichen Lichteinfall.

Eine eingebaute Drehtrogvorrichtung vereinfacht die Fütterung enorm, da diese von der Stallgasse aus bedient werden kann. Der integrierte feuerverzinkte Halbrund-Futtertrog (Halbrund-Pferdetrog Art. 6036) beugt Verletzungen vor, da dieser keine Ecken und Kanten hat.

Trennwände mit eingebautem Futterneid-Schutz (z.B. Growi® Trennwand „Laselle“) bieten dem Pferd mehr Ruhe bei der Futteraufnahme und lassen zudem durch die Gitter den Sozialkontakt zu den Boxennachbarn zu. Der Einbau einer Heuraufe (z.B. Growi® Großraum-Heuraufe „Ulina“ Art. 5461) ist zeitsparend und gewährleistet die tägliche Versorgung des Pferdes mit Raufutter.



Um auch im Winter eine dauerhafte Zufuhr von Wasser zu garantieren, bietet es sich an, eine Tränke mit Rohrbegleitheizung und beheiztem Tränkebecken (z.B. Lister Tränkebecken mit Rohrbegleitheizung Art. 6825) zu installieren.

Wir empfehlen die Errichtung eines direkt an die Box angrenzenden Außenpaddocks, um die optimale Pferdebox zu ergänzen. Im Idealfall ist der „Kleinauslauf“ mindestens genauso groß, wie die Box des Pferdes selbst. Zur Abgrenzung empfehlen wir unsere GV3-Elemente mit schwenkbaren Elementen in der Tiefe, um die Paddocks einfach und schnell reinigen zu können. Ein Versorgungsgang entlang der Stallmauer erleichtert das Öffnen der Paddocktüren sowie die sonstige Versorgung und Pflege.





## INDIVIDUELLE PLANUNG

Gut durchdachte Planung ist der Anfang für den perfekten Stall. Jeder Stall ist anders: sportgeprägt oder freizeitorientiert, ein Neubau oder der Umbau von einem Milchviehstall zu einer spezialisierten Anlage für Sportpferde - hier ist der Fachmann gefragt. Growi® bietet Ihnen viele Möglichkeiten, Ihren Stall so einzurichten, dass Ihre Vorstellungen von optimaler Raumnutzung und bester Organisation erfüllt werden. Von Abmessungen bis zum Design haben

Sie mit uns jede Menge Freiraum für Ideen.

Der Weg zu Ihrem Traumstall:  
Link auf unseren YouTube-Kanal



## EMPFOHLENE RICHTWERTE FÜR PFERDEBOXEN (WIDERRISTHÖHE = WH)

Lichte Deckenhöhe:	$1,5 \times Wh$
Boxenfläche Einzelhaltung:	$(2 \times Wh)^2$
Boxenfläche für Stute mit Fohlen:	$(2,3 \times Wh)^2$
Höhe des Futtertrogs (Bodenblech):	$0,33 \times Wh$
Höhe der Tränke (Wasserspiegel):	$0,3 \times Wh$

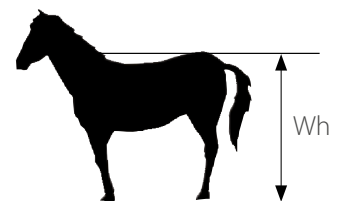

Maße für durchschnittlich große Pferde ( $Wh = 1,68 \text{ m}$ ):  
Boxengröße ca.  $11 \text{ m}^2$ , schmale Seite der Box mindestens  $3 \text{ m}$  lang,  
Höhe des Bodens der Futterkrippe ca.  $550 \text{ mm}$ , Paddockgröße ca.  $11 \text{ m}^2$

Maße für durchschnittlich große Ponys ( $Wh = 1,40 \text{ m}$ ):  
Boxengröße ca.  $8 \text{ m}^2$ , schmale Seite der Box mindestens  $2,5 \text{ m}$  lang,  
Höhe des Bodens der Futterkrippe ca.  $450 \text{ mm}$ , Paddockgröße ca.  $8 \text{ m}^2$

Gemäß den Leitlinien zur Pferdehaltung des Bundesministeriums für Landwirtschaft sollen senkrechte Rohre einen Außendurchmesser von mindestens  $3/4''$  haben.

Stallgassenbreite:  
 $3,00 \text{ m}$  bei geschlossenen Boxenfronten z.B. Growi® Dorino  
 $3,50 \text{ m}$  bei halbhohen Boxenfronten z.B. Growi® Akera





## HÖCHSTE QUALITÄT - STETIGE OPTIMIERUNG

Es gibt nichts, das uns so wichtig ist, wie das Wohlbefinden und die Sicherheit Ihrer Pferde. Deswegen setzt Growi® beim Bau jeder Pferdebox konsequent die Richtlinien der Deutschen Reiterlichen Vereinigung um, die Sie bei der artgerechten Haltung Ihrer Pferde unterstützen sollen.

Sicherheit bis ins Detail - für Growi® ist das ein Anspruch: von der Stärke der verarbeiteten Bretter, über den Gitterabstand, bis hin zur Troghöhe - jede Vorgabe und jede Idee, wie man eine Pferdebox noch sicherer machen kann, wird von uns bei der Einrichtung Ihres Stalls gewissenhaft umgesetzt. Für Sie heißt das: Sie können sich darauf verlassen, dass Sie eine passgenaue und robuste Einrichtung haben. Durch stetige Weiterentwicklung entsteht das für Sie optimale Produkt, wie unsere Schiebetüren. Die Kunststoffpuffer sind geräuscharm beim Schließen und sicher für die Hände.



Verbesserter Druckfederverchluss durch Verwendung von Kunststoff-Formteilen



Einlauf- und Führungsbolzen mit Kunststoff-Manschette.



**Neu bei uns:** In den Frontwänden Nabila, Dolana und Nando bauen wir unsere neuen Edelstahl-Druckknopfverschlüsse ein.

## HOLZ

Die untere U-Schiene hat eine 20 cm breite Aussparung. Hier werden die Bohlen eingeführt und in den Rahmen geschoben. Abschließend wird die Aussparung mit einer Deckplatte verschlossen. Auf Wunsch wird das Holz mit Lüftungsschlitzen geliefert. Douglasien- und Bongossi-Holz ist ein Naturprodukt von sehr hoher Festigkeit. Tiere, die in Boxen leben, beißen und spielen oftmals mit den Brettern, wodurch Beschädigungen auftreten können. Für den Außenbereich empfehlen wir Ihnen unser Denya-Holz als Füllung.

### Die Stärke der Holzbohlen sollte 38 mm nicht unterschreiten.

Holz dunkelt außerdem im Laufe der Zeit nach. Abweichungen in der Farbgebung sowie Farb- und Formunregelmäßigkeiten sind materialbedingt und stellen keinen Qualitätsmangel dar. Auch die Festigkeit und Nutzungsfähigkeit werden durch Verziehen, Schwund, Nachdunkeln und Ähnliches nicht beeinträchtigt. Auf Wunsch können wir auch Kunststoffprofilbretter liefern. **Die Recyclingbohlen sind nur für den Innenbereich anwendbar!**

**Holz zieht sich naturbedingt zusammen, da es bei Lieferung einen hohen Feuchtigkeitsgehalt hat. Die Bohlen müssen nach einiger Zeit nachgespannt werden. Es empfiehlt sich deshalb, einige Bretter mehr zu kaufen.**

Bongossi-Holz



Douglasien-Holz



Denya-Holz



Recyclingbohle braun



Recyclingbohle grau



## VON DER BERATUNG BIS ZUR MONTAGE

Wir fertigen Ihre Pferdebox bei uns in Rietberg-Varensell. Nach dem ersten persönlichen Gespräch mit individueller Beratung geht der Auftrag nach Ihrer Freigabe der Fertigungs-Zeichnung in unsere Produktion. Gerne bieten wir Ihnen die komplette Montage mit unserem Fachpersonal an.





# PFERDEBOXEN

## DER EINFACHSTE WEG ZU IHRER PFERDEBOX

Sie suchen eine einfache und günstige Alternative, um eine Pferdebox einzurichten? Dann sind sie bei uns genau richtig! Die nachstehenden Boxenelemente sind in der Regel in Kleinmengen ab Lager lieferbar.

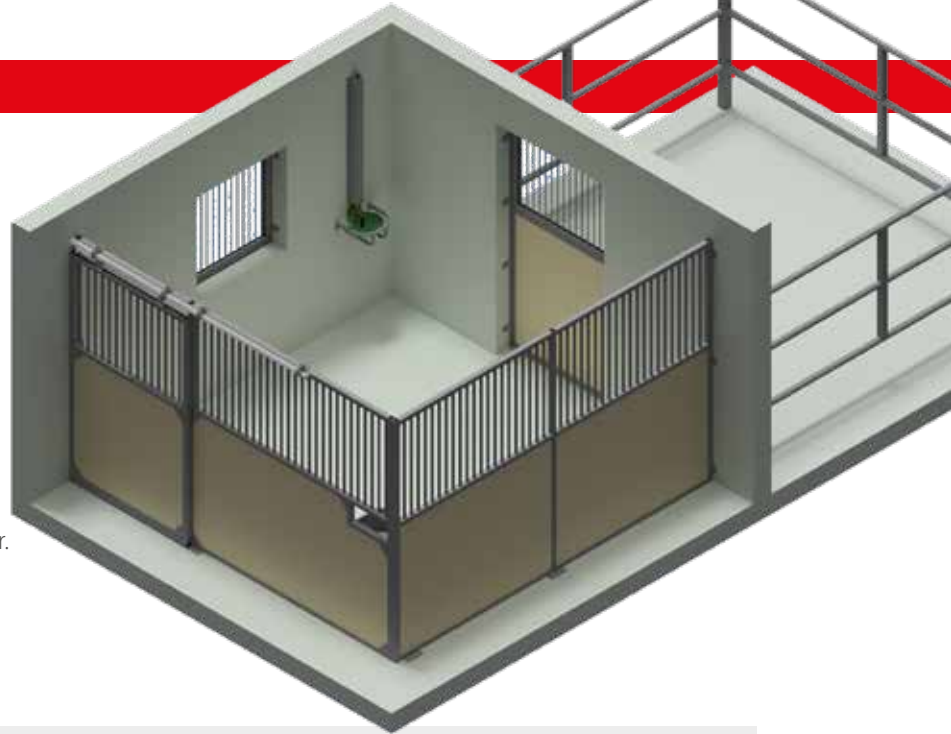

### FRONTWAND DORINO

**Douglasie** Preis Nr.  
3450 mm breit, Fixabmessung **1.599,00** **1770**

**Bongossi**  
3450 mm breit, Fixabmessung **1.799,00** **1771**

Weitere Details auf Seite 18

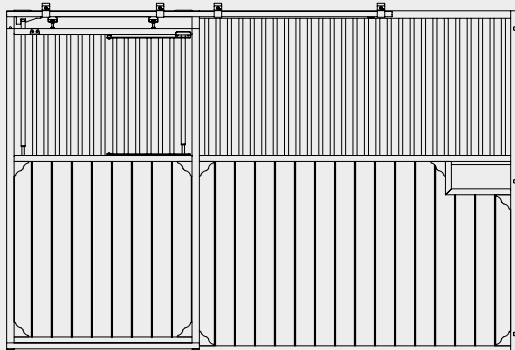

### TRENNWAND ABIANA

**Douglasie** Preis Nr.  
3550 mm breit, Fixabmessung **1.099,00** **1772**

**Bongossi**  
3550 mm breit, Fixabmessung **1.299,00** **1773**

Weitere Details auf Seite 58

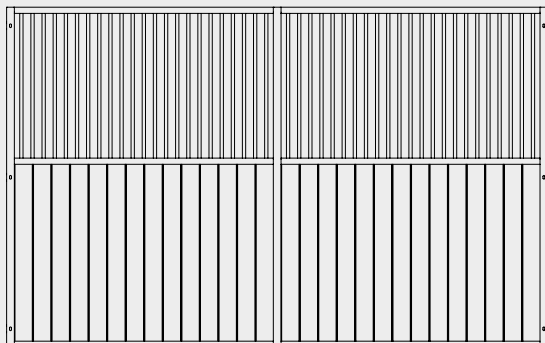

### STALLTÜR MIT DREHFENSTER

**Growi® Stalltür 1200 B x  
2215 H mm Drehfenster** Preis Nr.  
mit Doppelhubverschluss und **1.189,00** **1408**  
Kugelgriff,  
Fenster: Drehriegel

Weitere Details auf Seite 70

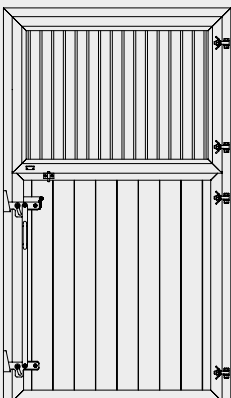

### STALLFENSTER - GERADE

**Growi® Drehfenster** Preis Nr.  
1000 x 1000 mm **629,00** **1430**

Weitere Details auf Seite 66

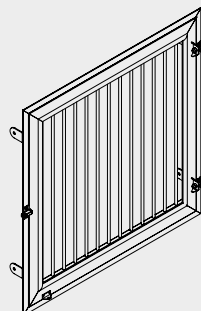



**Rechteck-Pferdetrog  
feuerverzinkt**

mit umlaufendem Rohrrahmen  
und Auslaufstopfen,  
ca. 450 B x 340 T x 220 H mm

Weitere Details auf Seite 154

Preis	Nr.
49,90	7086



**Suevia-Tränkebecken  
Mod. Ideal**

260 L x 210 B x 180 H mm

Weitere Details auf Seite 125

Preis	Nr.
44,90	6105

**Lister-Tränkebecken  
Mod. SB 22 RBH**

mit Rohrventil und Rohrbegleithei-  
zung, in grau, 230 Volt - 54 Watt,  
(Frostschutz bis -20°C),

Weitere Details auf Seite 127

Preis	Nr.
181,30	6973



**Growi® Rohrleitungsschutz**

800 L x 80 B x 80 T mm

1200 L x 80 B x 80 T mm

Weitere Details auf Seite 129

Preis	Nr.
21,60	6106
28,00	6107

**Tränkeschutzbügel**

Außenmaße: 345 T x 345 B x 170 H mm

Innenmaße: 305 T x 280 B x 125 H mm

Weitere Details auf Seite 125

Preis	Nr.
23,70	6167







Bild oben: Frontwand Dorino mit Holzfüllung Bongossi

## MODELL DORINO

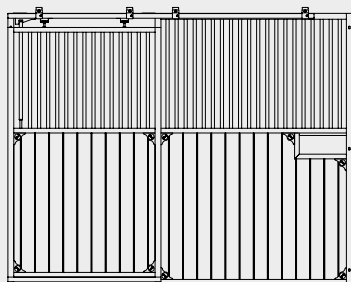

Die Growi® Pferdebox Dorino besteht aus einer geradlinigen Frontwand mit Schiebetür und Futterdurchreiche. Für unsere Federstab-Verschlüsse verwenden wir hochwertigen Edelstahl.

Höhe: 2300 mm  
 Gitterhöhe: 950 mm  
 Holzhöhe: 1300 mm  
 Quadratrohr: 50 x 50 x 3 mm  
 Rundrohr: 3/4"  
 lichter Gitterabstand: 50 mm

### Douglasie

2510 - 3000 mm breit  
 3010 - 3500 mm breit  
 3510 - 4000 mm breit

Preis	Nr.
1.609,00	1451
1.789,00	1452
1.969,00	1453

### Bongossi

2510 - 3000 mm breit  
 3010 - 3500 mm breit  
 3510 - 4000 mm breit

1.799,00	1467
1.999,00	1468
2.239,00	1469

### Boxenfüllung-Varianten

Recyclingbohlen-Aufpreis pro Boxenelement auf Bongossi-Preis	85,00	1559
Denyaholz-Aufpreis pro Boxenelement auf Bongossi-Preis	85,00	1550
Minderpreis auf Bongossi-Preis bei Lieferung ohne Holzfüllung	-199,00	

### Zusatzelemente

Drehtrogvorrichtung (Abmessung siehe S. 52)	119,00	1482
Fensterklappe im Gitterrahmen (Abmessung siehe S. 52)	99,00	1483
Holzfüllung mit Lüftungsschlitzen pro Meter	19,00	1484
Zwischenpfosten/Zusatzpfosten 90 x 90 x 2300 mm mit Bodenplatte zum Aufdübeln	159,00	1607
Aufpreis für komplett schwenkbare Frontwand, inkl. Pfosten 90 x 90 x 2300 mm	699,00	1609



Frontwand Nabila mit Holzfüllung  
Bongossi und Fensterklappe

**MODELL NABILA**

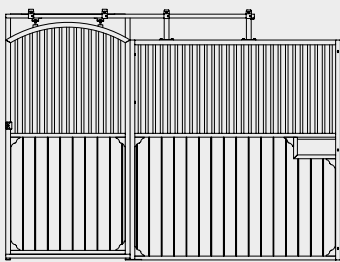

Die Growi® Pferdebox Nabila besteht aus einer geradlinigen Frontwand mit geschwungener Schiebetür und Futterdurchreiche. Leichtes Öffnen und sicheres Verschließen durch Edelstahl-Druckknopfverschluss

- Höhe: 2300 mm
- Gitterhöhe: 950 mm
- Holzhöhe: 1300 mm
- Quadratruhe: 50 x 50 x 3 mm
- Rundrohr: 3/4"
- lichter Gitterabstand: 50 mm

**Douglasie**

- 2510 - 3000 mm breit
- 3010 - 3500 mm breit
- 3510 - 4000 mm breit

Preis	Nr.
1.689,00	1806
1.849,00	1807
1.999,00	1808

**Bongossi**

- 2510 - 3000 mm breit
- 3010 - 3500 mm breit
- 3510 - 4000 mm breit

1.869,00	1809
2.049,00	1810
2.259,00	1811

**Boxenfüllung-Varianten**

Recyclingbohlen-Aufpreis pro Boxenelement auf Bongossi-Preis	85,00	1559
Denyaholz-Aufpreis pro Boxenelement auf Bongossi-Preis	85,00	1550
Minderpreis auf Bongossi-Preis bei Lieferung ohne Holzfüllung	-199,00	

**Zusatzelemente**

Drehtrogvorrichtung (Abmessung siehe S. 52)	119,00	1482
Fensterklappe im Gitterrahmen (Abmessung siehe S. 52)	99,00	1483
Holzfüllung mit Lüftungsschlitzen pro Meter	19,00	1484
Zwischenpfosten/Zusatzpfosten 90 x 90 x 2300 mm mit Bodenplatte zum Aufdübeln	159,00	1607
Aufpreis für komplett schwenkbare Frontwand, inkl. Pfosten 90 x 90 x 2300 mm	699,00	1609



# PFERDEBOXEN DORINO



Frontwand Dorino mit Holzfüllung Douglasie



Frontwand Dorino mit Fensterklappe, Holzfüllung Douglasie inkl. Lüftungsschlitzen und Drehtrogvorrichtung





Sonderausführung Frontwand Dorino schwenkbar mit Fensterklappe, Holzfüllung Denya





Frontwand Nabila mit Federstabverschluss in der Fensterklappe, Holzfüllung Denya





Frontwand Nabila mit Federstabverschluss in der Fensterklappe, Holzfüllung Bongossi inkl. Lüftungsschlitzen, Sonderausführung zum Aufschwenken



Frontwand Akera mit Holzfüllung Denya



## MODELL AKERA

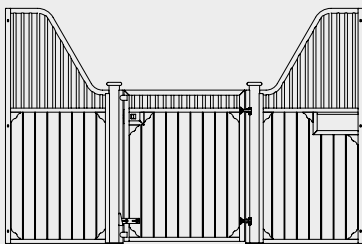

Die Growi® Pferdebox Akera besteht aus einer geschwungenen Frontwand mit halbhoher Drehtür inkl. Ronde, Futterdurchreiche, Augenschloss und Fußriegel.

Höhe: 2300/1500 mm  
 Gitterhöhe: 950 mm  
 Holzhöhe: 1300 mm  
 Quadratrohre: 50 x 50 x 3 mm  
 Rundrohr: 3/4"  
 lichter Gitterabstand: 50 mm

### Douglasie

2510 - 3000 mm breit  
 3010 - 3500 mm breit  
 3510 - 4000 mm breit

### Bongossi

2510 - 3000 mm breit  
 3010 - 3500 mm breit  
 3510 - 4000 mm breit

### Boxenfüllung-Varianten

Recyclingbohlen-Aufpreis pro Boxenelement auf Bongossi-Preis **85,00**  
 Denyaholz-Aufpreis pro Boxenelement auf Bongossi-Preis **85,00**  
 Minderpreis auf Bongossi-Preis bei Lieferung ohne Holzfüllung **-199,00**

### Zusatzelemente

Aufpreis für Metallkugel silberfarben Ø 100 mm, pro Stück **113,00**  
 Pulverbeschichtung je m<sup>2</sup> Frontwand **87,60**  
 Drehtrogvorrichtung (Abmessung siehe S. 52) **119,00**  
 erst ab 3500 mm Breite als Aufpreis möglich  
 Holzfüllung mit Lüftungsschlitzen pro Meter **19,00**

Preis	Nr.
<b>1.679,00</b>	<b>1505</b>
<b>1.839,00</b>	<b>1506</b>
<b>1.989,00</b>	<b>1507</b>
<b>1.849,00</b>	<b>1508</b>
<b>2.039,00</b>	<b>1509</b>
<b>2.229,00</b>	<b>1510</b>
<b>85,00</b>	<b>1559</b>
<b>85,00</b>	<b>1550</b>
<b>-199,00</b>	
<b>113,00</b>	<b>1548</b>
<b>87,60</b>	<b>700132</b>
<b>119,00</b>	<b>1482</b>
<b>19,00</b>	<b>1484</b>



Frontwand Buchela, Holzfüllung Bongossi und Drehtrogvorrichtung

**MODELL BUCHELA**

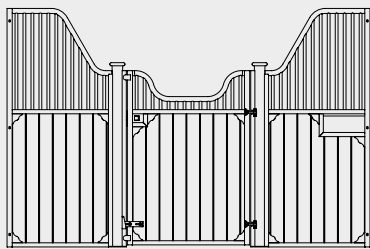

Die Growi® Pferdebox Buchela besteht aus einer geschwungenen Frontwand mit halbhoher, geschwungener Drehtür inkl. Ronde, Futterdurchreiche, Augenschloss und Fußriegel.

Höhe: 2300/1600 mm  
 Gitterhöhe: 950 mm  
 Holzhöhe: 1300 mm  
 Quadratrohre: 50 x 50 x 3 mm  
 Rundrohr: 3/4"  
 lichter Gitterabstand: 50 mm

**Douglasie**

2510 - 3000 mm breit  
 3010 - 3500 mm breit  
 3510 - 4000 mm breit

Preis	Nr.
1.719,00	1800
1.869,00	1801
2.029,00	1802

**Bongossi**

2510 - 3000 mm breit  
 3010 - 3500 mm breit  
 3510 - 4000 mm breit

1.899,00	1803
2.059,00	1804
2.229,00	1805

**Boxenfüllung-Varianten**

Recyclingbohlen-Aufpreis pro Boxenelement auf Bongossi-Preis	85,00	1559
Denyaholz-Aufpreis pro Boxenelement auf Bongossi-Preis	85,00	1550
Minderpreis auf Bongossi-Preis bei Lieferung ohne Holzfüllung	-199,00	

**Zusatzelemente**

Aufpreis für Metallkugel silberfarben Ø 100 mm, pro Stück	113,00	1548
Pulverbeschichtung je m² Frontwand	87,60	700132
Drehtrogvorrichtung (Abmessung siehe S. 52) erst ab 3500 mm Breite als Aufpreis möglich	119,00	1482
Holzfüllung mit Lüftungsschlitzen pro Meter	19,00	1484



## PFERDEBOXEN AKERA



Frontwand Akera, pulverbeschichtet inkl. Messingkugel, Holzfüllung Bongossi







# PFERDEBOXEN BUCHELA



Frontwand Buchela, Holzfüllung Bongossi und Drehtrogvorrichtung









Frontwand Evando mit zweiteiliger Drehtür, Holzfüllung Bongossi,  
Bild rechts: Frontwand Evando mit einteiliger Drehtür und Fensterklappe, Holzfüllung Bongossi inkl. Lüftungsschlitzen

## MODELL EVANDO - EINTEILIG

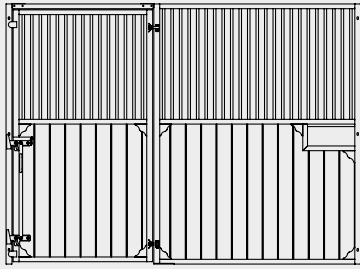

Die Growi® Pferdebox Evando besteht aus einer geradlinigen Frontwand mit Futterdurchreiche und einteiliger Drehtür mit Doppelhubriegelverschluss.

Höhe: 2300 mm  
 Gitterhöhe: 950 mm  
 Holzhöhe: 1300 mm  
 Quadratrohre: 50 x 50 x 3 mm  
 Rundrohr: 3/4",  
 lichter Gitterabstand: 50 mm

### Douglasie

2510 - 3000 mm breit  
 3010 - 3500 mm breit  
 3510 - 4000 mm breit

Preis	Nr.
1.399,00	1455
1.569,00	1456
1.729,00	1457

### Bongossi

2510 - 3000 mm breit  
 3010 - 3500 mm breit  
 3510 - 4000 mm breit

1.579,00	1471
1.769,00	1472
1.989,00	1473

### Boxenfüllung-Varianten

Recyclingbohlen-Aufpreis pro Boxenelement auf Bongossi-Preis	85,00	1559
Denyaholz-Aufpreis pro Boxenelement auf Bongossi-Preis	85,00	1550
Minderpreis auf Bongossi-Preis bei Lieferung ohne Holzfüllung	-199,00	

## MODELL EVANDO - ZWEITEILIG

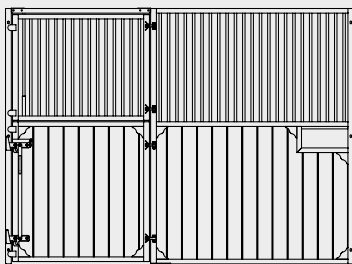

Die Growi® Pferdebox Evando besteht aus einer geradlinigen Frontwand mit Futterdurchreiche und zweiteiliger Drehtür mit Doppelhubriegelverschluss. Fenster und Tür können dadurch einzeln geöffnet werden.

Höhe: 2300 mm  
 Gitterhöhe: 950 mm  
 Holzhöhe: 1300 mm  
 Quadratrohre: 50 x 50 x 3 mm  
 Rundrohr: 3/4"  
 lichter Gitterabstand: 50 mm

### Douglasie

2510 - 3000 mm breit  
 3010 - 3500 mm breit  
 3510 - 4000 mm breit

1.459,00	1497
1.629,00	1498
1.819,00	1499

### Bongossi

2510 - 3000 mm breit  
 3010 - 3500 mm breit  
 3510 - 4000 mm breit

1.669,00	1501
1.849,00	1502
2.039,00	1503

### Boxenfüllung-Varianten

Recyclingbohlen-Aufpreis pro Boxenelement auf Bongossi-Preis	85,00	1559
Denyaholz-Aufpreis pro Boxenelement auf Bongossi-Preis	85,00	1550
Minderpreis auf Bongossi-Preis bei Lieferung ohne Holzfüllung	-199,00	

### Zusatzelemente

Drehtrogvorrichtung (Abmessung siehe S. 52)	119,00	1482
Holzfüllung mit Lüftungsschlitzen pro Meter	19,00	1484
Zwischenpfosten/Zusatzpfosten 90 x 90 x 2300 mm mit Bodenplatte zum Aufdübeln	159,00	1607







Frontwand Evando einteilig, Holzfüllung Bongossi inkl. Lüftungsschlitzen





Frontwand Evando, zweiteilig, Holzfüllung Bongossi



Frontwand Evando, zweiteilig,  
Holzfüllung Denya



# PFERDEBOXEN CINTARO

## MODELL CINTARO

Die halbhohe Growi® Pferdebox Cintaro besteht aus einer geradlinigen Frontwand mit Drehtür und Doppelhubriegelverschluss.

Höhe: 1500 mm  
 Holzhöhe: 1300 mm  
 Quadratrohre: 50 x 50 x 3 mm  
 Rundrohr: 3/4"  
 lichter Gitterabstand: 50 mm

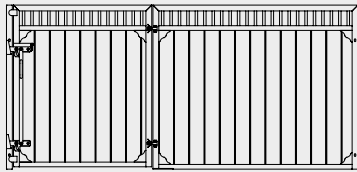

### Douglasie

2510 - 3000 mm breit  
 3010 - 3500 mm breit  
 3510 - 4000 mm breit

Preis	Nr.
985,00	1529
1.139,00	1530
1.269,00	1531

### Bongossi

2510 - 3000 mm breit  
 3010 - 3500 mm breit  
 3510 - 4000 mm breit

1.149,00	1537
1.329,00	1538
1.519,00	1539

### Boxenfüllung-Varianten

Recyclingbohlen-Aufpreis pro Boxenelement auf Bongossi-Preis	85,00	1559
Denyaholz-Aufpreis pro Boxenelement auf Bongossi-Preis	85,00	1550
Minderpreis auf Bongossi-Preis bei Lieferung ohne Holzfüllung	-199,00	





Frontwand Kalita mit Holzfüllung Bongossi

**MODELL KALITA**

Die Growi® Pferdebox Kalita besteht aus einer geschwungenen Frontwand mit waagerechten Sprossen und einer Drehtür inkl. Doppelhubriegelverschluss.

- Höhe: 2300 mm
- Holzhöhe: 1300 mm
- Quadratrohr: 50 x 50 x 3 mm
- Rundrohr: 3/4"
- lichter Gitterabstand:  
320 mm (Bogen)
- 50 mm (waagerechte Rohre)

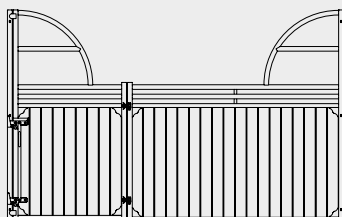

**Douglasie**

- 2510 - 3000 mm breit
- 3010 - 3500 mm breit
- 3510 - 4000 mm breit

Preis	Nr.
1.239,00	1812
1.399,00	1813
1.529,00	1814

**Bongossi**

- 2510 - 3000 mm breit
- 3010 - 3500 mm breit
- 3510 - 4000 mm breit

1.409,00	1815
1.579,00	1816
1.759,00	1817

**Boxenfüllung-Varianten**

Recyclingbohlen-Aufpreis pro Boxenelement auf Bongossi-Preis	85,00	1559
Denyaholz-Aufpreis pro Boxenelement auf Bongossi-Preis	85,00	1550
Minderpreis auf Bongossi-Preis bei Lieferung ohne Holzfüllung	-199,00	

**Zwischenpfosten/Zusatzpfosten 90 x 90 x 2300 mm**

mit Bodenplatte zum Aufdübeln

159,00	1607
--------	------



# PFERDEBOXEN CINTARO



Frontwand Cintaro, Holzfüllung Denya











Bild oben: Frontwand Faana in Sonderbauweise mit Holzfüllung Bongossi, kleines Bild: Frontwand Faana mit Holzfüllung Douglasie

## FAANA - KOMPLETT AUFSCHWENKBAR

Growi® Faana beinhaltet die gleichen Elemente wie die Pferdebox Evando (siehe S. 31), jedoch ist das Besondere an diesem Modell die komplett aufschwenkbare Frontwand. Überzeugen Sie sich selbst. Bitte geben Sie uns bei Bestellung an, auf welcher Seite die Tür gewünscht ist.

- Geradlinige Frontwand mit Futterdurchreiche
- Drehtüren einteilig mit Doppelhubriegelverschluss
- Gitterelemente feuerverzinkt
- Frontwand komplett aufschwenkbar



### MODELL FAANA

Die Growi® Pferdebox Faana besteht aus einer geradlinigen Frontwand mit Futterdurchreiche und einteiliger Drehtür mit Doppelhubriegelverschluss. Sie ist komplett aufschwenkbar. Lieferung einschließlich zweier Stahlsäulen 90 x 90 x 2300 mm.

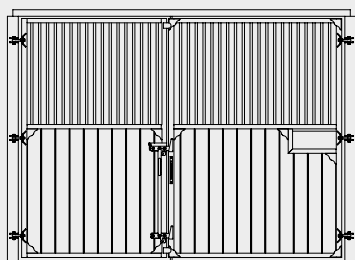

### Douglasie

bis 3000 mm breit  
3010 - 3500 mm breit  
3501 - 4000 mm breit

### Bongossi

bis 3000 mm breit  
3010 - 3500 mm breit  
3501 - 4000 mm breit

### Boxenfüllung-Varianten

Fensterklappe im Gitterrahmen (Abmessung siehe. S. 52) 99,00 1483  
Recyclingbohlen-Aufpreis pro Boxenelement auf Bongossi-Preis 85,00 1559  
Denyaholz-Aufpreis pro Boxenelement auf Bongossi-Preis 85,00 1550  
Minderpreis auf Bongossi-Preis bei Lieferung ohne Holzfüllung -199,00

Preis	Nr.
1.859,00	1980
2.029,00	1981
2.199,00	1984
1.969,00	1982
2.169,00	1983
2.379,00	1985

Frontwand Faana in Sonderbauweise mit Holzfüllung Bongossi mit Fensterklappe





## MODELL GLORIA

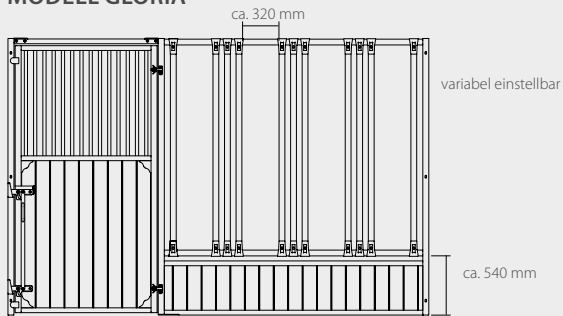

Die Growi® Pferdebox Gloria besteht aus einer geradlinigen Frontwand mit integrierten und variabel verstellbaren Fressgittern zur rationellen und artgerechten Vorlage von Heu. Die Tür ist mit einem Doppelhubriegelverschluss ausgestattet.

### Douglasie

3000 - 3500 mm breit  
3510 - 4000 mm breit

Preis	Nr.
1.539,00	1695
1.589,00	1696

### Bongossi

3000 - 3500 mm breit  
3510 - 4000 mm breit

1.589,00	1689
1.629,00	1694

### Boxenfüllung-Varianten

Recyclingbohlen-Aufpreis pro Boxenelement auf Bongossi-Preis  
Denyaholz-Aufpreis pro Boxenelement auf Bongossi-Preis  
Minderpreis auf Bongossi-Preis bei Lieferung ohne Holzfüllung

85,00	1559
85,00	1550
-199,00	

Frontwand Gloria mit  
Holzfüllung Bongossi

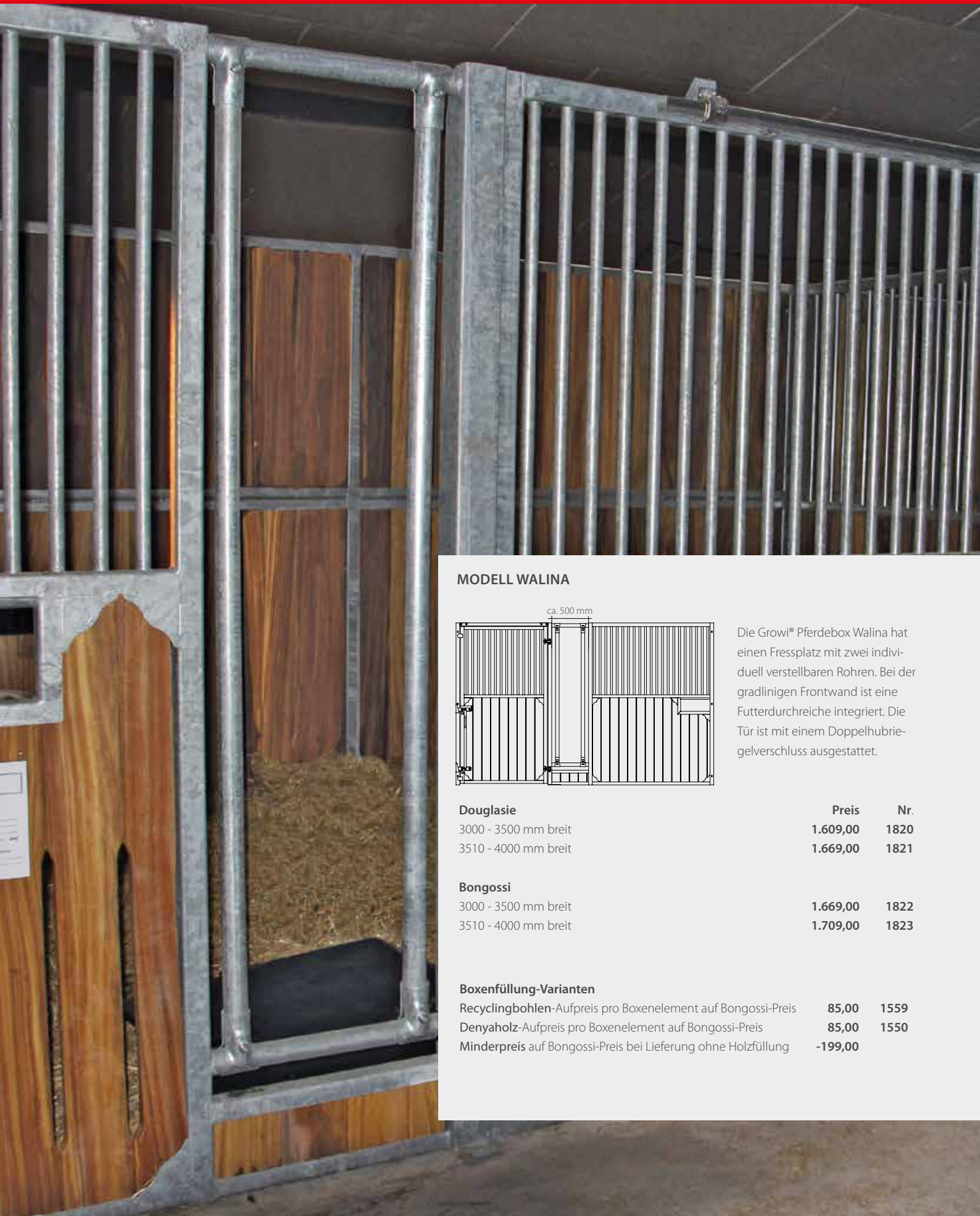

**MODELL WALINA**

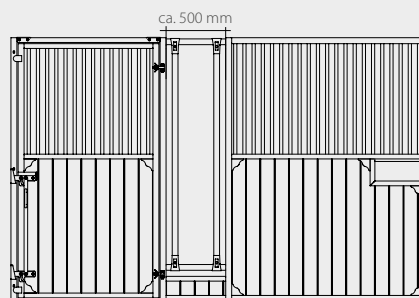

Die Growi® Pferdebox Walina hat einen Fressplatz mit zwei individuell verstellbaren Rohren. Bei der gradlinigen Frontwand ist eine Futterdurchreiche integriert. Die Tür ist mit einem Doppelhubriegelverschluss ausgestattet.

**Douglasie**

3000 - 3500 mm breit  
3510 - 4000 mm breit

Preis	Nr.
1.609,00	1820
1.669,00	1821

**Bongossi**

3000 - 3500 mm breit  
3510 - 4000 mm breit

1.669,00	1822
1.709,00	1823

**Boxenfüllung-Varianten**

Recyclingbohlen-Aufpreis pro Boxenelement auf Bongossi-Preis	85,00	1559
Denyaholz-Aufpreis pro Boxenelement auf Bongossi-Preis	85,00	1550
Minderpreis auf Bongossi-Preis bei Lieferung ohne Holzfüllung	-199,00	



## PFERDEBOXEN NANDO & DOLANA



Bild oben: Frontwand Nando mit Fensterklappe, Holzfüllung Bambus mit Lüftungsschlitzen

Bild unten: Frontwand Nando pulverbeschichtet mit Drehtrogvorrichtung, Holzfüllung Bongossi mit Lüftungsschlitzen



## DER BOGEN FÜR ALLE FÄLLE

Im Vergleich zu unseren Classic-Modellen sind die Holzfüllungen der Exklusiv-Pferdeboxen von Growi® schon mit Lüftungsschlitzen ausgestattet. Die Querbretter als Abschluss sorgen für mehr Eleganz und Stabilität. Unsere Exklusiv-Boxen bieten durch hochwertiges Design und Qualität eine Aufwertung für Ihren Stall.

Die Seitenteile der Growi® Pferdebox Belamie und Nando sind ca. 2750 mm hoch (inkl. Kugel). Der Rahmen des Boxenelements besteht aus einem Quadratrohr 50 x 50 x 3 mm und einem U-Eisen 50 x 40 x 4 mm. Die senkrechten Sprossen des Elements sind aus 3/4"-Rohr und werden, in einem lichten Gitterabstand von 50 mm, sichtbar verschweißt. Die Holzfüllung ist 38 mm stark und ist mit Lüftungsschlitzen versehen.



Unser Modell „Belamie“ verfügt über eine Drehtür, mit einem zusätzlichen Augenschloss zum sicheren Öffnen der Tür und einem Fußriegel im unteren Bereich, der zur Sicherung gegen evtl. Durchschlagen mit dem Huf eingesetzt wird. Die Aufhängung all unserer Drehtüren erfolgt durch robuste, verstellbare Gehänge, die wahlweise links oder rechts angeschlagen werden. Die Mittelsäule setzt sich zusammen aus einem Stahlrohr Ø 100 mm, ca. 2650 mm lang und einer Fußplatte. „Nando“ hat eine Schiebetür mit Gummipuffer, um eine Geräuschbildung zu minimieren.

**Bei beiden Modellen sind Drehtrog-Anbringungen aufgrund der Querbohlen nicht möglich!**

### MODELL NANDO

Die Growi® Pferdebox Nando besteht aus einer geschwungenen Frontwand mit Futterdurchreiche und Schiebetür. Die mit Hochbogen ausgeführte Schiebetür wird in einer C-Schiene mit kugelgelagertem Laufwagen bewegt. Die Schiebetür wird durch den neuen Edelstahl-Druckknopfverschluss arretiert. Lieferung mit Bongossiholz 38 mm mit Lüftungsschlitzen.

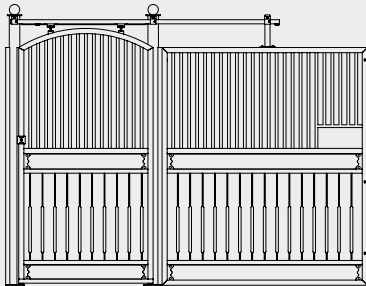

#### Bongossi

3000 - 3500 mm breit  
3510 - 4000 mm breit

Preis	Nr.
2.319,00	1710
2.549,00	1711

#### Boxenfüllung-Varianten

Recyclingbohlen-Aufpreis pro Boxenelement auf Bongossi-Preis  
Denyholz-Aufpreis pro Boxenelement auf Bongossi-Preis  
Minderpreis auf Bongossi-Preis bei Lieferung ohne Holzfüllung

85,00	1559
85,00	1550
-199,00	

### MODELL DOLANA

Die Growi® Pferdebox Dolana besteht aus einer geradlinigen Frontwand mit Futterdurchreiche und Schiebetür. Die Schiebetür wird in einer C-Schiene mit kugelgelagertem Laufwagen bewegt und wird durch den den neuen Edelstahl-Druckknopfverschluss arretiert. Lieferung mit Bongossiholz 38 mm mit Lüftungsschlitzen.

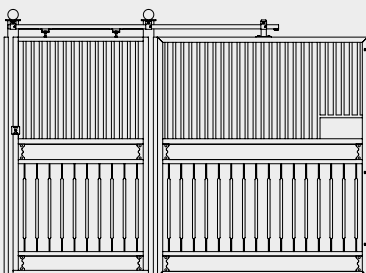

#### Bongossi

3000 - 3500 mm breit  
3510 - 4000 mm breit

Preis	Nr.
2.199,00	1763
2.429,00	1764

#### Boxenfüllung-Varianten

Recyclingbohlen-Aufpreis pro Boxenelement auf Bongossi-Preis  
Denyholz-Aufpreis pro Boxenelement auf Bongossi-Preis  
Minderpreis auf Bongossi-Preis bei Lieferung ohne Holzfüllung

85,00	1559
85,00	1550
-199,00	





## MODELL BELAMIE

Die Growi® Pferdebox Belamie besteht aus einer geschwungenen Frontwand mit Futterdurchreiche und einer Drehtür in Höhe von 2300/2400 mm und einer Breite von 1200 mm. Die senkrechten Sprossen der Tür bestehen aus einem 3/4"-Rohr und werden, in einem lichten Gitterabstand von 50 mm, sichtbar umlaufend verschweißt. Der untere Türbereich beinhaltet eine 38 mm starke Holzfüllung, die 1300 mm hoch ist. Mit 2 Seitenteilen und 2 Säulen. Lieferung mit Bongossiholz 38 mm mit Lüftungsschlitzen.

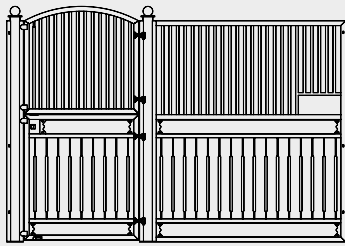

### Bongossi

3000 - 3500 mm breit

3510 - 4000 mm breit

Preis

2.209,00

2.379,00

Nr.

1697

1698

### Boxenfüllung-Varianten

Recyclingbohlen-Aufpreis pro Boxenelement auf Bongossi-Preis

85,00

1559

Denyaholz-Aufpreis pro Boxenelement auf Bongossi-Preis

85,00

1550

Minderpreis auf Bongossi-Preis bei Lieferung ohne Holzfüllung

-199,00

Bild oben: Frontwand Belamie mit Drehtrogvorrichtung, Holzfüllung Bongossi

Bild unten: Frontwand Belamie mit Holzfüllung Bongossi, zusätzlich pulverbeschichtet





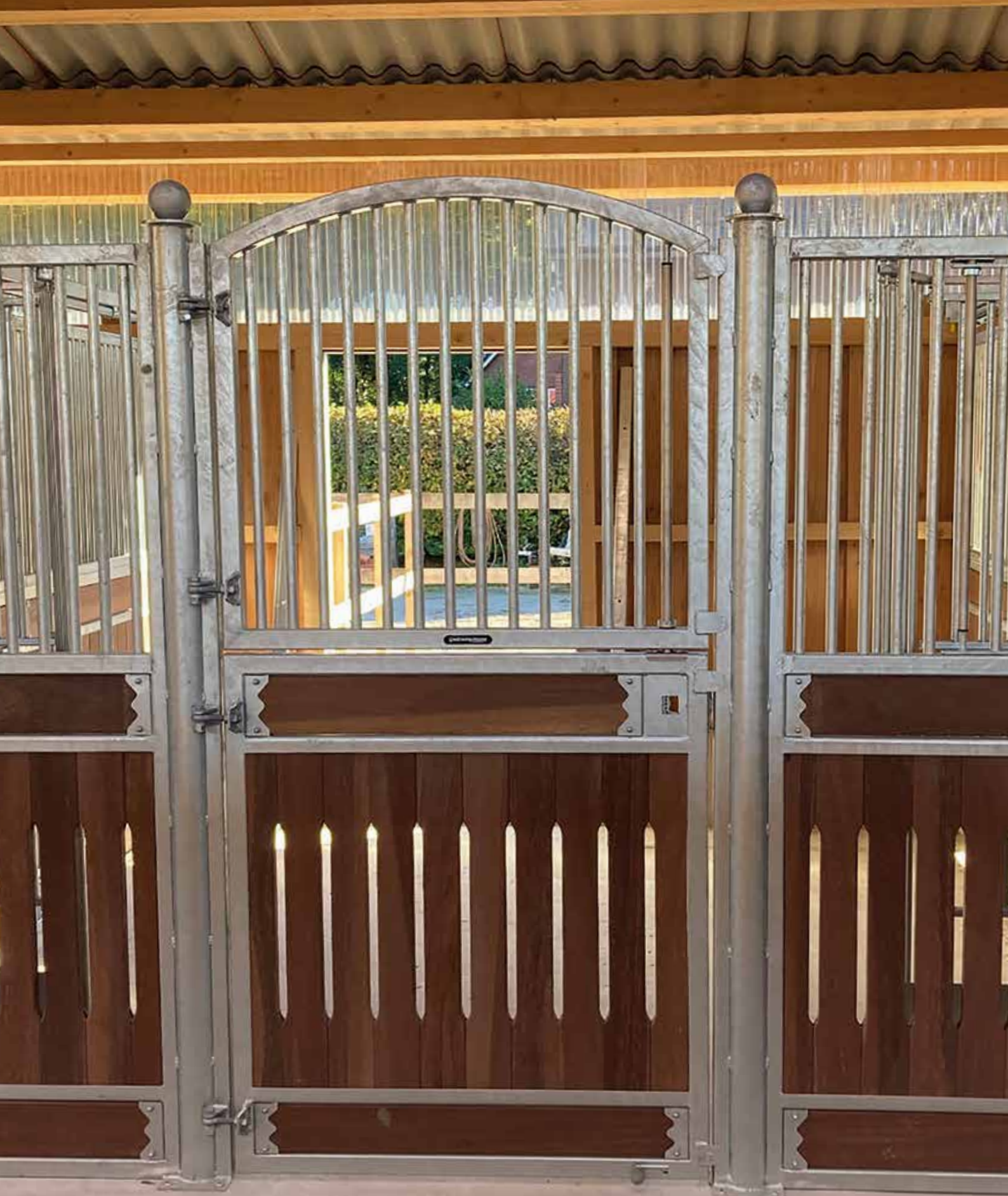



# PFERDEBOXEN RAVINA

## MODELL RAVINA

Die Growi® Pferdebox Ravina besteht aus einer geschwungenen Frontwand mit Futterdurchreiche und Drehtür. Die senkrechten Sprossen bestehen aus einem 3/4"-Rohr und werden, in einem lichten Gitterabstand von 50 mm, umlaufend verschweißt. Der untere Türbereich beinhaltet eine 38 mm starke Holzfüllung, die 1300 mm hoch ist. Mit 2 Seitenteilen und 2 Säulen. Lieferung mit Bongossiholz 38 mm mit Lüftungsschlitzen.

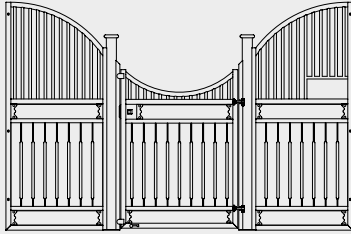

### Bongossi

3000 - 3500 mm breit

3510 - 4000 mm breit

Preis

2.219,00

2.339,00

Nr.

1708

1709

### Boxenfüllung-Varianten

Recyclingbohlen-Aufpreis pro Boxenelement auf Bongossi-Preis

85,00

1559

Denyaholz-Aufpreis pro Boxenelement auf Bongossi-Preis

85,00

1550

Minderpreis auf Bongossi-Preis bei Lieferung ohne Holzfüllung

-199,00

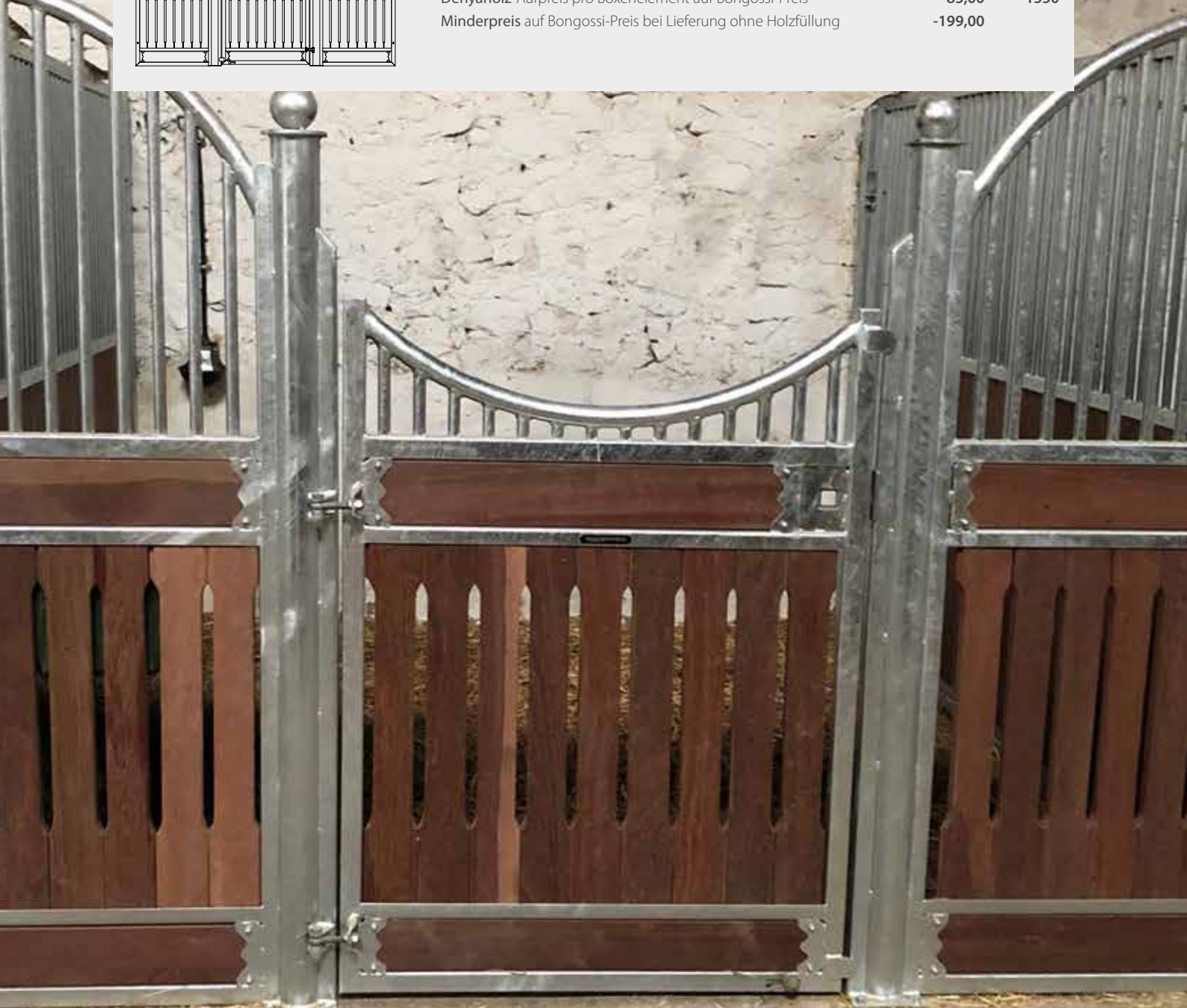

Frontwand Ravina, Holzfüllung Bongossi mit Sonderausführung Kugelabdeckung (Aufpreis)



Foto oben: Frontwand Ravina, Holzfüllung Douglasie

Foto unten: Frontwand Ravina, Holzfüllung Denya mit Lüftungsschlitzen





## PFERDEBOXEN REFERENZEN

Eine Stallanlage an das andere Ende der Welt:  
Eine exklusive Stallanlage in schwarz  
beschichtet haben wir von Varenzell nach Australien  
geliefert. Das ist die zur Zeit weit entfernteste  
Growi®-Stallanlage.



Wir lieferten 108 Growi®-Pferdeboxen nach  
Suzuka an die Präfektur Mie für die nationalen  
japanischen Meisterschaften.



Growi®-Stallanlage für eine Pferdespedition und Inseltaxi auf der Insel Juist:  
die Pferde haben das Material für Ihren Stall selbst transportiert.





Die zur Zeit niedlichste Growi®-Stallanlage ist eine Sonderanfertigung für Mini-Shetties in Uslar-Delliehausen. Als Grundlage haben wir unsere Boxen Cintaro mit Douglasienfüllung und die Trennwände Inao genommen. Die Größen sind speziell auf die Bedürfnisse der kleinen Bewohner angepasst.



## PFERDEBOXEN REFERENZEN

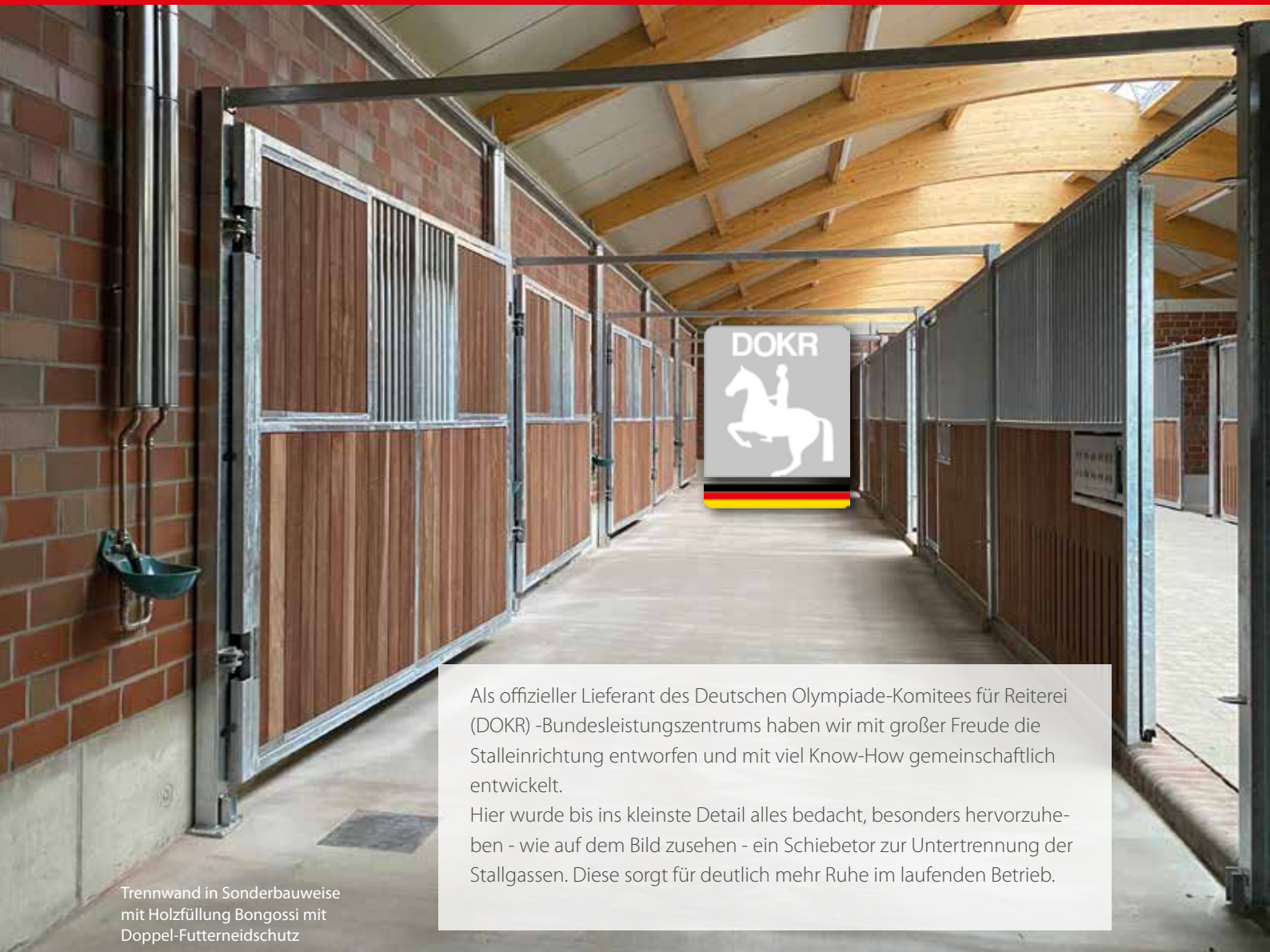

Trennwand in Sonderbauweise mit Holzfüllung Bongossi mit Doppel-Futterneidschutz

Als offizieller Lieferant des Deutschen Olympiade-Komitees für Reiterei (DOKR) -Bundesleistungszentrums haben wir mit großer Freude die Stalleinrichtung entworfen und mit viel Know-How gemeinschaftlich entwickelt. Hier wurde bis ins kleinste Detail alles bedacht, besonders hervorzuheben - wie auf dem Bild zusehen - ein Schiebetro zur Untertrennung der Stallgassen. Diese sorgt für deutlich mehr Ruhe im laufenden Betrieb.



Stallschiebetor mit ESG-Glas, Holzfüllung Bongossi



Frontwand Dorino, Holzfüllung Bongossi mit Lüftungsschlitzen





2-teiliges Growi® Stalltor, Vollholz mit Kugelgriff, Holzfüllung Denya  
4-teiliges Growi® Stalltor mit Fenster, waagrecht geteilt, mit Drücker, Holzfüllung Denya

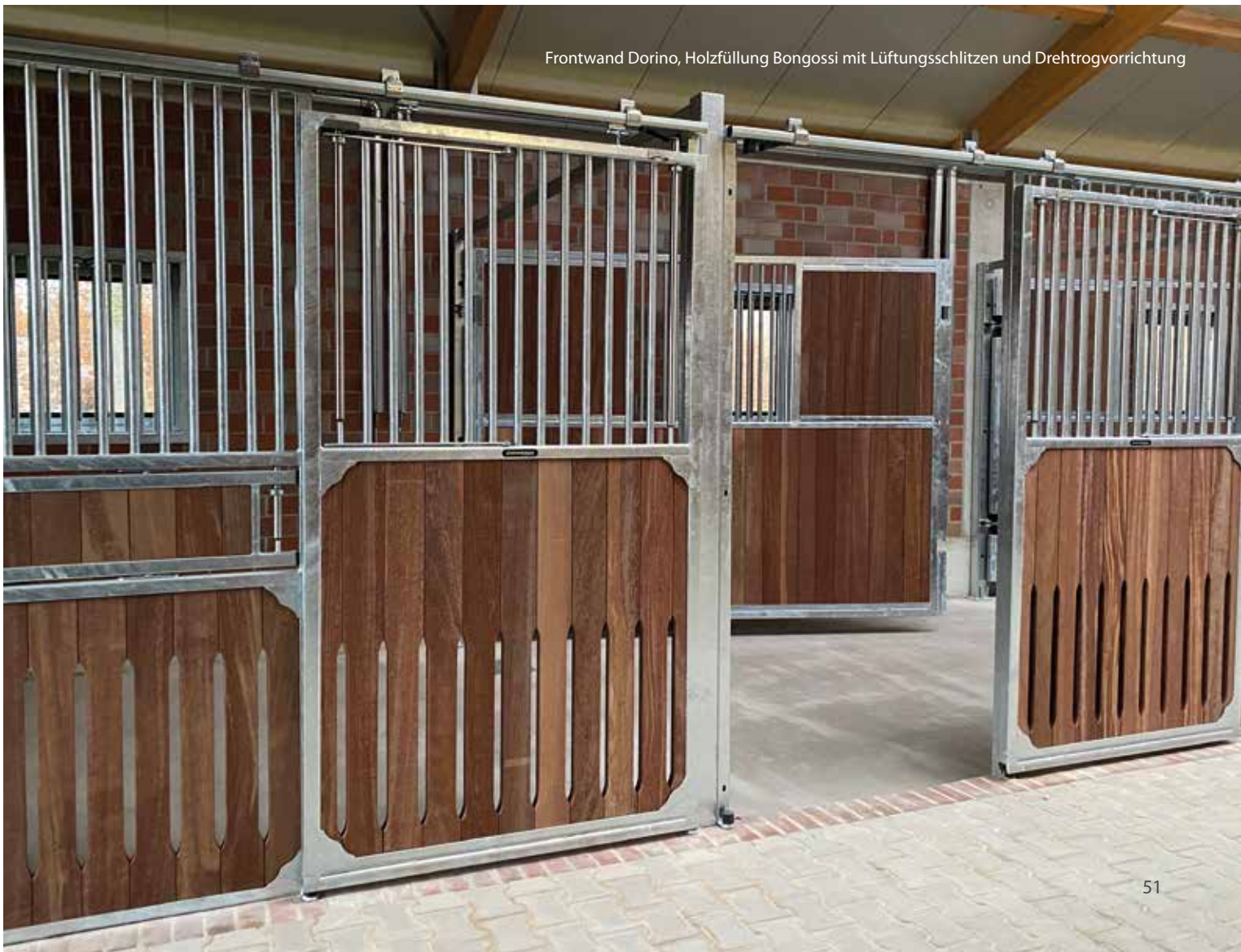

Frontwand Dorino, Holzfüllung Bongossi mit Lüftungsschlitzen und Drehtrogvorrichtung





## FENSTERKLAPPE IM GITTERRAHMEN / MIT HOLZFÜLLUNG



In der Schiebetür wird diese Klappe zum Herausgucken der Pferde auf die Stallgasse verwendet. In dem feststehenden Gitterteil der Frontwand kann diese Klappe zum Befüllen von Großraum-Heuraufen verwendet werden. Nur in Verbindung mit der Fertigung von Boxenwänden möglich, keine nachträgliche Installation.

	Preis	Nr.
<b>Aufpreis Fensterklappe im Gitterrahmen</b>	<b>99,00</b>	<b>1483</b>
<b>Aufpreis Fensterklappe mit Holzfüllung</b>	<b>129,00</b>	<b>1491</b>

## DREHTROGVORRICHTUNG



Die Drehtrogvorrichtung ermöglicht das Herausschwenken der Futtertröge auf die Stallgasse, um diese von der Stallgasse aus zu befüllen. Nur in Verbindung mit der Fertigung von Boxenwänden möglich, keine nachträgliche Installation.

**Der Halbrund-Pferdetrog (Nr. 6036) ist nicht im Preis enthalten!**

	Preis	Nr.
<b>Aufpreis Drehtrogvorrichtung</b> 660 B x 250 H mm	<b>119,00</b>	<b>1482</b>
<b>Halbrund-Pferdetrog feuerverzinkt</b> ca. 550 B x 350 T x 240 H mm	<b>49,90</b>	<b>6036</b>

## ABLAGESCHRANK IN BOXENFRONT



Unter dem Futtertrog integrierter Schrank, der von der Stallgasse aus geöffnet wird. Als Ablageschrank für Reitutensilien. Die genauen Abmessungen des Schrankes und die Ausführung sind abhängig von der Boxenfront und werden individuell gefertigt. Nur in Verbindung mit der Fertigung von Boxenwänden möglich, keine nachträgliche Installation.

	Preis	Nr.
<b>Aufpreis Ablage in Boxenfront</b> ca. 1100 H x 500 B x 400 T mm	<b>599,00</b>	<b>1488</b>

## BOXENTÜR HALBHOCH

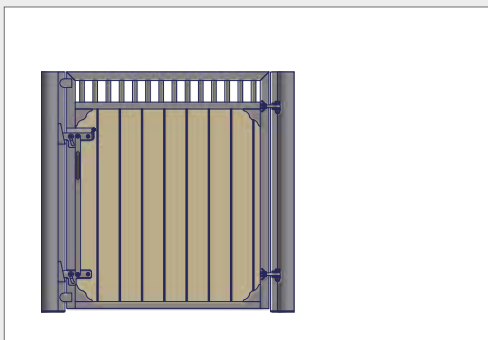

Boxendrehtür 1500 mm hoch x 1200 mm breit, Rahmen aus Vierkantrrohr 50 x 50 x 3 mm, senkrechte Sprossen aus 3/4" Rohr, lichter Gitterabstand 50 mm sichtbar, umlaufend verschweißt; unterer Türbereich aus 38 mm starker Holzfüllung, 1300 mm hoch mit Nut und Feder. Doppelhubriegel zum sicheren Öffnen der Tür. Aufhängung der Drehtür durch robuste, verstellbare Gehänge, wahlweise links oder rechts angeschlagen. Öffnungswinkel ca. 160°, lichte Breite ca. 1200 mm.

Boxentür 1500 x 1200 mm	Preis	Nr.
2 Standsäulen, 100 mm Ø, Fußplatte, Douglasienholz	669,00	1690
2 Standsäulen, 100 mm Ø, Fußplatte, Bongossiholz	729,00	1692

## AUFSATZGITTER

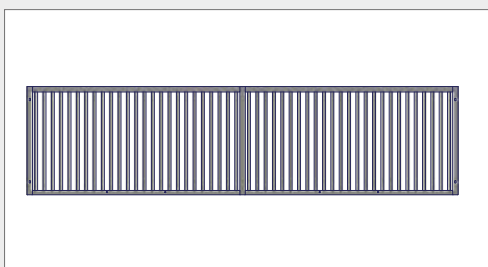

Aufsatzgitter für vorhandene, gemauerte Wände. Die Gitterfelder sind 1000 mm hoch und bestehen aus 3/4"-Rohren, die in einem lichten Gitterabstand von 50 mm verschweißt sind. Die Rahmen der Aufsatzgitter bestehen aus Quadratrohr 50 x 50 x 3 mm und U-Eisen 50 x 40 x 4 mm. Die oberste Schiene über dem Gitter ist geschlossen. Auf Wunsch fertigen wir Ihnen diese Gitter auch in allen anderen Abmessungen, soweit dieses technisch möglich ist.

Aufsatzgitter für vorhandene, gemauerte Wände	Preis	Nr.
2510 - 3000 mm breit, 1000 mm hoch	669,00	1680
3010 - 4000 mm breit, 1000 mm hoch	729,00	1681

## SCHIEBETÜR FÜR WANDMONTAGE

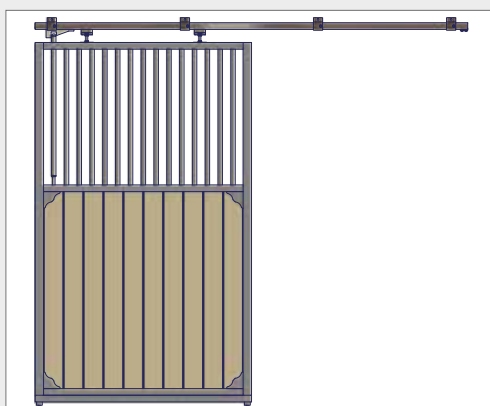

Schiebetür für Pferdebox zum Anschrauben/Dübeln an vorhandene Mauern oder Boxenwände. Schiebetür 1300 mm breit x Türrahmen 2150 mm H inkl. C-Profileschiene (3000 mm lang) 2 Laufwagen, Stopper und Schienenhalter.

Schiebetür für Wandmontage	Preis	Nr.
Schiebetür inkl. Schienensystem 1300 B x 2300 H mm mit Holzfüllung Douglasie	625,00	1136
Schiebetür inkl. Schienensystem 1300 B x 2300 H mm mit Holzfüllung Bongossi	645,00	1137

## FRESSPLATZKLAPPE IM GITTERRAHMEN

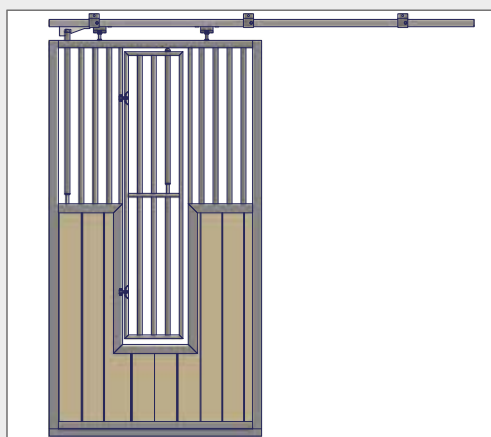

In die Schiebetür bauen wir eine verschließbare Klappe, die als Fressplatz geöffnet werden kann. Lichte Weite der Fressplatzöffnung ca. 300 mm B x 1700 mm H.

Aufpreis Fressplatzklappe im Gitterrahmen	Preis	Nr.
510 B x 1700 H mm	139,00	1489



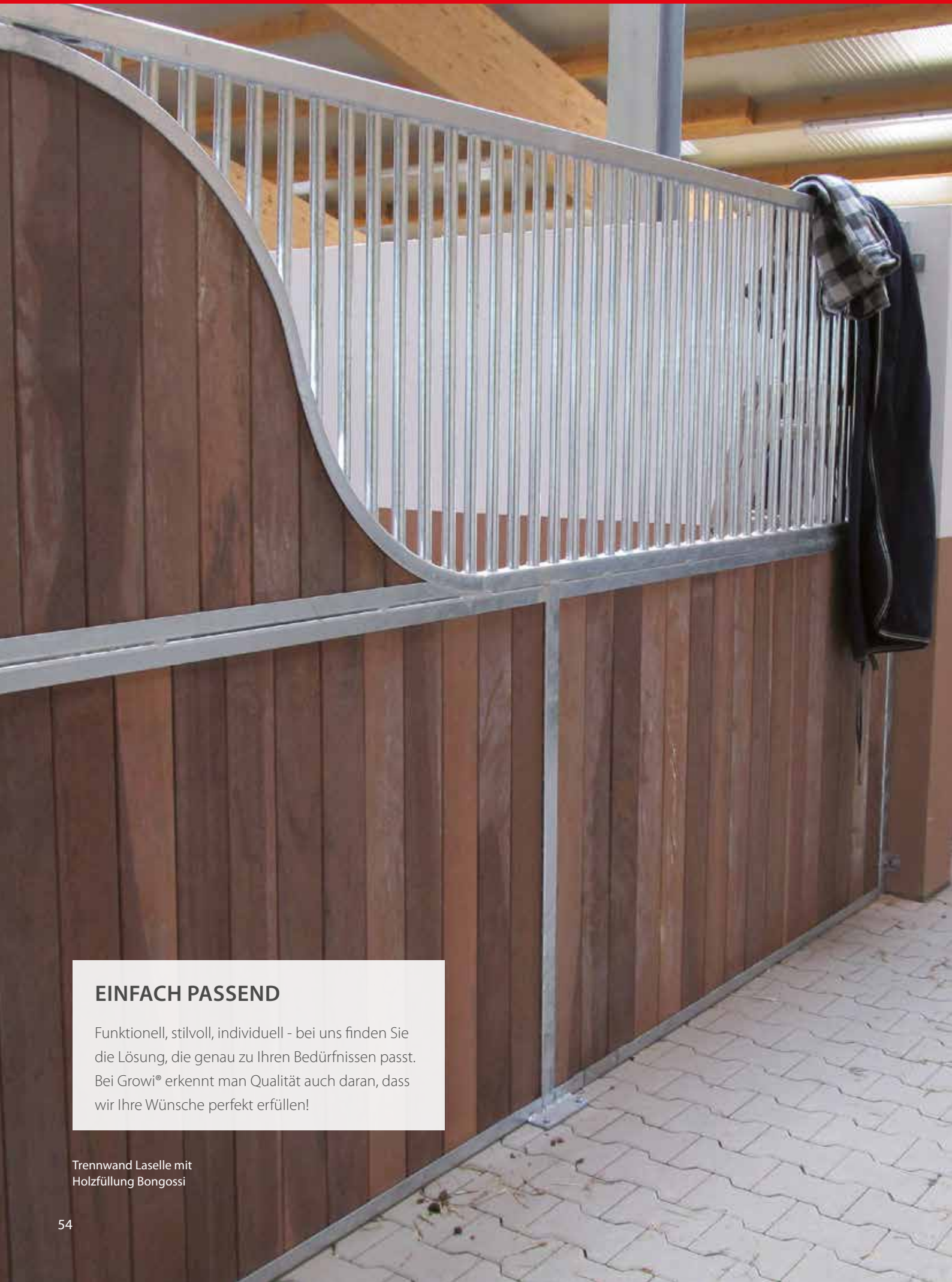

## EINFACH PASSEND

Funktionell, stilvoll, individuell - bei uns finden Sie die Lösung, die genau zu Ihren Bedürfnissen passt. Bei Growi® erkennt man Qualität auch daran, dass wir Ihre Wünsche perfekt erfüllen!

Trennwand Laselle mit  
Holzfüllung Bongossi

CLASSIC

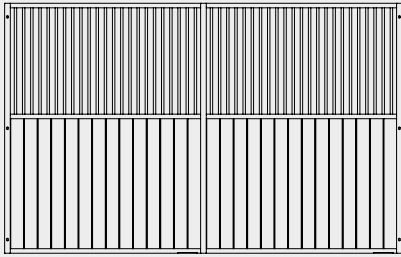

Modell ABIANA

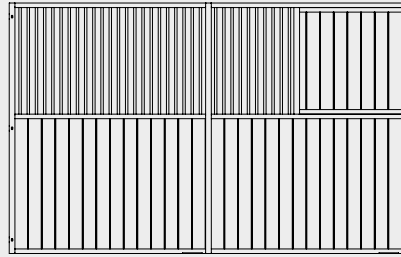

Modell DAKOTA

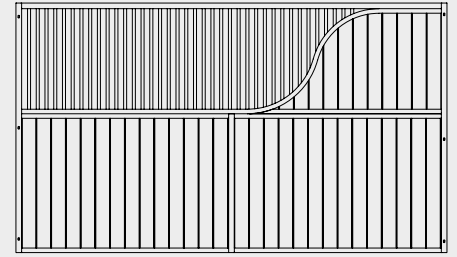

Modell LASELLE

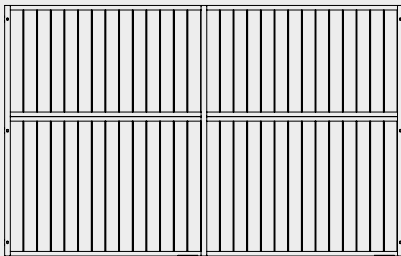

Modell TAMERA

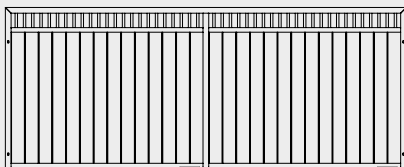

Modell INAO

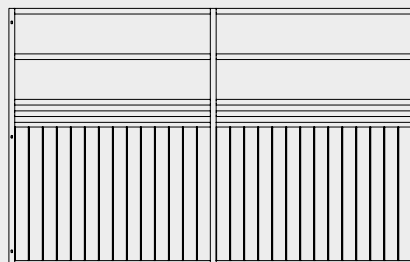

Modell KAGURA

EXKLUSIV

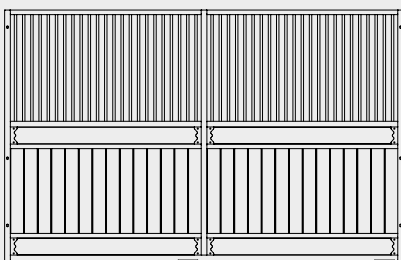

Modell MORENGO

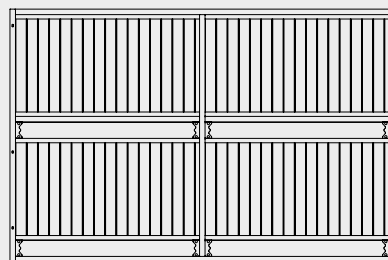

Modell GALANT

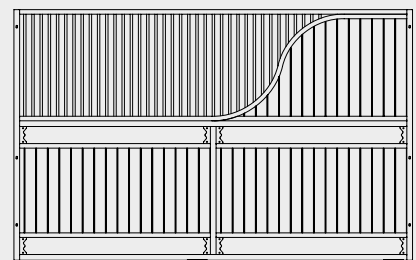

Modell LASELLE-EXKLUSIV



## UNSERE LÖSUNG FÜR DIE SCHNELLE ENTMISTUNG

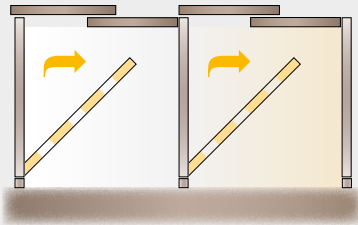

**Schwenkbare Trennwände** eignen sich zur Entmistung kompletter Boxenreihen.

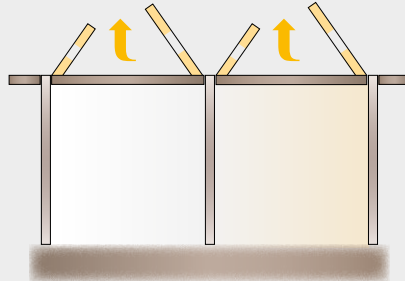

**Schwenkbare Vorderwand** zur Entmistung mit dem Hoflader einzelner Boxen von vorne. **Typ Faana.**

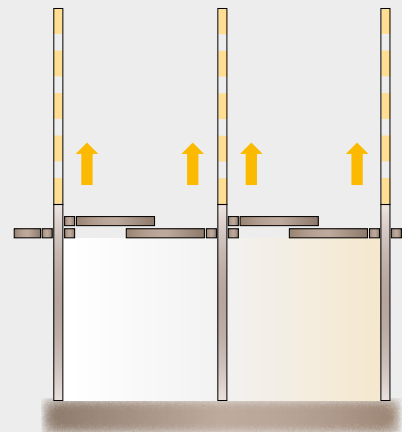

**Bei schiebbaeren Trennwänden** können die Pferde während der Arbeit auf der Stallgasse untergebracht werden.

## SCHWENK- UND SCHIEBEWAND

**Die Trennwände** fixiert mit Wand und Frontwand.



**Die Trennwände** um die eigene Achse gedreht.

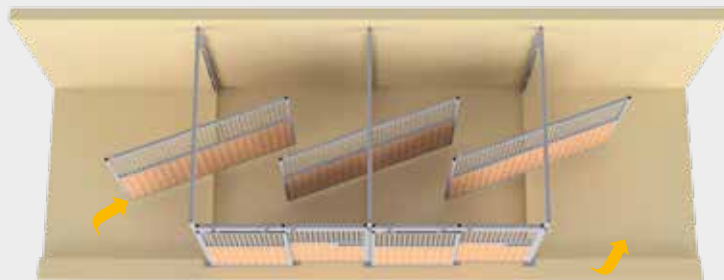

**Die Trennwände** einfach an die Rückwand geschoben.



**Aufpreis für Schwenk- und Schiebewand**  
alle Modelle

Preis Nr.  
449,00 1747

**Aufpreis für Mistbohle aus Bongossiholz**  
38 mm stark, 200 mm hoch

Preis Nr.  
104,50 1485



Trennwand Laselle, herausziehbar zur Entmistung, Holzfüllung Bongossi

## MIT EINEM HANDGRIFF WÄNDE VERSCHIEBEN

Alle Trennwände können wir Ihnen zum Herausziehen auf die Stallgasse fertigen. Die Trennwände erhalten dann eine Schwerlastrolle und einen stabilen Handgriff an der Stallgassenseite. Über der Trennwand wird zur Führung eine Quertraverse montiert. Zur Stallgasse hin wird die Trennwand durch zwei kugelgelagerte Polyamidrollen geführt. An der Boxenaußenwand wird ein U-Profil als Einlaufportal angeschraubt, darin wird die Trennwand justiert.

### Aufpreis für ausziehbare

#### Trennwände

alle Modelle

Preis.

Nr.

399,00 1746

### Aufpreis für Mistbohle aus

#### Bongossiholz

38 mm stark, 200 mm hoch

104,50 1485





## MODELL INAO

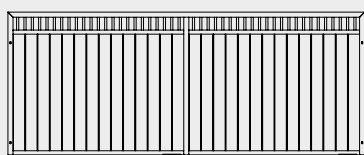

Die Growi® Trennwand Inao ist 1500 mm hoch, hat eine Gitterhöhe von 200 mm und eine Holzhöhe von 1300 mm.

Douglasie	Preis	Nr.
bis 2500 mm breit	669,00	1532
2510 - 3000 mm breit	769,00	1533
3010 - 3500 mm breit	965,00	1534
3510 - 4000 mm breit	1.135,00	1535

Bongossi	Preis	Nr.
bis 2500 mm breit	792,00	1540
2510 - 3000 mm breit	895,00	1541
3010 - 3500 mm breit	1.099,00	1542
3510 - 4000 mm breit	1.245,00	1543

Kunststoff-Recyclingbohle	Preis	Nr.
Aufpreis pro Boxenelement auf Bongossi-Preis	85,00	1559

Denyholz	Preis	Nr.
Aufpreis pro Boxenelement auf Bongossi-Preis	85,00	1550

## MODELL KAGURA

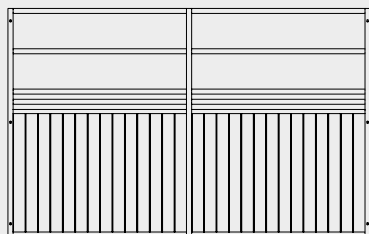

Die Growi® Trennwand Kagura ist 2300 mm hoch, hat waagerechte Rohre und eine Holzhöhe von 1300 mm.  
Lichter Gitterabstand:  
320 mm (obere Rohre),  
50 mm (untere Rohre)

Douglasie	Preis	Nr.
bis 2500 mm breit	759,00	1824
2510 - 3000 mm breit	905,00	1825
3010 - 3500 mm breit	1.089,00	1826
3510 - 4000 mm breit	1.245,00	1827

Bongossi	Preis	Nr.
bis 2500 mm breit	905,00	1828
2510 - 3000 mm breit	1.099,00	1829
3010 - 3500 mm breit	1.279,00	1830
3510 - 4000 mm breit	1.485,00	1831

Kunststoff-Recyclingbohle	Preis	Nr.
Aufpreis pro Boxenelement auf Bongossi-Preis	85,00	1559

Denyholz	Preis	Nr.
Aufpreis pro Boxenelement auf Bongossi-Preis	85,00	1550

Schwenkbare Ausführung	Preis	Nr.
Aufpreis pro Boxenelement	429,00	1493

Aufpreis für Mistbohle aus Bongossiholz	Preis	Nr.
38 mm stark, 200 mm hoch	104,50	1485

## MODELL ABIANA

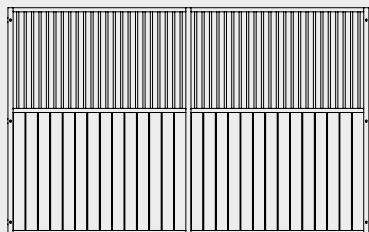

Die Growi® Trennwand Abiana ist 2300 mm hoch, hat eine Gitterhöhe von 950 mm und eine Holzhöhe von 1300 mm.

Douglasie	Preis	Nr.
bis 2500 mm breit	949,00	1458
2510 - 3000 mm breit	1.059,00	1459
3010 - 3500 mm breit	1.229,00	1460
3510 - 4000 mm breit	1.409,00	1461

Bongossi	Preis	Nr.
bis 2500 mm breit	1.059,00	1474
2510 - 3000 mm breit	1.249,00	1475
3010 - 3500 mm breit	1.449,00	1476
3510 - 4000 mm breit	1.659,00	1477

Kunststoff-Recyclingbohle	Preis	Nr.
Aufpreis pro Boxenelement auf Bongossi-Preis	85,00	1559

Denyholz	Preis	Nr.
Aufpreis pro Boxenelement auf Bongossi-Preis	85,00	1550

Schwenkbare Ausführung	Preis	Nr.
Aufpreis pro Boxenelement	429,00	1493

Aufpreis für Mistbohle aus Bongossiholz	Preis	Nr.
38 mm stark, 200 mm hoch	104,50	1485

Preise in Euro inkl. MwSt.  
VERSANDKOSTEN auf Anfrage  
LIEFERZEIT auf Anfrage

## MODELL TAMERA

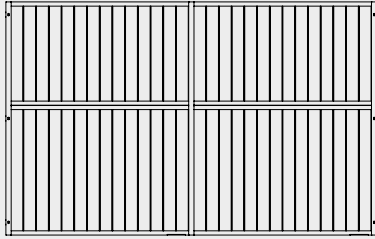

Die Growi® Trennwand Tamera ist 2300 mm hoch und komplett mit Holz gefüllt. Untere Füllung ca. 1300 mm hoch, obere Füllung ca. 950 mm hoch.

### Douglasie

bis 2500 mm breit  
2510 - 3000 mm breit  
3010 - 3500 mm breit  
3510 - 4000 mm breit

Preis	Nr.
949,00	1734
1.059,00	1735
1.229,00	1736
1.409,00	1737

### Bongossi

bis 2500 mm breit  
2510 - 3000 mm breit  
3010 - 3500 mm breit  
3510 - 4000 mm breit

1.059,00	1742
1.249,00	1743
1.449,00	1744
1.659,00	1745

### Kunststoff-Recyclingbohle

Aufpreis pro Boxenelement auf Bongossi-Preis **85,00** **1559**

### Denyholz

Aufpreis pro Boxenelement auf Bongossi-Preis **85,00** **1550**

### Schwenkbare Ausführung

Aufpreis pro Boxenelement **429,00** **1493**

### Aufpreis für Mistbohle aus Bongossiholz

38 mm stark, 200 mm hoch **104,50** **1485**

## MODELL DAKOTA

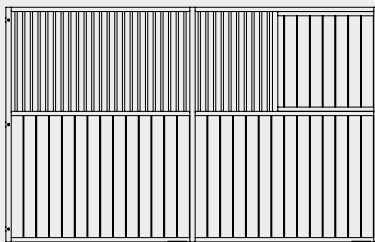

Die Growi® Trennwand Dakota ist 2300 mm hoch, hat eine Gitterhöhe von 950 mm und eine Holzhöhe von 1300 mm, Futterneidfüllung ca. 1000 mm breit.

### Douglasie

bis 2500 mm breit  
2510 - 3000 mm breit  
3010 - 3500 mm breit  
3510 - 4000 mm breit

Preis	Nr.
999,00	1730
1.129,00	1731
1.299,00	1732
1.429,00	1733

### Bongossi

bis 2500 mm breit  
2510 - 3000 mm breit  
3010 - 3500 mm breit  
3510 - 4000 mm breit

1.079,00	1738
1.269,00	1739
1.479,00	1740
1.679,00	1741

### Kunststoff-Recyclingbohle

Aufpreis pro Boxenelement auf Bongossi-Preis **85,00** **1559**

### Denyholz

Aufpreis pro Boxenelement auf Bongossi-Preis **85,00** **1550**

### Schwenkbare Ausführung

Aufpreis pro Boxenelement **429,00** **1493**

### Aufpreis für Mistbohle aus Bongossiholz

38 mm stark, 200 mm hoch **104,50** **1485**

## MODELL LASELLE

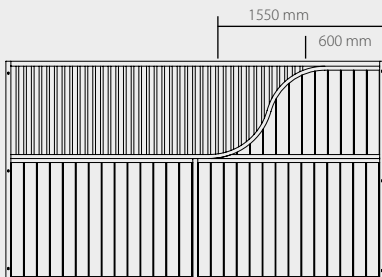

Die Growi® Trennwand Laselle ist 2300 mm hoch, hat eine Gitterhöhe von 950 mm und eine Holzhöhe von 1300 mm, Futterneidfüllung in geschwungener Form.

### Douglasie

3010 - 3500 mm breit  
3510 - 4000 mm breit

Preis	Nr.
1.579,00	1716
1.699,00	1717

### Bongossi

3010 - 3500 mm breit  
3510 - 4000 mm breit

1.749,00	1718
1.889,00	1719

### Kunststoff-Recyclingbohle

Aufpreis pro Boxenelement auf Bongossi-Preis **85,00** **1559**

### Denyholz

Aufpreis pro Boxenelement auf Bongossi-Preis **85,00** **1550**

### Schwenkbare Ausführung

Aufpreis pro Boxenelement **429,00** **1493**

### Aufpreis für Mistbohle aus Bongossiholz

38 mm stark, 200 mm hoch **104,50** **1485**







Trennwand in Sonderbauweise mit Doppel-Futterneidschutz, Holzfüllung Bongossi

## AUFSCHWENKBARE TRENNWÄNDE

Offen gestanden macht so das Misten mehr Spaß. Denn durch das Öffnen der aufschwenkbaren Trennwänden haben Sie mehr Bewegungsfreiheit um z. B. mit dem Hoflader durchzufahren.

Diese Funktion gibt es zu einem Aufpreis bei allen Modellen außer Inao.

## MODELL MORENGO

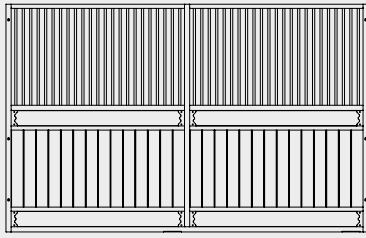

Die Growi® Trennwand Morengo ist 2300 mm hoch, hat eine Gitterhöhe von 950 mm und eine Holzhöhe von 1300 mm.

Bongossi	Preis	Nr.
3010 - 3500 mm breit	1.899,00	1699
3510 - 4000 mm breit	2.100,00	1700

<b>Kunststoff-Recyclingbohle</b> Aufpreis pro Boxenelement auf Bongossi-Preis	85,00	1559
--	-------	------

<b>Denyholz</b> Aufpreis pro Boxenelement auf Bongossi-Preis	85,00	1550
---	-------	------

<b>Schwenkbare Ausführung</b> Aufpreis pro Boxenelement	429,00	1493
--	--------	------

<b>Aufpreis für Mistbohle aus Bongossiholz</b> 38 mm stark, 200 mm hoch	104,50	1485
--	--------	------

## MODELL GALANT

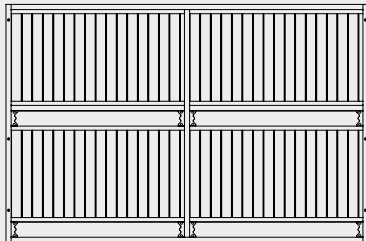

Die Growi® Trennwand Galant hat eine obere Holzfüllung von 950 mm und unten eine Holzfüllung von 1300 mm.

Bongossi	Preis	Nr.
3010 - 3500 mm breit	1.949,00	1706
3510 - 4000 mm breit	2.149,00	1707

<b>Kunststoff-Recyclingbohle</b> Aufpreis pro Boxenelement auf Bongossi-Preis	85,00	1559
--	-------	------

<b>Denyholz</b> Aufpreis pro Boxenelement auf Bongossi-Preis	85,00	1550
---	-------	------

<b>Schwenkbare Ausführung</b> Aufpreis pro Boxenelement	429,00	1493
--	--------	------

<b>Aufpreis für Mistbohle aus Bongossiholz</b> 38 mm stark, 200 mm hoch	104,50	1485
--	--------	------

## MODELL LASELLE-EXKLUSIV

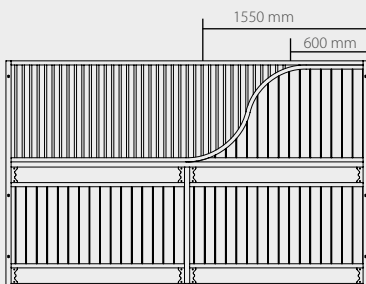

Growi® Trennwand-Laselle, mit Futterneidschutz. Das exklusive Design ist der Silhouette eines Pferdekopfs nachempfunden und passt dem Design nach somit besser als jede andere Trennwand in Ihren Pferdestall. Die Trennwand ist 2300 mm hoch, hat eine Gitterhöhe von 950 mm und eine Holzhöhe von 1300 mm.

Bongossi	Preis	Nr.
3010 - 3500 mm breit	2.079,00	1714
3510 - 4000 mm breit	2.349,00	1715

<b>Kunststoff-Recyclingbohle</b> Aufpreis pro Boxenelement auf Bongossi-Preis	85,00	1559
--	-------	------

<b>Denyholz</b> Aufpreis pro Boxenelement auf Bongossi-Preis	85,00	1550
---	-------	------

<b>Schwenkbare Ausführung</b> Aufpreis pro Boxenelement	429,00	1493
--	--------	------

<b>Aufpreis für Mistbohle aus Bongossiholz</b> 38 mm stark, 200 mm hoch	104,50	1485
--	--------	------





## AUSBLICKE GENIESSEN

Luft und Licht - mit unseren Stallfenstern und Stalltüren steigern Sie ganz einfach das Wohlbefinden und die Gesundheit Ihrer Pferde. Und den schönen Ausblick gibt es einfach so dazu.

## FENSTER

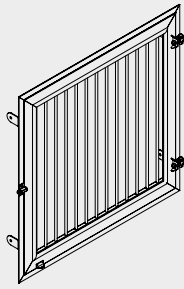

**Modell**  
DREHFENSTER  
GERADE

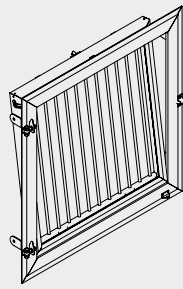

**Modell**  
DREH-KIPPFENSTER  
GERADE

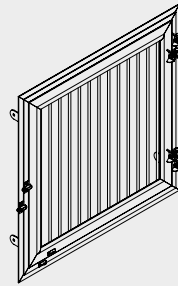

**Modell**  
DOPPEL-DREHFENSTER  
GERADE

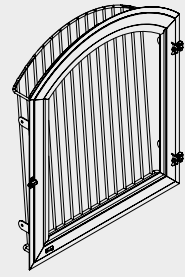

**Modell**  
DREH-KIPPFENSTER  
BOGEN

## TÜREN

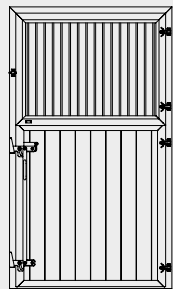

**Modell**  
DREHFENSTER  
GERADE

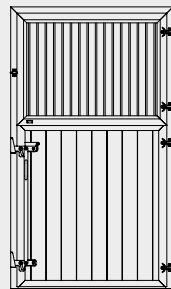

**Modell**  
DREH-KIPPFENSTER  
GERADE

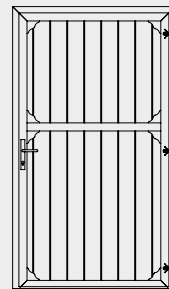

**Modell**  
HOLZFÜLLUNG  
GERADE

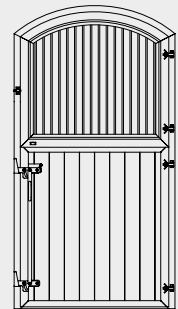

**Modell**  
DREHFENSTER  
BOGEN

## TORE

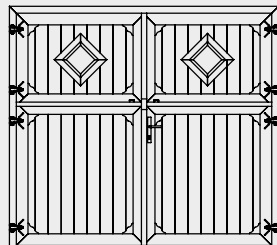

**Modell**  
KAROFENSTER  
GERADE

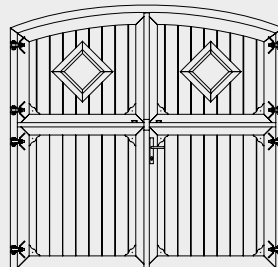

**Modell**  
KAROFENSTER  
BOGEN

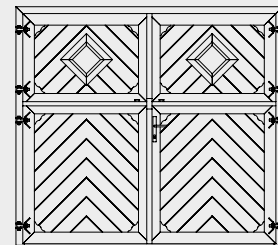

**Modell**  
FISCHGRÄTE, HOLZ  
GERADE

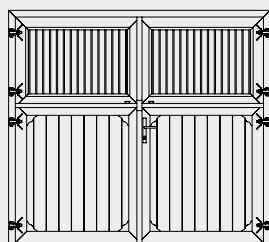

**Modell**  
DREHTÜR  
GERADE

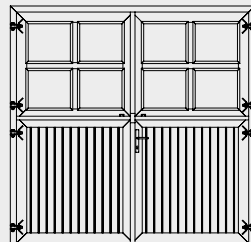

**Modell**  
SPROSSENFENSTER  
GERADE





## BERECHNUNG FENSTER

Mindestberechnung  
Fenster: 1000 x 1000 mm

Sonderabmessungen  
Aufschlag 89,00 €/m<sup>2</sup>

Rechenbeispiel Aufpreis für Fenster mit Sonderabmessung  
1200 B x 1100 H mm = 1,32 m<sup>2</sup> x 89,00 € = 117,48 €

VERSTELLBARE HÄNGEN

GUMMIKEDER

DREHRIEGEL ABSCHLIESSBAR

SICHERHEITSGLAS



QR-Code zum Info-PDF mit Bemaßungen



**BEI BESTELLUNG  
BITTE DIE ÖFFNUNGS-  
RICHTUNG ANGEBEN!**

## STALLFENSTER – DREH- ODER KIPPBAR

Growi® Stallfenster werden mit höchsten Qualitätsansprüchen produziert und verarbeitet und zeichnen sich durch Stabilität, Funktionalität und Robustheit aus. Sie können zwischen verschiedenen Grundtypen auswählen: Dreh- und Dreh-Kippfenster, gerade oder mit Bogen. Neben den Standardabmessungen von 1000 x 1000 mm fertigen wir für Sie alle Fenstergrößen, soweit es technisch möglich ist.

**Bitte bei Bestellung die Öffnungsrichtung angeben!**

### DREH-/DOPPELDREHFENSTER - GERADE

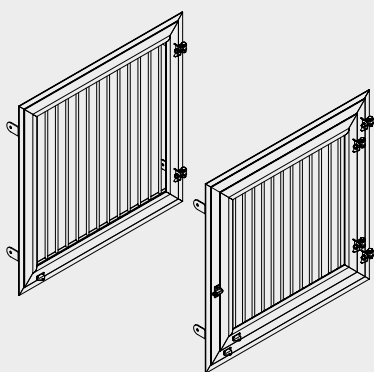

Das Growi® Drehfenster mit den Maßen 1000 x 1000 mm beinhaltet einen herausnehmbaren Innengitterrahmen. Das Growi® Doppel-Drehfenster besteht aus zwei drehbaren Rahmen, zuerst öffnet sich die Fensterscheibe und der Innengitterrahmen bleibt geschlossen. Erst dann können Sie den Innengitterrahmen separat öffnen und komplett aufschwenken.

Growi® Drehfenster	Preis	Nr.
Drehfenster 1000 x 1000 mm	629,00	1430
Doppel-Drehfenster 1000 x 1000 mm	799,00	1432
Pulverbeschichtung nach RAL-Ton	169,00	1434
Aufpreis Sonderabmessung pro m <sup>2</sup> (s. S. 64)	89,00	

### DREH-KIPPFENSTER - GERADE

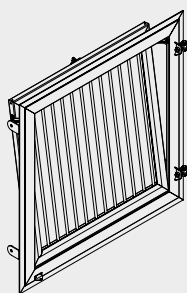

Das Growi® Dreh-Kippfenster kann zusätzlich gekippt werden, um eine dauerhafte Belüftung zu gewährleisten, obwohl der Fensterrahmen an sich geschlossen und verriegelt sein kann. Der Innengitterrahmen ist fest eingeschweißt.

Growi® Dreh-Kippfenster	Preis	Nr.
1000 x 1000 mm	729,00	1431
Pulverbeschichtung nach RAL-Ton	169,00	1434
Aufpreis Sonderabmessung pro m <sup>2</sup> (s. S. 64)	89,00	

### DREH-KIPPFENSTER - BOGEN

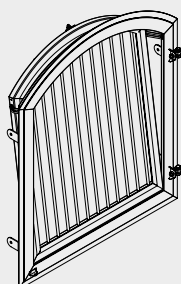

Das Growi® Dreh-Kippfenster mit den Maßen 1000 x 1000/1200 mm mit Rundbogen beinhaltet einen Innengitterrahmen. Das Fenster ist wie beim Dreh-Kippfenster mit gerader Optik zu bedienen.

Growi® Dreh-Kippfenster Bogen	Preis	Nr.
1000 x 1000/1200 mm	1.129,00	1428
Pulverbeschichtung nach RAL-Ton	169,00	1434
Aufpreis Sonderabmessung pro m <sup>2</sup> (s. S. 64)	89,00	

## Vorteile:

- Dreh- und/oder Drehkippfunktion
- einfache Montage
- DIN rechts oder DIN links lieferbar
- Gitterrahmen abnehmbar (nur bei Drehfenstern), daher ist die Glasscheibe einfach zu reinigen
- Aufhängung der Fensterflügel durch verstellbare Augenschrauben, gegen Ausheben gesichert
- verschiedene Verschlussmöglichkeiten
- abschließbarer Drehriegel
- alle Abmessungen lieferbar, soweit technisch möglich
- Fensterscheibe mit Gummi-Kederprofil eingebaut, dadurch keine unsauberen Silikon-Klebefugen
- bestes Preis-Leistungsverhältnis

## Technische Beschreibung:

- Zarge: Winkelstahl 40/40/5 mm mit Laschen zum Dübeln
- Fensterrahmen: Profilrohr mit verstellbaren Augenschrauben
- Verglasung: ESG-Sicherheitsverglasung 4 mm mit Gummi-Kederprofil
- Innengitterrahmen: herausnehmbar (nur bei Drehfenstern), 50 mm lichter Gitterabstand



Bild oben: Growi® Drehfenster gerade

Bild unten: Growi® Dreh-Kippfenster mit Bogen, pulverbeschichtet







**SICHERHEITSGLAS**

**DREHRIEGEL ABSCHLIESSBAR**

**GUMMIKEDER**

**VERSTELLBARE HÄNGEN**

## BERECHNUNG TÜREN

Mindestberechnung  
Tür: 1200 x 2215 mm

Sonderabmessungen  
Aufschlag 89,00 €/m<sup>2</sup>

Rechenbeispiel Aufpreis für Tür mit Sonderbreite  
1400 B x 2215 H mm = 3,08 m<sup>2</sup> x 89,00 € = 274,12 €



QR-Code zum Info-PDF  
mit Bemaßungen

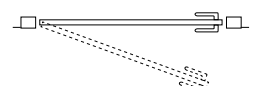
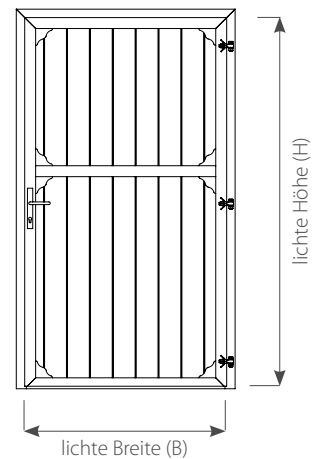

DIN-links, nach Außen öffnend

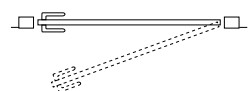

DIN-rechts, nach Außen öffnend

## STALLTÜR MIT DOPPELHUBVERSCHLUSS



### Typ A



1. Drehriegel abschließbar

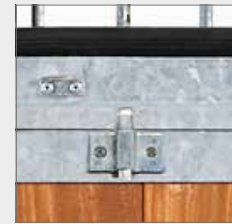

2. Fenster: Schnapper



3. Tür außen: Doppelhubriegelverschluss



4. Tür innen: Kugelgriff

## STALLTÜR MIT PROFILZYLINDERVERSCHLUSS



Die optimale Höhe der Stalltür wird laut den FN-Leitlinien wie folgt berechnet:  
1,4 x Widerristhöhe.

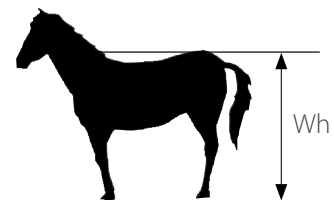

### Typ B

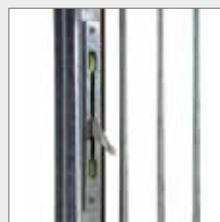

1. Fenster: innenliegender Verschluss



2. Tür außen: Drücker



3. Tür innen: Klappringstecker



## STALLTÜR DREHFENSTER

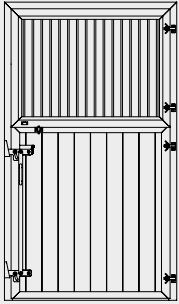

Die Growi® Stalltür mit Drehfenster hat die Maße 1200 x 2215 mm, besteht aus zwei Teilen. Die Stalltür kann von innen und außen geöffnet werden. Sie wird mit 30 mm Denyaholzfüllung geliefert. Detaillierte Informationen zu unseren Verschlussmöglichkeiten finden Sie auf Seite 69.

<b>Growi® Stalltür 1200 B x 2215 H mm Drehfenster</b>	<b>Typ</b>	<b>Preis</b>	<b>Nr.</b>
Tür: Doppelhubverschluss u. Kugelgriff, Fenster: Drehriegel	A	1.189,00	1408
Tür: Drücker u. Klappringstecker, Fenster: innenliegender Verschluss	B	1.399,00	1418
<b>Pulverbeschichtung nach RAL-Ton</b>		299,00	1440
<b>Aufschlag</b> Sonderabmessung pro m <sup>2</sup> (s. S. 68)		89,00	

<b>Growi® Stalltür 1300 B x 2400 H mm Drehfenster</b>	<b>Typ</b>		
Tür: Doppelhubverschluss u. Kugelgriff, Fenster: Drehriegel	A	1.309,00	1402

## STALLTÜR DREH-KIPPFENSTER

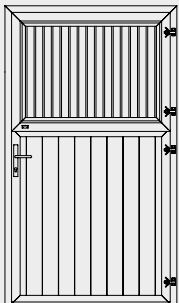

Die Growi® Stalltür mit Dreh-Kippfenster hat die Maße 1200 x 2215 mm, besteht aus zwei Teilen. Die Stalltür kann von innen und außen geöffnet werden. Sie wird mit 30 mm Denyaholzfüllung geliefert. Detaillierte Informationen zu unseren Verschlussmöglichkeiten finden Sie auf Seite 69.

<b>Growi® Stalltür 1200 B x 2215 H mm Dreh-Kippfenster</b>	<b>Typ</b>	<b>Preis</b>	<b>Nr.</b>
Tür: Doppelhubverschluss, Fenster: Drehriegel	A	1.379,00	1404
Tür: Drücker u. Klappringstecker, Fenster: innenliegender Verschluss	B	1.499,00	1419
<b>Pulverbeschichtung nach RAL-Ton</b>		299,00	1440
<b>Aufschlag</b> Sonderabmessung pro m <sup>2</sup> (s. S. 68)		89,00	

## STALLTÜR HOLZFÜLLUNG

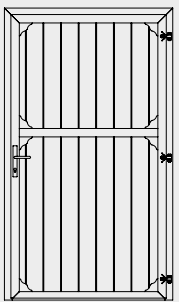

Die Growi® Stalltür mit Holzfüllung hat die Maße 1200 x 2215 mm, besteht aus einem Teil. Sie hat kein Fenster und die komplette Holzfüllung ist 30 mm stark und wird mit Denyaholzfüllung geliefert.

<b>Growi® Stalltür 1200 B x 2215 H mm Holzfüllung</b>	<b>Typ</b>	<b>Preis</b>	<b>Nr.</b>
Tür: Drücker u. Klappringstecker	C	1.209,00	1420
<b>Aufschlag</b> Sonderabmessung pro m <sup>2</sup> (s. S. 68)		89,00	

**BEI BESTELLUNG  
BITTE DIE ÖFFNUNGS-  
RICHTUNG ANGEBEN!**

## STALLTÜR MIT BOGEN

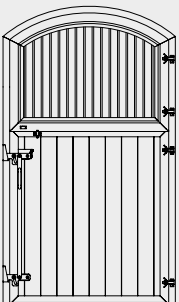

Die Growi® Stalltür mit Bogen hat die Maße 1200 x 2000/2200 mm und besteht aus zwei Teilen. Sie beinhaltet ein Drehfenster mit Schnapper und eine Tür mit Doppelhubverschluss und 30 mm Denyaholzfüllung.

<b>Growi® Stalltür mit Bogen 1200 B x 2000/2200 H mm Dreh-Fenster</b>	<b>Typ</b>	<b>Preis</b>	<b>Nr.</b>
Tür: Doppelhubverschluss u. Kugelgriff, Fenster: Drehriegel	A	1.729,00	1409
<b>Pulverbeschichtung nach RAL-Ton</b>		299,00	1440
<b>Aufschlag</b> Sonderabmessung pro m <sup>2</sup> (s. S. 68)		89,00	

## Vorteile:

- Dreh- oder Dreh-Kippfunktion
- einfache Montage
- DIN rechts oder DIN links lieferbar
- Aufhängung der Fensterflügel und Unterflügel durch verstellbare Augenschrauben, gegen Ausheben gesichert
- verschiedene Verschlussmöglichkeiten
- alle Abmessungen lieferbar, soweit technisch möglich
- Fensterscheibe mit Gummi-Kederprofil eingebaut, keine unsauberen Silikon-Klebefugen
- bestes Preis-Leistungsverhältnis

## Technische Beschreibung:

- Zarge: Winkelstahl 60/60/6 mm mit Laschen zum Dübeln
- Fensterrahmen: Profilrohr mit verstellbaren Augenschrauben
- Untertür: Profilrohr mit verstellbaren Augenschrauben
- Verglasung: ESG-Sicherheitsverglasung 4 mm mit Gummi-Kederprofil
- Verschluss: Detailinformationen siehe S. 69
- Holz: Denyaholzfüllung, 30 mm



Growi® Stalltür mit Drehfenster, pulverbeschichtet mit Holzfüllung Denya

## STALLTÜREN - INDIVIDUELL GESTALTBAR

Growi®-Stalltüren werden mit höchsten Qualitätsansprüchen produziert und verarbeitet. Sie zeichnen sich durch Stabilität, Funktionalität und Robustheit aus. Neben der Standardabmessung von 1200 B x 2215 H mm fertigen wir für Sie alle Abmessungen, soweit es technisch möglich ist. Die optimale Höhe der Stalltür wird laut den FN-Leitlinien wie folgt berechnet:  $1,4 \times \text{Widerristhöhe}$ .

**GERADE ODER  
MIT BOGEN?**



Growi® Stalltür mit Bogen, und Growi® Fenster mit Bogen, Holzfüllung Denya





Growi® Paddocktür, 2-teilig mit Doppeldrehfenster, Holzfüllung Denya und Growi® Drehfenster

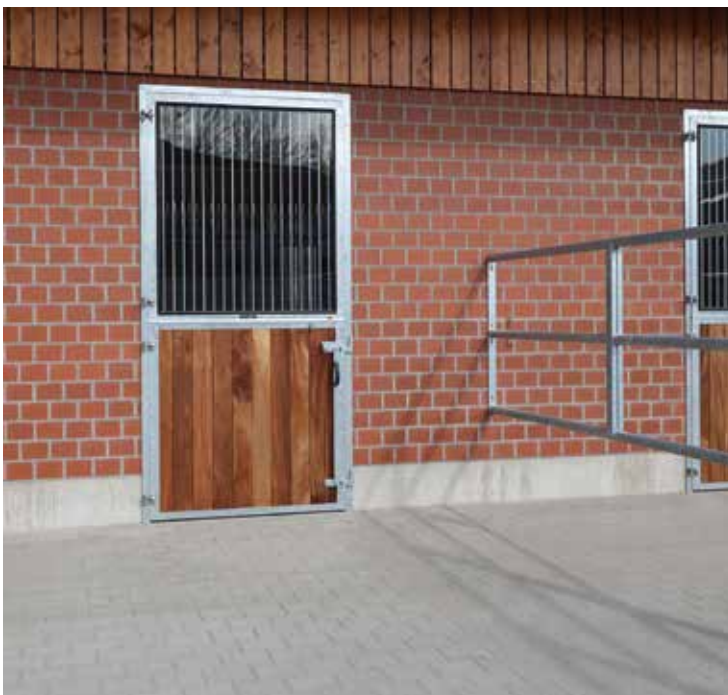

Growi® Paddocktür in Sondergröße, Holzfüllung Denya



Growi® Einzeltür mit Füllung aus nordischem Nadelholz mit Karofenster





Growi® Paddocktür, 2-teilig mit Drehfenster, leichter Rundbogen, Holzfüllung Bongossi



Growi® Paddocktür, 2-teilig in Sondergröße, Holzfüllung Denya



Growi® Stalltor, 1-teilig mit Holzfüllung Bongossi und Karofenster waagrecht geteilt



Growi® Paddocktür 2-teilig mit Drehfenster, Holzfüllung Denya





Growi® Stalltor mit Bogen. Holzfüllung Hemlock, pulverbeschichtet. Sonderausführung in Fischgrät-Optik.

## Holz:

Profilbretter 12,5 x 96 mm

Die von uns verarbeiteten Profilbretter aus nordischem Nadelholz haben eine Stärke von 12,5 mm und sind als so genanntes Schattennut-Profil gearbeitet. Wir verwenden ausschließlich Bretter der A-Sortierung, diese werden gehobelt und gefast. Die Bretter sind vorgrundiert bzw. hellgrün imprägniert - von innen sieht man die dunkelbraune Trägerplatte.

Sie können dem Holz vor Ort den gewünschten Farbton geben, in dem Sie diese nochmals mit einer Lasur oder Außenfarbe streichen.

Bei unseren Growi® Stalltoren wird das 12,5 mm starke Profilholz mit Schattennut und Feder auf eine wetterfeste Trägerplatte geleimt.

## STALLTORE - EINFACH VARIABEL

### Technische Beschreibung:

- Zarge: Winkelstahl 80/80/8 mm mit Laschen zum Dübeln
- Rahmen: Profilrohr mit verstellbaren Augenschrauben
- Verglasung: Sicherheitsverglasung 4 mm mit Gummi-Kederprofil
- Verschluss: Schloss mit Profilylinder und Drücker; und bei 2flg. Toren mit Türtriebriegel



Stalltor mit VN-Beschlägen

### VN-Beschlag: die stilvolle Alternative!

Das SIMONSWERK Türband Multi 3DVN zeichnet sich durch hochwertige Materialien und einer wartungsfreien Gleitlagertechnik aus.

Das optimal abgestimmte, dreidimensional verstellbare Multiband ist CE zertifiziert und DIN rechts oder links verwendbar.

Die VN-Beschläge sind optisch sehr ansprechend und verleihen unseren Stalltüren ein zusätzliches, hochwertiges Design.



### STALLTOR KARO-FENSTER

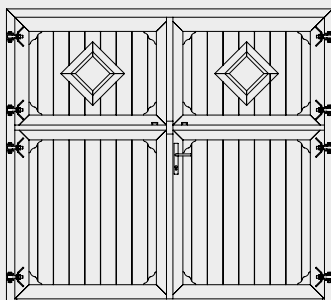

Das Growi® Stalltor mit Karo-Fenster ist waagrecht geteilt und besteht aus vier Teil-Bereichen. Die Holzfüllung besteht aus einer wetterfesten Trägerplatte mit 12,5 mm Deckschicht aus nordischem Nadelholz. Mit beidseitiger Drückergarnitur.

Growi® Stalltor mit Karo-Fenster	Preis	Nr.
2400 B x 2200 H mm	4.359,00	1210
2400 B x 3000 H mm	4.739,00	1212
3000 B x 2200 H mm	4.599,00	1211
3000 B x 3000 H mm	5.229,00	1213

Aufpreis VN-Beschlag, pro Tor 499,00 1214

### STALLTOR MIT BOGEN

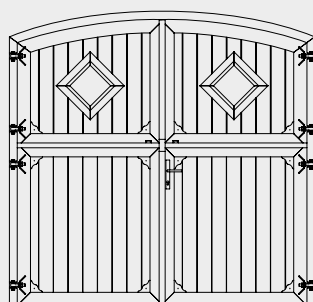

Das Growi® Stalltor mit Bogen ist waagrecht geteilt und besteht aus vier Teil-Bereichen. Die Holzfüllung besteht aus einer wetterfesten Trägerplatte mit 12,5 mm Deckschicht aus nordischem Nadelholz. Mit beidseitiger Drückergarnitur.

Growi® Stalltor mit Bogen	Preis	Nr.
2400 B x 2200 H mm	4.699,00	1215
2400 B x 3000 H mm	5.189,00	1217
3000 B x 2200 H mm	4.939,00	1216
3000 B x 3000 H mm	5.349,00	1218

Aufpreis VN-Beschlag, pro Tor 499,00 1214





Bild oben: Growi® Stalltor mit Drehfenster, Holzfüllung Denya. Bild rechts: Growi® Stalltor beschichtet, Holzfüllung nordisches Nadelholz.

## STALLTOR DREHFENSTER

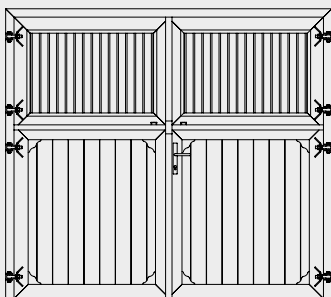

Das Growi® Stalltor mit Drehfenster ist waagrecht geteilt und besteht aus vier Teil-Bereichen. Die Holzfüllung besteht aus einer wetterfesten Trägerplatte mit 12,5 mm Deckschicht aus nordischem Nadelholz. Mit beidseitiger Drückergarnitur.

### Growi® Stalltor mit Drehfenster

2400 B x 2200 H mm  
 2400 B x 3000 H mm  
 3000 B x 2200 H mm  
 3000 B x 3000 H mm

Preis	Nr.
4.495,00	1220
4.959,00	1222
4.769,00	1221
5.269,00	1223

**Aufpreis für Holzfüllung Denya 30 mm 10%**

**Aufpreis VN-Beschlag, pro Tor**

499,00	1214
--------	------







Growi® Stalltor, 3-teilig in Fischgrät-Optik und Drehfenster, nordisches Nadelholz.

## STALLTOR FISCHGRÄTE

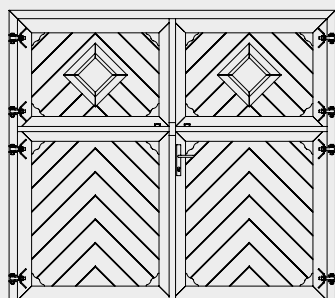

Das Growi® Stalltor in Fischgrät-Optik ist waagrecht geteilt und besteht aus vier Teil-Bereichen. Die Holzfüllung besteht aus einer wetterfesten Trägerplatte mit 12,5 mm Deckschicht aus nordischem Nadelholz. Mit beidseitiger Drückergarnitur.

### Growi® Stalltor mit Fischgrät-Optik

2400 B x 2200 H mm  
 2400 B x 3000 H mm  
 3000 B x 2200 H mm  
 3000 B x 3000 H mm

Preis	Nr.
4.579,00	1226
5.159,00	1228
4.859,00	1227
5.399,00	1229

**Aufpreis VN-Beschlag, pro Tor**

499,00 1214



Growi® Stalltor mit Drehfenster und zusätzlichem Sprossenelement, Holzfüllung bauseitig grün lackiert.

**STALLTOR SPROSSENFENSTER**

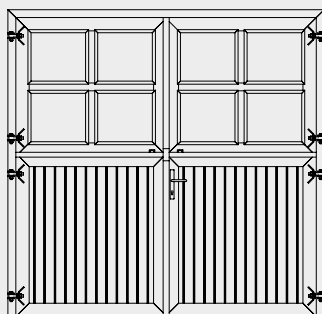

Das Growi® Stalltor mit Sprossenfenster ist waagrecht geteilt und besteht aus vier Teil-Bereichen. Die Holzfüllung besteht aus einer wetterfesten Trägerplatte mit 12,5 mm Deckschicht aus nordischem Nadelholz. Mit beidseitiger Drückergarnitur.

**Growi® Stalltor mit Sprossenfenster**

	Preis	Nr.
2400 B x 2200 H mm	4.629,00	1726
2400 B x 3000 H mm	5.110,00	1727
3000 B x 2200 H mm	4.889,00	1728
3000 B x 3000 H mm	5.349,00	1729

**Aufpreis für Holzfüllung Denya 30 mm 10%**

<b>Aufpreis VN-Beschlag, pro Tor</b>	499,00	1214
--------------------------------------	--------	------





Growi® Stalltor mit Innengitterrahmen und Sprossenfenstern, pulverbeschichtet und Holz bauseitig grün gestrichen



Growi® Stalltor 4-teilig mit Innengitterrahmen und Sprossenfenstern, mit wetterfester Trägerplatte



Growi® Stalltor mit Sprossenfenster und Füllung aus nordischem Nadelholz



Growi® Stalltor 3-teilig, Fischgrät-Optik und Karofenster, pulverbeschichtet, Holzfüllung Denya und wetterfeste Trägerplatte



Growi® Stalltor 4-teilig mit Karofenster, Holzfüllung Denya



Growi® Stalltor 4-teilig mit Innengitterrahmen und Füllung aus nordischem Nadelholz



Growi® Stalltore 4-teilig mit Innengitterrahmen und Füllung aus nordischem Nadelholz und wetterfester Trägerplatte



Growi® Stalltor pulverbeschichtet, 3-flügelig mit innenliegenden Sprossenfenstern



Growi® Stalltor 2-teilig, pulverbeschichtet

Growi® Stalltor 4-teilig mit Karofenstern, Holzfüllung Denya





# STALLSCHIEBETORE



Growi® Schiebetoranlage zweiflügelig, nordisches Nadelholz

## STALLSCHIEBETOR



Growi® Schiebetoranlage einflügelig



Lieferung mit Klappring-Verschluss.

Growi® Stallschiebetore bestehen aus einem umlaufenden Vierkantrohrrahmen, der komplett feuerverzinkt ist. Das Deckholz besteht aus 12,5 mm starken Profildübeln mit Nut und Feder. Die leichtgängigen, doppelreihigen Laufwagen führen das Tor in einer geschlossenen C-Profil-Schiene. Der Verschluss erfolgt durch ein Hakens Schloss. Auf Wunsch können wir Ihnen Fenster oder Schlupftüren in das Schiebetor einbauen. Die Growi® Schiebetoranlagen sind auch als isolierte Ausführung lieferbar.

### Growi® Schiebetoranlage einflügelig

	Preis	Nr.
2000 mm B x 2500 mm H	2.069,00	1750
2000 mm B x 3000 mm H	2.339,00	1751
2000 mm B x 3500 mm H	2.539,00	1752
2000 mm B x 4000 mm H	2.809,00	1753

### Growi® Schiebetoranlage zweiflügelig

3000 mm B x 2500 mm H	2.789,00	1754
3000 mm B x 3000 mm H	3.019,00	1755
3000 mm B x 3500 mm H	3.399,00	1756
3000 mm B x 4000 mm H	3.749,00	1757

4500 mm B x 2500 mm H	3.429,00	1758
4500 mm B x 3000 mm H	3.829,00	1759
4500 mm B x 3500 mm H	4.299,00	1760
4500 mm B x 4000 mm H	4.819,00	1761

Wetterschutzblech aus Stahlblech 2,0 mm zum Schutz der C-Schiene. Z-Profil ca. 95 mm H x 90 mm B, Länge 2000 mm

	35,70	1762
--	-------	------



Growi® Schiebetoranlage einflügelig,  
Holzfällung Denya



Growi® Schiebetoranlage einflügelig,  
Holzfällung Denya

Growi® Schiebetoranlage einflügelig  
Torfällung Blech



Growi® Schiebetoranlage zweiflügelig, Holzfüllung Hemlock



## UNSER TIPP:

Wetterschutzblech zum  
Schutz der C-Schiene  
gegen Witterungseinflüsse  
wie Regen und Schneefall.

Montage oberhalb  
der C-Schiene.

Growi® Schiebetoranlage zweiflügelig mit Wetterschutzblech, nordisches Nadelholz





## ERSATZBRETTER

### Ersatzbretter, Preis pro m<sup>2</sup>

	Preis	Nr.
Bongossiholz 38 x 130 mm Nut und Feder, Deckbreite 120 mm $\hat{=}$ 8,4 Bretter/m	1 96,30	1551
Bongossiholz 38 x 130 mm Nut und Feder, Lüftungsschlitze, Deckbreite 120 mm $\hat{=}$ 8,4 Bretter/m	2 119,00	1551-1
Douglasienholz 38 x 140 mm Nut und Feder, Deckbreite 130 mm $\hat{=}$ 7,7 Bretter/m	3 83,60	1556-2
Douglasienholz 38 x 140 mm Nut und Feder, Lüftungsschlitze, Deckbreite 130 mm $\hat{=}$ 7,7 Bretter/m	95,70	1556-1
Denyaholz 30 x 145 mm Nut und Feder, Deckbreite 135 mm $\hat{=}$ 7,4 Bretter/m	4 85,50	1557
Recyclingbohlen, Holz 38 x 140 mm Nut und Feder, Deckbreite 130 mm $\hat{=}$ 8,4 Bretter/m	104,00	1554
Denyaholz 38 x 130 mm Nut und Feder, Deckbreite 120 mm $\hat{=}$ 8,4 Bretter/m	109,00	1558

## ZUBEHÖRTEILE STALLFENSTER/STALLTÜREN



	Preis	Nr.
<b>Zubehörteile Stallfenster und -türen</b> Doppelhubriegelverschluss für Growi®-Stalltüren Hubstange aus Flachstahl 30 x 6 mm, ca. 950 mm lang, inkl. oberem und unterem Schließblech <b>Bitte bei Bestellung Öffnungsrichtungangabe!</b>	1 75,10	1406
Doppelhubriegelverschluss für Growi®-Pferdeboxen Hubstange aus Flachstahl 30 x 6 mm, ca. 830 mm lang, inkl. oberem und unterem Schließblech <b>Bitte bei Bestellung Öffnungsrichtungangabe!</b>	75,10	1245
Oberlichtschnapper Drehfenster	2 19,00	1444
Oberlichtschnapper Dreh-Kippfenster	3 19,00	1448
Sturmhaken inkl. Dreieck-Aluminiumblech	4 7,80	1449
Drehriegel/Vierkantschloss für 8 mm Vierkant	5 20,77	1233
Vierkantschlüssel 6-9 mm, konisch	6 8,20	1234
Augenschraube für Stallfenster M12 x 60 m. Mutter	7 4,20	1235
Klappringstecker aus Edelstahl, Ringdurchmesser ca. 65 mm	8 55,60	1230
Rohrrahmenschluss, PZW 28, 20 mm Dorn, 92/8 Stulp, silber, 1-tourig	9 47,50	1231
Drückergarnitur, Aluminium, silber	10 29,60	1232
Fenster- und Türanschlag magnetisch zum Anschrauben, 65 mm Ø, Höhe 70 mm	11 45,90	1236
Drehriegel, abschließbar mit 2 Schlüsseln	12 34,50	1219

## ZUBEHÖRTEILE PFERDEBOXEN



	Preis	Nr.
<b>Zubehörteile</b> Schienenhalter für C-Schiene	1 13,30	1238
C-Profiltschiene 40 x 34 mm, verzinkt, 6 m Stange	2 205,00	1237
Endanschlag zweifach für C-Schiene mit Gummipuffer	3 11,90	1239
Laufwagen für C-Schiene, Tragkraft 100 kg	4 32,90	1240
Einlauf-Anschlag für Schiebetür mit Gummipuffer	5 27,90	1241
Fallenschloss f. Pferdeboxen, links u. rechts verwendbar	6 119,00	1243
Verschlussblech für Holzausschnitt	7 9,40	1242
Torx-Aufsatz TX 50	8 16,40	1439



<b>Schrauben-Set (10er Pack):</b> Tellerkopfschraube 10 x 100 Allzweck-Dübel 12 x 66 mm mit Bund zur Montage in Beton, Vollziegel, KS-Vollstein, Hohllochziegel, Kalksand-Lochstein, Porenbeton	18,60	1438
---	-------	------

### Übersicht Anzahl der Schrauben-Sets für Front- und Trennwände

Typ	Gesamtanzahl Schrauben bei Montage an einer Wand	Gesamtanzahl Schrauben bei Montage an zwei Wänden
Trennwand	10 (4 x Bodenmontage, 6 x Wandmontage)	16 (4 x Bodenmontage, 12 x Wandmontage)
Frontwand Tür seitlich	10 (4 x Bodenmontage, 6 x Wandmontage)	16 (4 x Bodenmontage, 12 x Wandmontage)
Frontwand Tür mittig	12 (6 x Bodenmontage, 6 x Wandmontage)	18 (6 x Bodenmontage, 12 x Wandmontage)





## SICHER TRENNEN

Für alle, die ihren Pferden mehr Freiraum bieten wollen, sind Paddocks von Growi® die optimale Lösung: leicht zu montieren, solide verarbeitet - einfach sicher.

PADDOCKELEMENTE

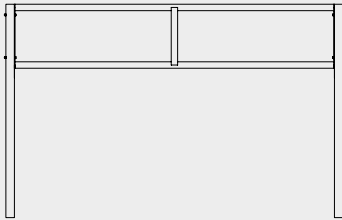

Modell GV 2 FIX

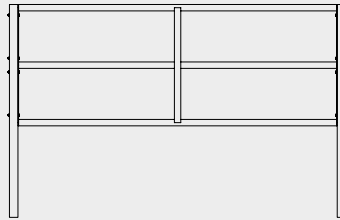

Modell GV 3 FIX

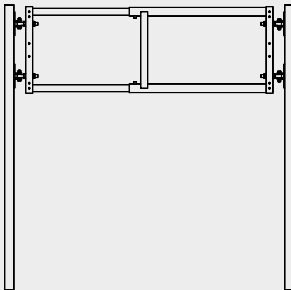

Modell GV 2

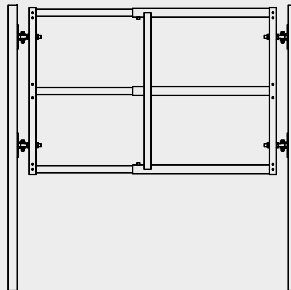

Modell GV 3

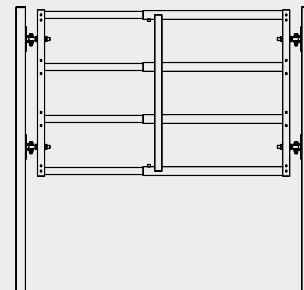

Modell GV 4

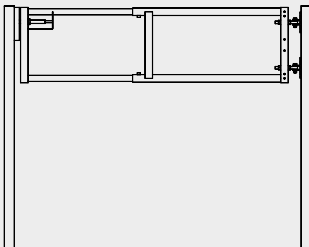

Tor GV 2

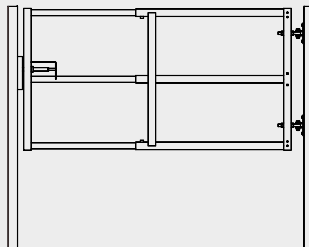

Tor GV 3

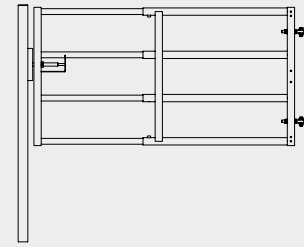

Tor GV 4

FRESSGITTER

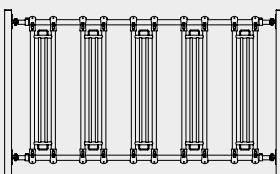

Modell SICHERHEIT 3000

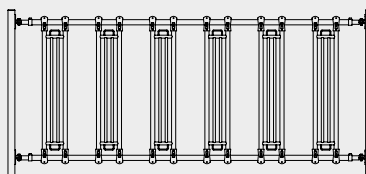

Modell SICHERHEIT 4000

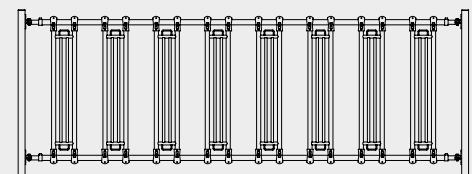

Modell SICHERHEIT 5000



**TORE**

Schlicht sehen sie aus, funktional und robust. Und dabei ist Flexibilität ihre Stärke! Nach Maß und ganz individuell fertigen wir für Sie Tore, die genau da hin passen, wo sie für lange Zeit ihren Dienst tun. Rundum zuverlässig - in unseren Toren steckt eine Menge Wissen darüber, wie Sicherheit auf einem Pferdehof aussehen muss. Und das fängt bei der Wahl des richtigen Materials an: nur feuerverzinkte zwei Zoll starke Stahlrohre werden für unsere Tore verarbeitet. Das sorgt für lange Haltbarkeit und Widerstandsfähigkeit, auch noch nach vielen Jahren im strapaziösen Arbeitsbetrieb. Sicherheit ist oft eine Detailfrage. Deswegen achten wir darauf, dass an unseren Toren keine unnötigen Spalten, Ecken und Ösen sind, an denen sich Pferde verletzen könnten.

Sie sehen: Praxisnähe spielt bei Growi® eine wichtige Rolle. Aus diesem Grund fertigen wir unsere Tore direkt in unserem Werk in Rietberg. So können wir ein Auge auf das haben, was für uns am wichtigsten ist: die Qualität.

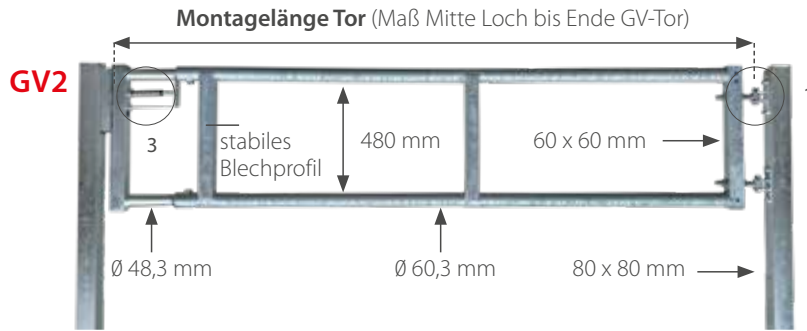

**Detailansichten**



1. Anschraubteil

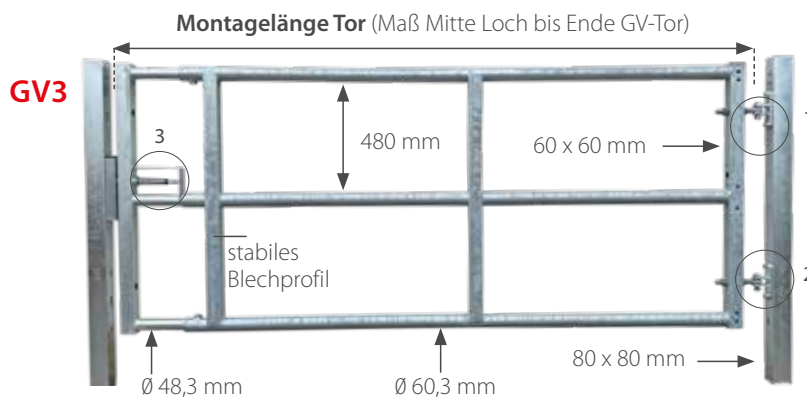

2. Augenschraube zum Ausgleichen

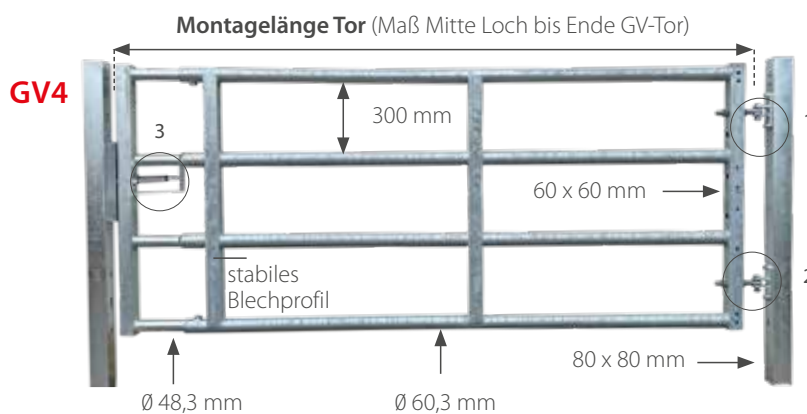

3. Verschluss

## ABTRENNUNGEN

Anpassungsfähig und ganz robust - mit unseren Abtrennungen sind Sie wirklich auf der sicheren Seite. Ausgleichsschrauben für die perfekte Montage, direkt am Pfosten verschraubte Flacheisen für umfassenden Schutz vor Verletzungen - auch Bewährtes kann immer noch ein wenig besser gemacht werden. Und weil Sicherheit im Stall zum Standard gehört, können Sie unsere Abtrennungen ganz individuell anpassen.

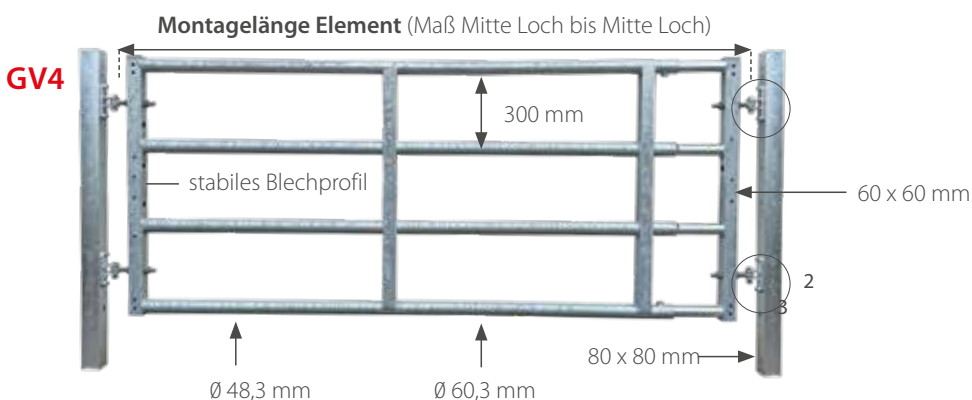
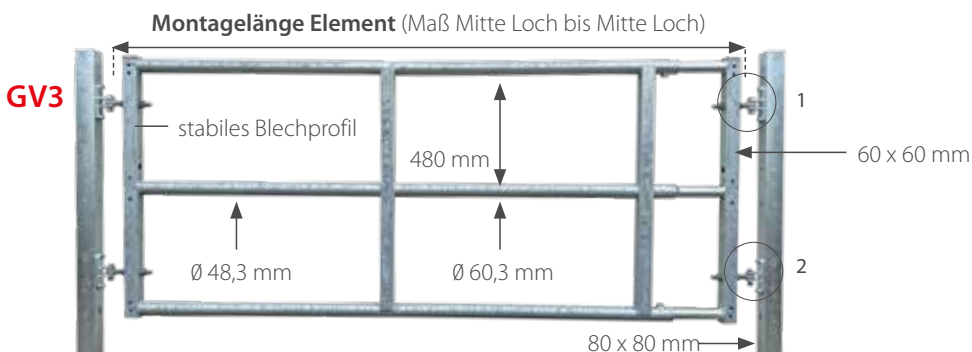
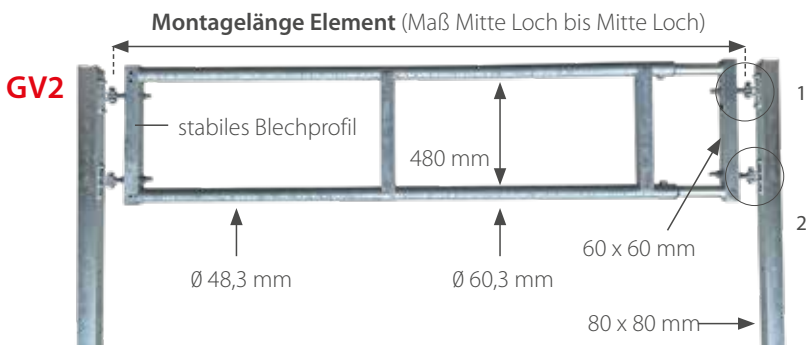

### Detailansichten



1. Anschraubteil

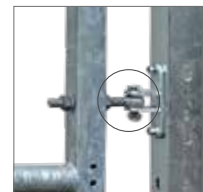

2. Augenschraube zum Ausgleichen



3. Senkrecht Flacheisen direkt verschraubt.



Abdeckprofil für Growi® GV-Elemente



# PADDOCKS



Growi® Paddockanlage, GV 3 Fixelemente, GV 3 Torelement inkl. Klappriegelstecker, Quadratrohrpfosten zum Betonieren  
Growi® Paddockanlage, GV 2 Fixelemente, mit Quadratrohrpfosten zum Betonieren



## ABTRENNUNGEN - EINFACH ZU KOMBINIEREN

Growi® Abtrennungen erhalten Sie in zwei Ausführungen, entweder als Fix-Abmessung oder in der Breite um 1000 mm variabel einstellbar. Die waagerechten Stahlrohre haben einen Durchmesser von 60,3 mm und eine Wandstärke von 2,5 mm. Die senkrechten Flachprofile der GV-Fix-Elemente haben eine Stärke von 8 mm. Die GV-Serie auf Seite 89 besteht ebenfalls aus waagerechten Stahlrohren 60,3 mm, wobei für die Einschubteile 48,3 mm-Rohre mit einer Wandstärke von 2,0 mm verwendet werden. Die senkrechten Vierkantrohre haben die Abmessung 60 x 60 mm.

### ABTRENNUNG GV2 FIX

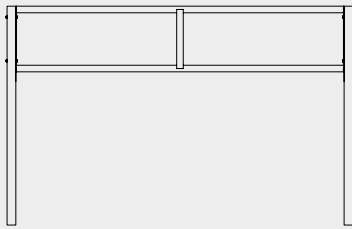

Die Abtrennung GV2 FIX ist 600 mm hoch und hat einen Rohrabstand von 480 mm. Sie besteht aus 2 waagerechten Rohren Ø 60,3 mm und wird als Abtrennung für Paddocks genutzt. **Preis ohne Pfosten.**

Länge Element	Preis	Nr.
2920 mm	197,80	992107
3920 mm	269,90	992108
4920 mm	349,00	992109

### ABTRENNUNG GV3 FIX

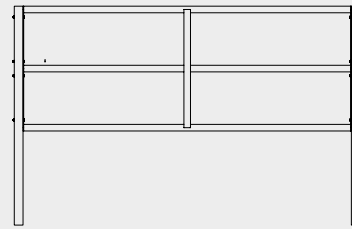

Die Abtrennung GV3 FIX ist 1140 mm hoch und hat einen Rohrabstand von 480 mm. Sie besteht aus 3 waagerechten Rohren Ø 60,3 mm und wird als Abtrennung für Paddocks genutzt. **Preis ohne Pfosten.**

Länge Element	Preis	Nr.
2920 mm	225,60	993107
3920 mm	294,60	993108
4920 mm	385,20	993109



**PFOSTEN UND ZUBEHÖR  
AUF SEITE 98/99!**



## PADDOCKS



Growi® Paddocktür mit Rundbogen, GV 3 Fixelemente, GV 3 Torelement inkl. Klappringstecker, Quadratrohrpfosten zum Betonieren  
Growi® GV 2 Fixelement, Paddocktür mit Drehfenster



## ABTRENNUNG GV2

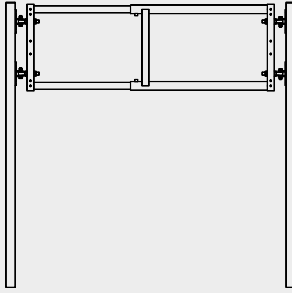

Die Abtrennung GV2 ist 600 mm hoch und hat einen Rohrabstand von 480 mm.  
Die Elemente sind jeweils um 1000 mm ausziehbar und somit sehr montagefreundlich. Preis inkl. Beschläge (4 x Anschraubteil Nr. 990117 und 4 x Augenschraube) **Preis ohne Pfosten.**

Montagelänge	Preis	Nr.
1430 - 2410 mm*	168,90	992100
2230 - 3210 mm	200,90	992101
3230 - 4210 mm	243,10	992102
4230 - 5210 mm	275,00	992103
5030 - 6010 mm	317,20	992104
<b>Abdeckprofil 600 mm hoch (s. Seite 94)</b>	29,90	992125

## ABTRENNUNG GV3

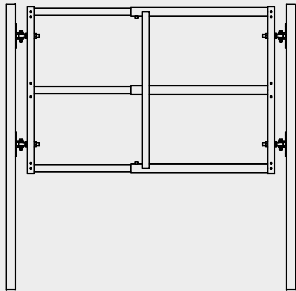

Die Abtrennung GV3 ist 1140 mm hoch und hat einen Rohrabstand von 480 mm.  
Die Elemente sind jeweils um 1000 mm ausziehbar und somit sehr montagefreundlich. Preis inkl. Beschläge (4 x Anschraubteil Nr. 990117 und 4 x Augenschraube) **Preis ohne Pfosten.**

Montagelänge	Preis	Nr.
1430 - 2410 mm*	243,10	993000
2230 - 3210 mm	285,30	993001
3230 - 4210 mm	349,20	993002
4230 - 5210 mm	433,60	993003
5030 - 6010 mm	465,60	993004
<b>Abdeckprofil 1140 mm hoch (s. Seite 94)</b>	39,90	993028

## ABTRENNUNG GV4

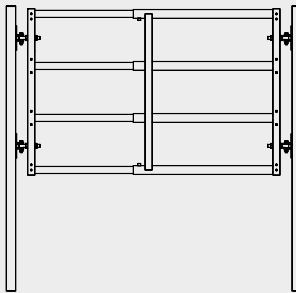

Die Abtrennung GV4 ist 1140 mm hoch und hat einen Rohrabstand von 300 mm.  
Die Elemente sind jeweils um 1000 mm ausziehbar und somit sehr montagefreundlich. Preis inkl. Beschläge (4 x Anschraubteil Nr. 990117 und 4 x Augenschraube) **Preis ohne Pfosten.**

Montagelänge	Preis	Nr.
1430 - 2410 mm*	285,30	994000
2230 - 3210 mm	317,20	994001
3230 - 4210 mm	369,80	994002
4230 - 5210 mm	455,30	994003
5030 - 6010 mm	507,80	994004
<b>Abdeckprofil 1140 mm hoch (s. Seite 94)</b>	39,90	993028

\*Das Einschubteil muss bauseits gekürzt werden.



**PFOSTEN UND ZUBEHÖR FINDEN SIE AUF SEITE 98/99!**  
**FOTO VOM ABDECKPROFIL FINDEN AUF SEITE 89**





Torelement GV2

## TORE - MIT BOLZENRIEGELVERSCHLUSS

Growi® Tore bestehen aus einem Stahlrohr 60,3 mm Ø und einem Einschubteil mit 48,3 mm Ø.

Die Elemente sind jeweils um 1000 mm ausziehbar und somit sehr montagefreundlich. Preise sind inkl. Beschläge, 2 Augenschrauben und Schubriegel. Preis ohne Pfosten.

### TORELEMENT GV2

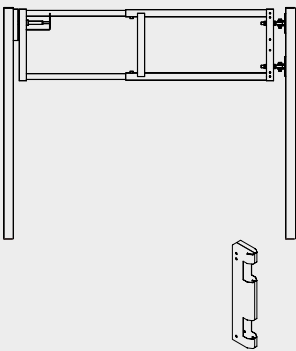

Das Torelement GV2 ist 600 mm hoch und hat einen Rohrabstand von 480 mm. Die Elemente sind jeweils um 1000 mm ausziehbar und somit sehr montagefreundlich.

Preis inkl. Beschläge (2 x Anschraubteil Nr. 990117 und 2 x Augenschraube) **Preis ohne Pfosten.**

Montagelänge	Preis	Nr.
1600 - 2350 mm*	168,90	992120
2400 - 3150 mm	200,90	992121
3400 - 4150 mm	243,10	992122

**Abdeckprofil für Montagespalt**, passend für Growi® GV2-Element, verschließt den Spalt zwischen Pfosten und Element. **29,90 992125**

### TORELEMENT GV3

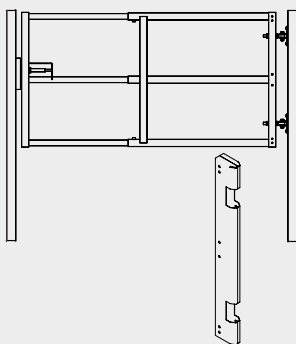

Das Torelement GV3 ist 1140 mm hoch und hat einen Rohrabstand von 480 mm. Die Elemente sind jeweils um 1000 mm ausziehbar und somit sehr montagefreundlich.

Preis inkl. Beschläge (2 x Anschraubteil Nr. 990117 und 2 x Augenschraube) **Preis ohne Pfosten.**

Montagelänge	Preis	Nr.
1375 - 2355 mm*	243,10	993021
2175 - 3155 mm	285,30	993022
3175 - 4155 mm	349,20	993023

**Abdeckprofil für Montagespalt**, passend für Growi® GV3 und GV4-Element, verschließt den Spalt zwischen Pfosten und Element. **39,90 993028**

### TORELEMENT GV4

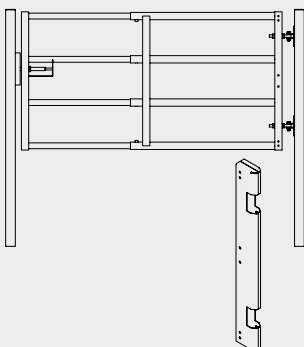

Das Torelement GV4 ist 1140 mm hoch und hat einen Rohrabstand von 300 mm. Die Elemente sind jeweils um 1000 mm ausziehbar und somit sehr montagefreundlich.

Preis inkl. Beschläge (2 x Anschraubteil Nr. 990117 und 2 x Augenschraube) **Preis ohne Pfosten.**

Montagelänge	Preis	Nr.
1375 - 2355 mm*	285,30	994021
2175 - 3155 mm	317,20	994022
3175 - 4155 mm	369,80	994023

**Abdeckprofil für Montagespalt**, passend für Growi® GV3 und GV4-Element, verschließt den Spalt zwischen Pfosten und Element. **39,90 993028**

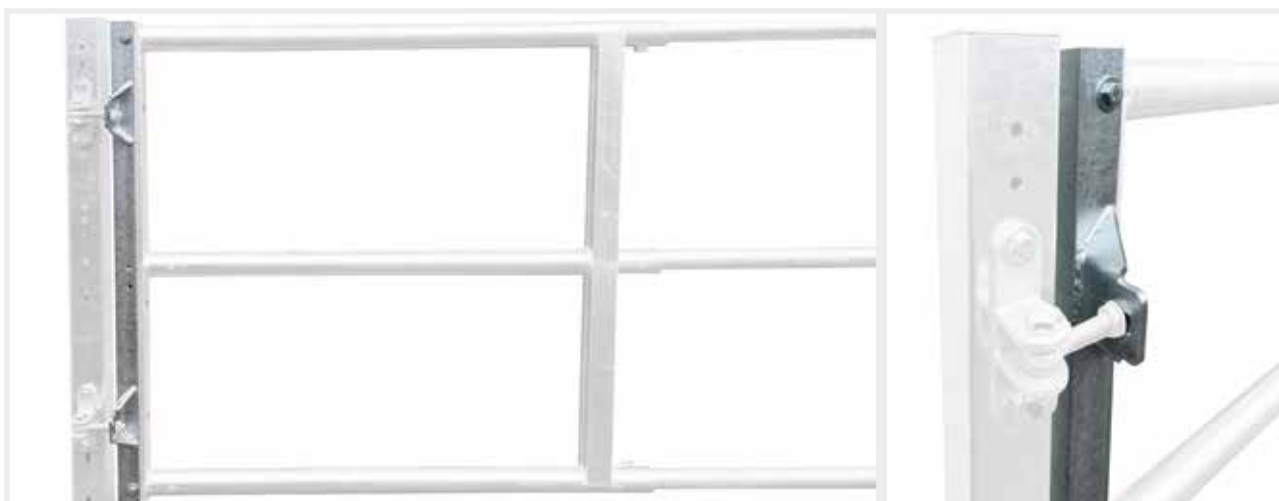

### Drehbeschlag für 180°-Öffnung

L-Stahl-Profil zum Anschrauben an Growi®-GV-Elemente, um die Tore 180° öffnen zu können, feuerverzinkt.

	Preis	Nr.
<b>Drehtorbeschlag für GV3- und GV4-Elemente, 1140 mm lang</b>	<b>39,90</b>	<b>993029</b>
<b>Drehtorbeschlag für GV2-Elemente, 600 mm lang</b>	<b>39,90</b>	<b>993030</b>

### Growi® Durchtrittschutz

Handelsübliche Weidetore und Panels haben das Problem, dass diese eine Gefahr für die Beine der Pferde darstellen können. Der Durchtrittschutz schließt die unteren, gefährlichsten 3 Felder und wird nach oben mittels eines 1" Rohres und der entsprechenden Spanngurteinheiten gespannt. Zur Befestigung gehören zwei 1" Rohre der Planenbreite entsprechend sowie 2 bis 4 Spanngurteinheiten in der richtigen Ausführung. Je nach Torverschluss besteht die Möglichkeit, das Tor über die komplette Länge mit der Folie zu bespannen. Die 166 cm hohen Planen werden in folgenden Breiten geliefert:

Planenbreite	1" Rohr	Menge	Rohrverbinder	Spanneinheiten	Preis	Nr.
150 cm	150 cm	2	0	2	<b>124,90</b>	<b>2566</b>
300 cm	150 cm	4	2	3	<b>219,00</b>	<b>2567</b>
450 cm	150 cm	6	4	3	<b>299,00</b>	<b>2568</b>
600 cm	150 cm	8	6	4	<b>399,00</b>	<b>2569</b>



Die Planen können in der Breite individuell auf Maß mit einem scharfen Cutter-Messer zugeschnitten werden. Die Rohre sind in feuerverzinkter Ausführung und müssen vor Ort auf die richtige Abmessung gebracht werden. Der Ausschnitt für die Spanngurteinheiten muss auch vor Ort ausgeschnitten werden.

Dabei ist zu beachten, dass die Naht von dem Hohlraum NICHT BESCHÄDIGT wird.







## FRESSGITTER FÜR PFERDE

Durch die bodennahe Futtervorlage können Pferde während der langen Fresszeiten ihre natürliche Haltung einnehmen. Besonders in der Gruppenhaltung im Laufstall können alle Pferde einer Gruppe gleichzeitig fressen.

## SICHER, VON ANFANG AN

Schon seit vielen Jahren werden Fressgitter in der Rinderhaltung eingesetzt und setzen sich in Lauf- und Einzelställen immer mehr durch. Fressgitter müssen konsequent auf den Körperbau und das Verhalten von Pferden abgestimmt werden. Mindestens 2,10 m hoch sollte die obere Querstange sein. Jedes Tier ist anders, deswegen sind die Sicherheitsfressgitter von Growi® auch individuell anpassbar, so können Sie die Abstände der Fressöffnungen auf die Größe der eingestellten Pferde abstimmen.

## FRESSGITTER - DIE SICHERHEIT LIEGT IM DETAIL

Eine Gefahr bei Fressgittern: Ein Pferd steckt Kopf oder Beine durch eine Öffnung und fädelt in den benachbarten Fressplatz ein. Um wirkungsvoll diese Verletzungsquelle zu entschärfen, verschließen Sicherheitsfressgitter von Growi® einen Zwischenraum. Das Einfädeln von Hals oder Beinen und daraus entstehende schwere Halsverletzungen oder Knochenbrüche können so ganz einfach vermieden werden.

## SICHERHEITS-FRESSGITTER

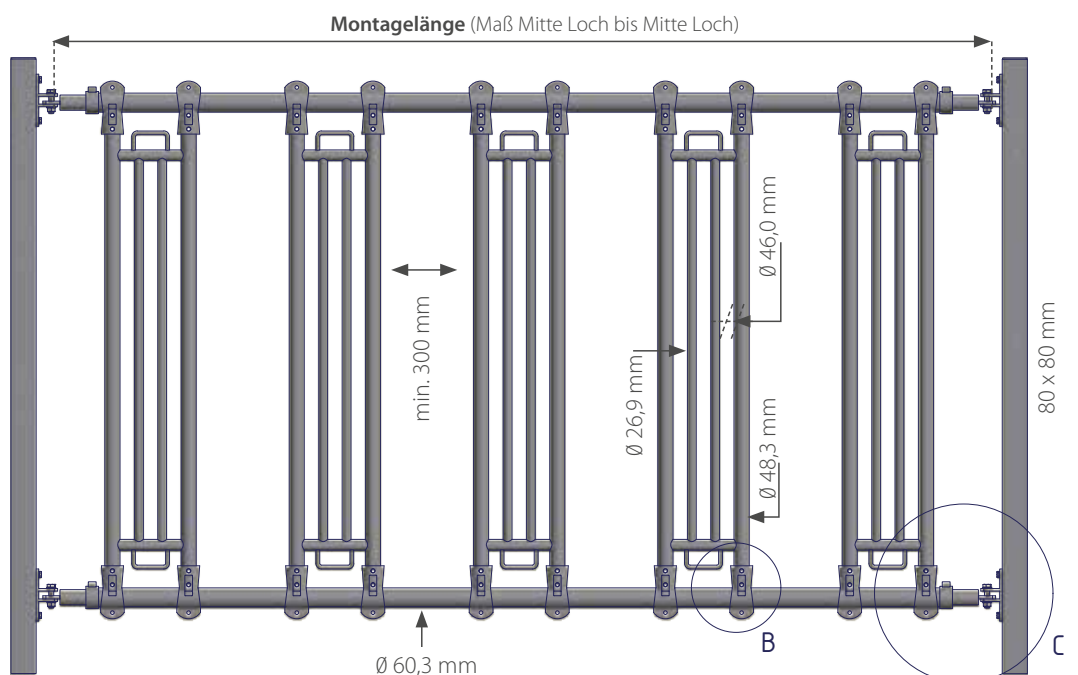

## SICHERHEITS-FRESSGITTER 3000

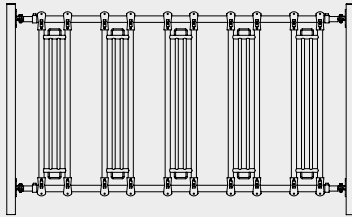

Das Sicherheits-Fressgitter 3000 besteht aus 2 Trägerrohren von 60,3 mm  $\emptyset$  mit 4 verstellbaren Aufhängungen, 4 Anschraubteilen Nr. 990117 und 5 Gitterelementen. Die Rohrlänge beträgt 2750 mm, die Montagelänge einschließlich Aufhängung max. 2950 mm. **Preis ohne Pfosten und Montageelement.**

Gitterstab	Montagelänge	Preis	Nr.
1800 mm	2970 mm	<b>879,60</b>	<b>990311</b>
2100 mm	2970 mm	<b>996,00</b>	<b>990317</b>

## SICHERHEITS-FRESSGITTER 4000

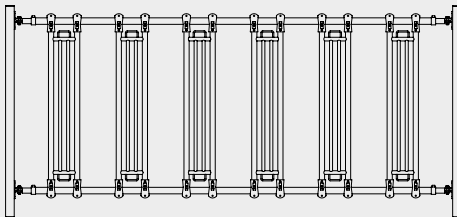

Das Sicherheits-Fressgitter 4000 besteht aus 2 Trägerrohren von 60,3 mm  $\emptyset$  mit 4 verstellbaren Aufhängungen, 4 Anschraubteilen Nr. 990117 und 6 Gitterelementen. Die Rohrlänge beträgt 3750 mm, die Montagelänge einschließlich Aufhängung max. 3950 mm. **Preis ohne Pfosten und Montageelement.**

Gitterstab	Montagelänge	Preis	Nr.
1800 mm	3970 mm	<b>1.027,90</b>	<b>990313</b>
2100 mm	3970 mm	<b>1.049,60</b>	<b>990318</b>

## SICHERHEITS-FRESSGITTER 5000

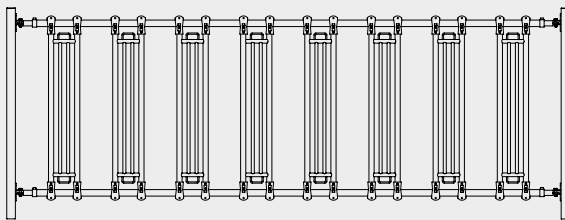

Das Sicherheits-Fressgitter 5000 besteht aus 2 Trägerrohren von 60,3 mm  $\emptyset$  mit 4 verstellbaren Aufhängungen, 4 Anschraubteilen Nr. 990117 und 8 Gitterelementen. Die Rohrlänge beträgt 4750 mm, die Montagelänge einschließlich Aufhängung max. 4950 mm. **Preis ohne Pfosten und Montageelement.**

Gitterstab	Montagelänge	Preis	Nr.
1800 mm	4970 mm	<b>1.356,50</b>	<b>990315</b>
2100 mm	4970 mm	<b>1.548,10</b>	<b>990319</b>

## GITTERELEMENTE

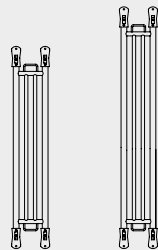

Die einzelnen Gitterelemente haben einen lichten Gitterabstand von 50 mm. Lieferung einschließlich 4 Stück Doppel-Lochschellen zur Montage an Rohren 60,3 mm  $\emptyset$ .

Gitterelemente	Preis	Nr.
1800 mm lang, 290 mm breit	<b>184,00</b>	<b>990072</b>
2100 mm lang, 290 mm breit	<b>205,00</b>	<b>990074</b>

Ersatzteil	Preis	Nr.
Einschubteil	<b>9,80</b>	<b>990068</b>

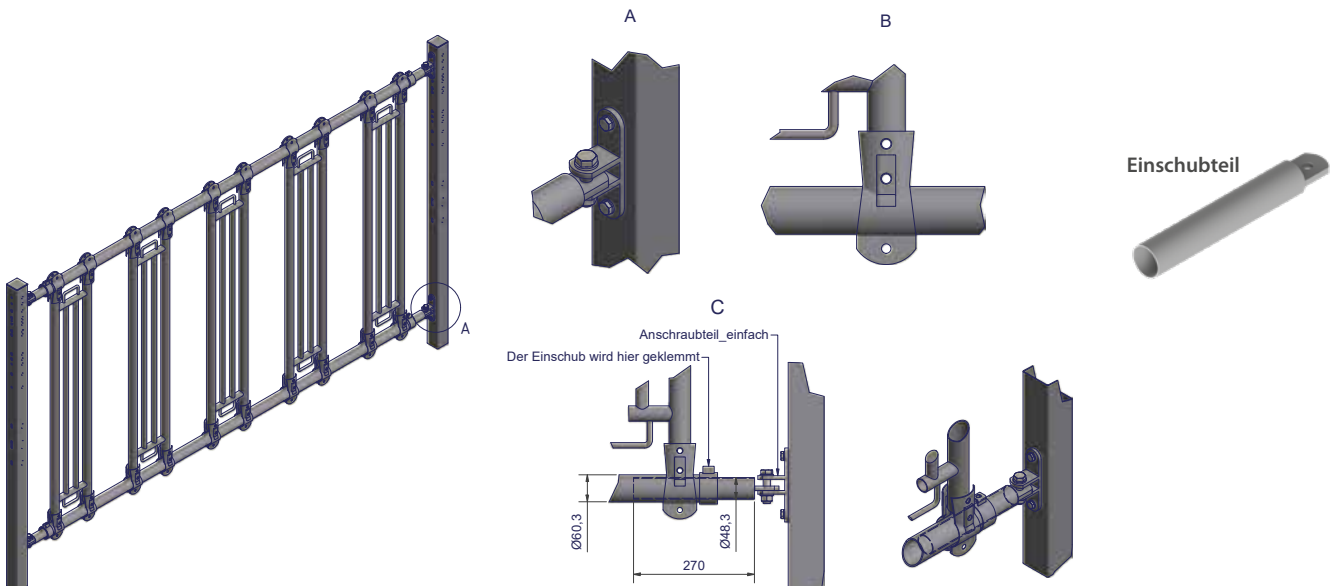





## RUNDROHRPFOSTEN

### Pfosten Rund Ø 102 mm

- 2000 mm L
- 2500 mm L
- 3000 mm L

1	99,00	990090
	119,00	990091
	139,00	990092

### Pfosten Ø 102 mm

- Einbauhülsen, 500 mm L
- Abdeckung für Einbauhülsen

2	32,30	990100
3	18,80	990101

## UNIVERSALPFOSTEN

### Quadratrohrpfosten 80 x 80 mm mit Universallochbild und Metallkappe

- zum Einbetonieren, 2000 mm L
- zum Aufdübeln mit Bodenplatte, 1500 mm L

4	94,50	993110
	115,40	993113

## MONTAGEZUBEHÖR

### Befestigungszubehör

- Anschrubteil einfach, mit Kette und Bolzen
- Anschrubteil einfach, mit Schraube und Mutter

1	11,60	990070
2	11,60	990117



Growi® Paddockanlage, GV 3 ausziehbar, mit Flacheisen zum Anbringen an Quadratrohrpfosten (Sonderausführung)

1

2

3

3 Anwendung mit Riegel  
(nicht im Lieferumfang enthalten)

### RIEGEL UND VERSCHLÜSSE

	Preis	Nr.
<b>Augenschraube M20</b> , 180 mm lang inkl. Muttern und Unterlegscheiben	1 9,70	992001
<b>Anschraubbarer Riegel</b> inkl. Bügelschrauben	2 29,60	990134
<b>Riegelhalter</b> für Bolzenverschluss für GV 3 , GV 4	3 11,20	990080

### TORROLLE

**Torrolle**  
Torrolle gefedert mit Vollgummi-Rad  
(Federweg 60 mm, Rad 200 x 50 mm)  
inkl. Bügelschrauben Gesamtlänge ca. 800 mm

**52,80**    **5546**





**Nennmaß außen Ø Rohr**

1"	33,7 mm
1 1/4"	42,4 mm
1 1/2"	48,3 mm
2"	60,3 mm

## ROHRVERBINDER - STABIL UND EINFACH

Kein Gewindeschneiden, kein Verschrauben, kein Schweißen - ein einfacher Sechskantschlüssel ist das einzige Werkzeug, mit dem diese robuste und starre Verbindung hergestellt wird.

Material: hochwertiger, verzinkter Temperguss.

Die hohe Klemmkraft der Schrauben garantiert in Verbindung mit geeigneten Stahlrohren sichere und belastbare Anlagen. Bei Wiederverwendung der Rohrverbinder sollten neue Stellschrauben benutzt werden.

- Einfachste Montage - jederzeit wieder demontierbar
- Sicher, stabil und gewichtssparend
- Hohe Belastbarkeit
- Rohrverbinder erhältlich in den Größen von 1" bis 2"

## KREUZVERBINDER FÜHRRING



Maß	Preis	Nr.
1 1/2"	15,70	3477
2"	28,60	3478

## KUNSTSTOFF-STOPFEN MIT LAMELLENHALS

	Preis	Nr.
Ø 33,7 mm	0,50	995246
Ø 42,4 mm	0,60	995247
Ø 48,3 mm	0,70	995248
Ø 60,3 mm	1,00	995249



## 90° VERBINDER



Maß	Preis	Nr.
1"	5,70	3400
1 1/4"	7,50	3401
1 1/2"	8,70	3402
2"	15,80	3403

## KREUZVERBINDER VARIABLEL



Maß	Preis	Nr.
1"	14,10	3423
1 1/4"	18,70	3424
1 1/2"	22,20	3425
2"	33,40	3426

## GERADER VERBINDER



Maß	Preis	Nr.
1"	6,40	3407
1 1/4"	8,30	3408
1 1/2"	9,40	3409
2"	16,10	3410

## 90° ECKVERBINDER



Maß	Preis	Nr.
1"	9,20	3427
1 1/4"	13,10	3428
1 1/2"	15,70	3429
2"	28,60	3430

## 90° ELLENBOGENVERBINDER



Maß	Preis	Nr.
1"	6,60	3411
1 1/4"	8,80	3412
1 1/2"	10,40	3413
2"	20,50	3414

## 90° ECKVERBINDER II



Maß	Preis	Nr.
1"	7,40	3431
1 1/4"	10,00	3432
1 1/2"	11,40	3433
2"	20,50	3434

## 90° T-VERBINDER



Maß	Preis	Nr.
1"	8,40	3435
1 1/4"	12,70	3436
1 1/2"	13,50	3437
2"	29,80	3438

## KREUZVERBINDER



Maß	Preis	Nr.
1"	8,00	3439
1 1/4"	9,70	3440
1 1/2"	12,70	3441
2"	21,70	3442

## BODEN-/WANDBEFESTIGUNG



Maß	Preis	Nr.
1"	9,60	3471
1 1/4"	11,90	3472
1 1/2"	14,10	3473
2"	22,40	3474

## KREUZVERBINDER II



Maß	Preis	Nr.
1"	10,00	3443
1 1/4"	14,80	3444
1 1/2"	15,30	3445
2"	26,80	3446

## WANDBEFESTIGUNG II



Maß	Preis	Nr.
1"	14,30	3475
1 1/4"	18,70	3476

## KREUZVERBINDER III



Maß	Preis	Nr.
1"	14,30	3447
1 1/4"	21,70	3448
1 1/2"	21,80	3449
2"	32,70	3450





## SCHELLEN

			Preis	Nr.	
1		<b>T-Schelle geteilt (A x B)</b>			
		3/4" x 3/4"	1	2,50	995201
		1" x 3/4"		2,50	995202
		1" x 1"		2,80	995203
		1 1/4" x 1"		3,50	995204
2		1 1/2" x 1"		3,80	995205
		1 1/4" x 1 1/4"		4,10	995206
		1 1/2" x 1 1/2"		5,50	995207
		2" x 1 1/2"		7,80	995208
		2" x 2"		9,40	995209
		<b>Eckschelle (A x B)</b>			
		2" x 2"	2	13,90	995210
3		<b>T-Schelle geschlossen (A x B)</b>			
		1" x 1"	3	4,20	995211
		1 1/2" x 1 1/2"		5,70	995212
		2" x 2"		8,30	995213
4		<b>T-Schelle mit Doppelschraube (A x B)</b>			
		2" x 1 1/2"	4	9,20	995231
5		<b>Doppel T-Schelle (A x B)</b>			
		1" x 1"	5	4,30	995214
		1 1/2" x 1 1/2"		7,30	995215
		2" x 2"		10,90	995216
6		<b>Kreuzschelle (A x B)</b>			
		1 1/2" x 1 1/2"	6	7,00	995217
		2" x 2"		12,20	995218
7		<b>Querschelle (A x B)</b>			
		1 1/4" x 1 1/4"	7	10,40	995219
		1 1/2" x 1 1/2"		10,90	995220
		2" x 1 1/2"		11,40	995221
		2" x 2"		12,50	995222
8		<b>Winkelschelle 90° (A x B)</b>			
		1" x 1"	8	8,80	995223
		1 1/2" x 1 1/2"		9,00	995224
		2" x 2"		10,90	995225
9		<b>Vollschelle</b>			
		1 1/4"	9	2,40	995232
		1 1/2"		2,60	995233
		2"		2,70	995234

## VERBINDER



1

### Kreuzklemme

1 1/2" x 1 1/4"  
1 1/2" x 1 1/2"  
1 1/2" x 2"  
2" x 2"

	Preis	Nr.
1	9,30	995235
	9,30	995236
	9,70	995237
	10,00	995238



2

### Bügel schraube

1 1/4" x M10  
1 1/2" x M10  
2" x M10

2	2,90	995239
	2,90	995240
	2,30	995241



3

### Rohrverbinder

innen für Rohr 1 1/2"  
innen für Rohr 2"

3	7,50	995242
	7,70	995243



4

### Verzinkte Gewinderohre DIN 2440, 3,65 mm Wandstärke,

nur als ganze 6 m-Stange lieferbar

1 1/4" x 3,65 mm 6 m-Stange, pro m  
1 1/2" x 3,65 mm 6 m-Stange, pro m  
2" x 3,65 mm 6 m-Stange, pro m

	9,90	995250
	11,20	995229
	15,60	995230

VERSANDKOSTEN (ROHRE) auf Anfrage



5

### Kunststoff-Stopfen

mit Lamellenhals Ø 33,7 mm  
mit Lamellenhals Ø 42,4 mm  
mit Lamellenhals Ø 48,3 mm  
mit Lamellenhals Ø 60,3 mm

5	0,50	995246
	0,60	995247
	0,70	995248
	1,00	995249

Nennmaß	außen Ø Rohr
3/4"	26,9 mm
1"	33,7 mm
1 1/4"	42,4 mm
1 1/2"	48,3 mm
2"	60,3 mm





TIERSCHUTZ-KONFORM

QUALITÄT AUS DEUTSCHLAND

DLG-GEPÜFT, ISO 9001-ZERTIFIZIERT

SEIT 1947 SPEZIALIST FÜR GUMMI



## BELMONDO GUMMIBELÄGE FÜR HÖCHSTE ANSPRÜCHE

BELMONDO® Gummibeläge sorgen über Jahre hinweg für Komfort und Sicherheit für Pferd und Reiter:

- verbesserte Trittsicherheit
- angemessene Weichheit unterstützt den Hufmechanismus und schont Sehnen sowie Gelenke
- wärmedämmende Wirkung
  - weniger Muskelerkrankungen, Rheuma und Steifheit
- Geräuschdämmung sorgt für mehr Ruhe im Stall
- weniger Staubbelastung durch verminderte Einstreumenge
- exakte Puzzleverbindung
- massiver, vulkanisierter Gummi nimmt keine Flüssigkeiten auf
  - gute Hygiene - die Matten saugen sich nicht voll und nehmen keine Bakterien auf



## BELMONDO® 4-seitig gepuzzelt

Box und Liegefläche			Stallgasse	Stallgasse und Waschplatz innen	Boxenpaddock / Wege / Waschplatz	Zubehör
<b>BELMONDO® Basic</b>	<b>BELMONDO® Classic</b>	<b>BELMONDO® Trend</b>	<b>BELMONDO® Walkway</b>	<b>BELMONDO® Walkpro</b>	<b>BELMONDO® Paddock</b>	<b>BELMONDO® Abflussrinne/Gulli</b>
<b>Basiskomfort in der Box</b>	<b>Die Bewährte – besonders robust</b> Verstärkte Oberfläche	<b>Die Komfortable – für hohe Ansprüche</b> Luftpulster bietet angenehme Weichheit	<b>Geringes Gewicht</b> Geringe Mattendicke	<b>Ansprechendes und funktionales Design</b> Bessere Nass-Trittsicherheit	<b>Der Allrounder – auch für außen</b> UV- und witterungsbeständig	<b>Für BELMONDO® Walkpro, Paddock</b>
						<b>Abmessung:</b> Abflussrinne 16,7 x 100 cm Gulli 40 x 40 cm
 Oberseite: Hufisenprofil	 Oberseite: Hufisenprofil mit Deckschicht	 Oberseite: Hufisenprofil mit Deckschicht	 Oberseite: Hufisenprofil	 Oberseite: Mosaikdesign mit Deckschicht	 Oberseite: Rautenprofil mit Deckschicht	 <b>VITA Top</b>
 Unterseite: Rillen	 Unterseite: Rillen	 Unterseite: Luftpulster mit Gummistegen	 Unterseite: Rillen	 Unterseite: Rillen	 Unterseite: Noppen (5 mm)	 <b>Optischer Abschluss zur Wand</b>
<b>Stärke 18 mm</b> <b>Abmessung 1 x 1 m</b>	<b>Stärke 18 mm</b> <b>Abmessung 1 x 1 m</b>	<b>Stärke 28 mm</b> <b>Abmessung 1 x 1 m</b>	<b>Stärke 12 mm</b> <b>Abmessung 1 x 1 m</b>	<b>Stärke 16 mm</b> <b>Abmessung 1 x 1 m</b>	<b>Stärke 24 mm</b> <b>Abmessung 1 x 1 m</b>	<b>Abmessung:</b> <b>Höhe 5 cm</b> <b>Breite x Länge 5,5 x 200 cm</b>

## BELMONDO® maßgefertigt

Führanlage	
<b>BELMONDO® Motion</b>	<b>BELMONDO® Horsewalker</b>
<b>Basiskomfort in der Führanlage</b>	<b>Der Klassiker - mit verstärkter Oberfläche</b> Auch für intensiv genutzte Anlagen
 Oberseite: Mosaikdesign	 Oberseite: Rautenprofil mit Deckschicht
 Unterseite: Multisquare-Profil (3 mm)	 Unterseite: Multisquare-Profil (3 mm)
<b>Stärke 21 mm</b> <b>Abmessung individuell maßgefertigt</b>	<b>Stärke 21 mm</b> <b>Abmessung individuell maßgefertigt</b>

## BELMONDO® fugenlos

Box und Liegefläche
<b>BELMONDO® Kingsize Cover</b>
<b>Großflächenbelag für die Box</b> Wärmedämmung und verbesserte Trittsicherheit
 Ober- und Unterseite: Hammerschlagprofil
<b>Stärke 15 mm</b> <b>Abmessung 262/348/440/525 x 250 - 600 cm</b> in 10-cm-Schritten

## BELMONDO® Sonderanwendungen

Wand	Naturböden	Führwege mit Gefälle / Rampen
<b>BELMONDO® Rodeo</b>	<b>BELMONDO® Flix</b>	<b>BELMONDO® Step</b>
<b>„Stoßdämpfer“ für die Wand</b> Schont Pferdebeine und Boxenwand	<b>Die einfache Bodenstabilisierung</b> Speziell für matschgefährdete Bereiche	<b>Mehr Sicherheit bergauf und bergab</b> Bisher getestet auf Gefälle bis 15 %
 Oberseite: Holzbohlenoptik	 Oberseite: Grip-Profil	 Oberseite: Rippenprofil mit Deckschicht
 Unterseite: Rillen	 Unterseite: Noppen (5 mm)	 Unterseite: Rillen
<b>Stärke 12 mm</b> <b>Abmessung 130 x 350 cm</b>	<b>Stärke 24 mm</b> <b>Abmessung 110 x 175 cm</b> <b>Lochgröße</b> Ø ca. 30 mm	<b>Stärke 24 mm</b> <b>Abmessung 65/130 x 200 cm</b>
		 16 mm 24 mm



## SCHUTZ UND WOHLBEFINDEN



Es gibt viele Gründe, die für BELMONDO® Gummibeläge sprechen:

Sie verbessern die Trittsicherheit und unterstützen den Hufmechanismus der Tiere. Die angemessene Weichheit schützt vor zu starker Beanspruchung der Sehnen und Gelenke. Gummi hat eine wärmedämmende Wirkung. Das bedeutet für die Pferde weniger Kälte von unten und damit verbunden verringern sich Muskelerkrankungen, Rheuma und Steifheit. Und: Durch die Schalldämmung kehrt mehr Ruhe im Stall ein! Ein Selbsteinbau ist durch das leichte Verlegen der Pferdegummimatten schnell und einfach möglich. Sie sind hygienisch, pflegeleicht und trocknen schnell ab. BELMONDO Gummibeläge helfen, die Kosten zu senken. Sowohl der Strohverbrauch als auch die Lagerhaltungskosten und das Mistvolumen werden deutlich reduziert. Geprüfte Qualität aus Deutschland: Um unsere Qualität stetig sicherzustellen, prüfen wir viele unserer Produkte gemeinsam mit der DLG (Deutsche Landwirtschafts-Gesellschaft, www.dlg.org). Alle BELMONDO®-Produkte sind mit dem österreichischen Tierschutz-Kennzeichen ausgezeichnet.

## SCHNELL VERLEGT UND LEICHT GEREINIGT

Die BELMONDO®-Matten überzeugen durch ihre einfache Verlegung als handliche Einzelmatten mit Puzzerverbindung. So können die Matten einfach entnommen (zur Reinigung / bei Umzug) oder ausgetauscht werden. Sie sind sehr belastbar, lange haltbar, recyclingfähig und sparen außerdem erheblich Einstreu und verringern somit das Mistvolumen. Ein weiterer Vorteil ist die leichte Reinigung. Die Matten sind - außer Walkway - alle befahrbar.

## VERLEGUNG GANZ EINFACH:

Ob puzzeln oder ausrollen – unsere Matten lassen sich einfach und unkompliziert verlegen. Dazu haben wir auf unserer Homepage ein paar Tipps für Sie zusammen gestellt: [www.growi.de/gummimatten-tipps](http://www.growi.de/gummimatten-tipps)

## VORAUSSETZUNGEN:

**Untergrund:** (Bei Holzboden bitte Rücksprache halten!)

- befestigt • sauber und trocken • keine Löcher • Unebenheiten ausgleichen • max. 2 % Gefälle (Paddock: mind. 1 - max. 2 %)

### Matten:

gleichmäßige Temperatur: mind. 5° C bis max. 30° C (Entsprechend lagern!)

## Das benötigen Sie:

### Messen:



oder

### Markieren:

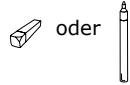

oder

### Schneiden:

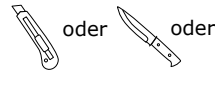

oder

oder

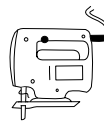

### Puzzle verbinden:

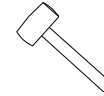

Zur Wand liegende Puzzle entfernen

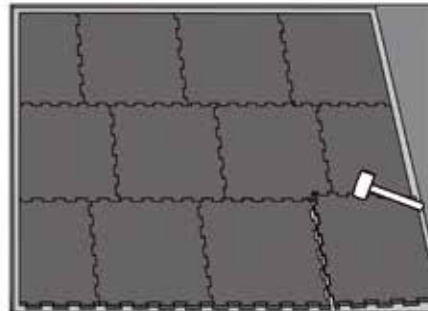

Matten passend auslegen und zusammen stecken



Bei Bedarf Randmatten zurecht schneiden und einpassen

Matten anpassen und bei Bedarf Randmatten zurecht schneiden

Tipps zur Verlegung finden Sie im Internet:





## KRAIBURG K 16

- **robust und formstabil**
- **verbessert Trittsicherheit**
- **leicht zu reinigen**

Oberfläche: Hammerschlagprofil

Unterseite: Rillen

Stärke: 16 mm

Abmessungen: 1000 mm x 1000 mm

4-seitig gepuzzelt -

**einfache Verlegung durch Puzzerverbindung**



**K 16-Boxenmatte 1000 x 1000 x 16 mm**  
pro Matte

Preis	Nr.
46,50	4031



## BELMONDO® BASIC: DIE BEWÄHRTE BASISVARIANTE

- **die einfache Alternative**
- **angenehm weich und trittsicher für Box und Liegefläche**

Oberfläche: Hufeisenprofil

Unterseite: Rillen

Stärke: 18 mm

Abmessungen: 1000 mm x 1000 mm

4-seitig gepuzzelt - **einfache Verlegung durch Puzzerverbindung**

**Basic-Boxenmatte 1000 x 1000 x 18 mm**  
pro Matte

Preis	Nr.
52,30	4027



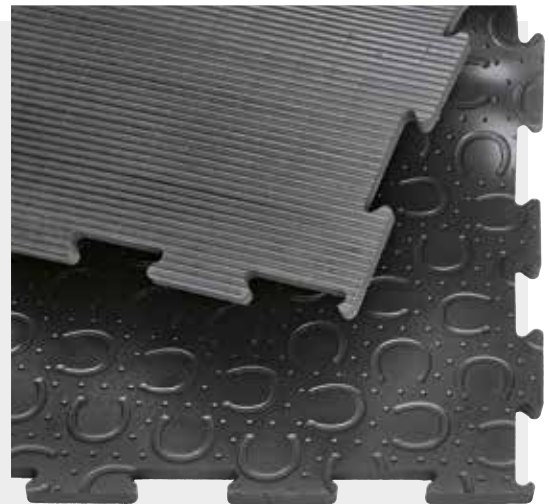

## BELMONDO® CLASSIC: DIE ROBUSTE

- verstärkte Oberfläche für höhere Belastungen
- angenehm weich und trittsicher für Box und Liegefläche

Oberfläche: Hufeisenprofil mit verschleißoptimierter Deckschicht, Unterseite: Rillen, Stärke: 18 mm

Abmessungen: 1000 mm x 1000 mm, 4-seitig gepuzzelt - **einfache Verlegung durch Puzzerverbindung**

**Classic-Boxenmatte 1000 x 1000 x 18 mm**  
pro Matte

Preis	Nr.
64,20	4029

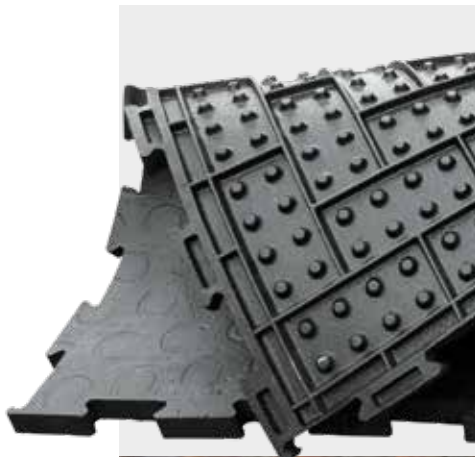

## BELMONDO® TREND: DIE KOMFORTABLE FÜR HOHE ANSPRÜCHE

- wärmedämmendes Luftpolster für pferdegerechte Weichheit
- unterstützt sicheres Aufstehen und Abliegen
- Gummistege an der Unterseite für bessere Hygiene

Oberfläche: Hufeisenprofil mit verschleißoptimierter Deckschicht

Unterseite: Luftpolster mit Gummistegen

Stärke: 28 mm

Abmessungen: 1000 mm x 1000 mm

4-seitig gepuzzelt - **einfache Verlegung durch Puzzerverbindung**

**Trend-Boxenmatte 1000 x 1000 x 28 mm**  
pro Matte

Preis	Nr.
79,70	4032





## BELMONDO® WALKWAY: DIE VIELSEITIGE

Geringere Mattendicke für Schwenktüren - auch für Pferdehänger gut geeignet, aber nicht befahrbar

Oberfläche: Hufeisenprofil, Unterseite: Rillen, Stärke: 12 mm

Abmessungen: 1000 mm x 1000 mm

4-seitig gepuzzelt -

**einfache Verlegung durch Puzzerverbindung**

**Walkway-Matte 1000 x 1000 x 12 mm**  
pro Matte

Preis  
47,60



Nr.  
4026



## BELMONDO® WALK PRO: DIE PREMIUM-VARIANTE IM TOLLEN DESIGN

Verbesserte Nass-Trittsicherheit im anspruchsvollen Mosaikdesign

Oberfläche: Mosaikdesign mit verschleißoptimierter Deckschicht

Unterseite: Rillen, Stärke: 16 mm,

Abmessungen: 1000 mm x 1000 mm

4-seitig gepuzzelt -

**einfache Verlegung durch Puzzerverbindung**

**Walk Pro-Matte 1000 x 1000 x 16 mm**  
pro Matte

Preis  
63,10

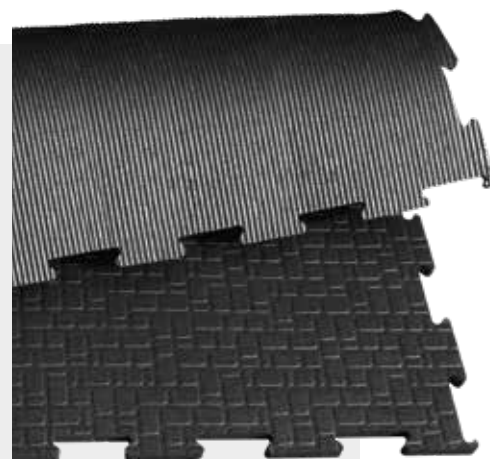

Nr.  
4047



## BELMONDO® PADDOCK: DAS MULTI-TALENT

- verbesserte Nass-Trittsicherheit
- witterungs- und UV-beständig
- frostsicher – Angefrorenes lässt sich leicht lösen

Oberfläche: Rautenprofil mit verschleißoptimierter Deckschicht

Unterseite: Noppen (5 mm)

Stärke: 24 mm

Abmessungen: 1000 mm x 1000 mm

4-seitig gepuzzelt - **einfache Verlegung**

**durch Puzzerverbindung**

**Paddock-Matte 1000 x 1000 x 24 mm**  
pro Matte

Preis  
73,80



Nr.  
4033



## BELMONDO® KINGSIZE COVER: DIE FUGENLOSE



Für Beschlag **ohne** Stifte und Stollen. Gewicht pro m<sup>2</sup> 17 kg.  
Bitte beachten Sie, dass der Belag in einem Stück geliefert wird und entsprechende Transportmöglichkeiten vorhanden sein müssen. **Komfort ohne Fugen, wärmedämmend und trittsicher für Box und Liegefläche. Flächen bis zu 5,25 x 6 m können „am Stück“ belegt werden**

Oberfläche: Hammerschlagprofil, Unterseite: Hammerschlagprofil  
Stärke: 15 mm, Breiten: 2620/3480/4400/5250 mm,  
Längen 2500 - 6000 mm in 100 mm-Schritten

Belmondo-Kingsize Cover pro m <sup>2</sup>	Preis	Nr.
	126,10	4046

Lieferzeit 4 - 6 Wochen.



## BELMONDO® GULLI UND RINNE

Spezielle Mattenstücke aus BELMONDO Walkpro (16 mm) oder BELMONDO Paddock (24 mm) zum Einpassen auf Abflussrinnen bzw. Gullis

Abmessungen:

BELMONDO Abflussrinne: 167 mm x 1000 mm

BELMONDO Gulli: 400 mm x 400 mm

	Preis	Nr
<b>Belmondo Abflussrinne, für Walkpro, pro Matte</b>	1 42,50	4048
<b>Belmondo Gulli, für Walkpro, pro Matte</b>	2 49,30	4049
<b>Belmondo Abflussrinne, für Paddock, pro Matte</b>	42,50	4058
<b>Belmondo Gulli, für Paddock, pro Matte</b>	49,30	4057
<b>Vita Top Abdeckleiste, 2000 mm lang, Höhe 50 mm, Breite 55 mm als optischer Abschluss zur Wand</b>	3 22,90	4052



3

## BELMONDO® RODEO-TRITTSCHUTZMATTE: FÜR ALLE „BOXEN-ROWDYS“

- stoßdämpfend – schützt Hufe und Beine
- schont die Wand
- hohe Lebensdauer
- mehr Ruhe im Stall
- ansprechende Holzbohlen-Optik
- einfaches Zuschneiden

**Oberfläche: Holzbohlenoptik**

Unterseite: Rillen, Stärke: 12 mm

Abmessungen: 1300 mm x 3500 mm



### Belmondo-Rodeo Gummimatte

Stärke ca. 12 mm, Abmessung 1300 x 3500 mm,  
Gewicht ca. 14 kg pro m<sup>2</sup>. Preis pro Matte

Preis  
**159,00**

Nr.  
**4014**

Weitere Informationen  
und Montageanleitungen  
finden Sie hier:



### Growi®-U-Profil

Growi®-U-Profil als Montage und Abschlussprofil  
der Rodeo-Gummimatte an der Boxenwand.

Stahlblech verzinkt. Länge 1750 mm

Preis  
**19,90**

Nr.  
**4015**



### Belmondo Nageldübel-Set

10 x 80 mm - A2

Preis  
**2,20**

Nr.  
**4016**

### Belmondo System Unterlegscheibe

gebogen Ø 30 mm – A2

Preis  
**0,60**

Nr.  
**4017**



**Growi®-U-PROFIL:  
FÜR DIE EINFACHE  
MONTAGE DER  
GUMMIMATTE AN DIE  
BOXENWAND**





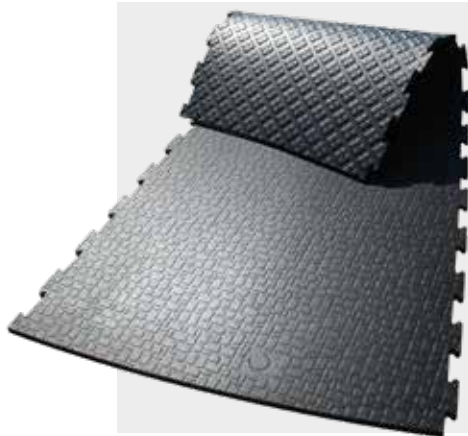

## BELMONDO® MOTION: DIE BASIS FÜR DIE FÜHRANLAGE

- verbesserte Nass-Trittsicherheit
- elektrisch leitfähig
- witterungs- und UV-beständig
- frostsicher – Angefrorenes lässt sich leicht lösen

Oberfläche: Mosaikdesign

Unterseite: Multisquare-Profil (3 mm)

Stärke: 21 mm, Abmessungen: individuell maßgefertigt

Zur Preiskalkulation benötigen wir eine Grundrisszeichnung Ihrer Führanlage. Preis und Lieferzeit auf Anfrage.

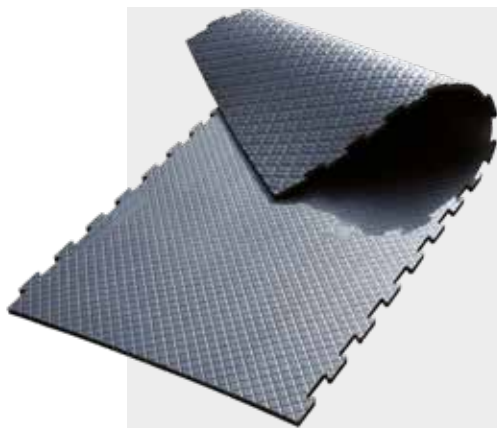

## BELMONDO® HORSEWALKER: DER KLASSIKER FÜR INTENSIV GENUTZTE ANLAGEN

- verbesserte Nass-Trittsicherheit
- elektrisch leitfähig
- witterungs- und UV-beständig
- frostsicher – Angefrorenes lässt sich leicht lösen
- auch für Wasserführanlagen geeignet

Oberfläche: Rautenprofil mit verschleißoptimierter Deckschicht

Unterseite: Multisquare-Profil (3 mm)

Stärke: 21 mm, Abmessungen: individuell maßgefertigt

Zur Preiskalkulation benötigen wir eine Grundrisszeichnung Ihrer Führanlage. Preis und Lieferzeit auf Anfrage.



## BELMONDO® FLIX: DIE EINFACHE BODENSTABILISIERUNG

- zur tiergerechten Stabilisierung von Naturboden
- speziell für matschige Böden entwickelt
- passt sich dem Untergrund an
- einfache Verlegung ohne Unterbau: Matten auslegen und mit stabilen Kabelbindern aneinander fixieren
- auch als temporäre Lösung geeignet - Matten können leicht ausgebaut und neu verlegt werden
- witterungs- und UV-beständig

Oberfläche: Hufeisenprofil

Unterseite: Noppen (5 mm)

Lochgröße: Ø ca. 30 mm, Stärke: 24 mm

Abmessungen: 1100 mm x 1750 mm

Flix-Matte 1100 x 1750 x 24 mm  
pro Matte

Preis  
96,20

Nr.  
4051





## BELMONDO® STEP: FÜR WEGE MIT GEFÄLLE

- V-förmiges, erhabenes Rippenprofil verbessert den Halt für den Huf
- Quadratprägung zwischen den Rippen unterstützt die Griffigkeit
- in der Praxis bisher getestet auf Gefälle bis 15 %
- witterungs- und UV-beständig
- frostsicher – Angefrorenes lässt sich leicht lösen

Oberfläche: Rippenprofil

Unterseite: Rillen

Stärke: 24 mm

Breite x Länge: 650/1300 mm x 2000 mm

Montage: mind. 9 (schmale Matte) bzw. 10 Befestigungen (breite Matte) im Lieferumfang enthalten!



Step-Matte 650/1300 mm x 2000 mm	Preis	Nr.
650 x 2000 x 24 mm, pro Matte	123,70	4081
1300 x 2000 x 24 mm, pro Matte	222,80	4082

## RAMPENMATTE

Oberfläche: Erhöhungen in Stufenform,

Unterseite: stoffgemustert.

Länge: 2100 mm

Steghöhe der Stopperleiste: ca. 14 mm

Steghöhe der Zwischenleisten: ca. 7,5 mm

Breite: 1200 mm



Gemustert zur Rutschhemmung und zum besseren Verkleben.

Ideal für Rampen Ihres Pferde- oder Viehanhängers

Rampenmatte 2100 x 1200 mm  
pro Matte

Preis  
105,00

Nr.  
4055



## ROLLENWARE R10

Die Rollenware R10 mit Gewebeeinlage ist 10 mm stark und 10 kg/m<sup>2</sup> schwer. Oberfläche im Anti-rutschprofil und Unterseite Rillenprofil 1,5 mm dick. Auch als Trittschutz für die Boxenwand oder als Gummibelag auf dem Pferdetransporter zu benutzen. Nicht befahrbar. Die Rollenware wird auf Ihre Wunschlänge zugeschnitten.

### Rollenware R10 mit Gewebeeinlage

1650 mm breit, pro m<sup>2</sup>

2000 mm breit, pro m<sup>2</sup>

Preis

97,00

Nr.

4043

97,00

4045



## GUMMIMATTE K 20 EN

Die Growi® Gummimatte K 20 EN ist hergestellt aus bewährtem und robustem Vollgummi, 20 mm stark und 18 kg/m<sup>2</sup> schwer. Einfach wirtschaftlich – einfach zu verlegen, zu befestigen und zu reinigen. Tierfreundliches Hammerschlag-Profil auf der Oberseite, Noppen auf der Unterseite. Eine langlebige und einfache Alternative.

### Growi® Gummimatte Typ K 20 EN

1000 x 1500 mm

1000 x 2000 mm

Preis

97,00

Nr.

4008

128,10

4012



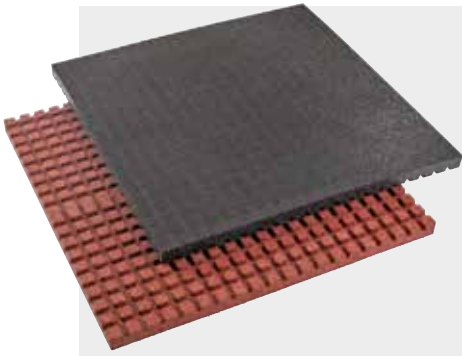

## REGUPOL® STALLMATTE

REGUPOL® Stallmatte 1000 mm lang x 1000 mm breit, 36 kg/m<sup>2</sup> schwer, 50 mm stark davon Noppenhöhe 15 mm an ihrer Unterseite. Sie sind wasser- bzw. urindurchlässig. In Boxen lassen sich bis zu drei Viertel der Einstreumenge einsparen. Bei Pferden mit Atemwegserkrankungen ist auch der völlige Verzicht auf Einstreu möglich. Für die Anwendung als Bodenbelag in Boxen, Waschboxen, Waschplätzen, Offenställen bzw. Laufställen mit Betonunterbau, Gefälle und Abfluss. Regelmäßiges reinigen erforderlich. Lieferbar in rotbraun oder schwarz.

**Stallmatte 1000 L x 1000 Bx 50 mm**  
pro Matte

Preis	Nr.
<b>91,70</b>	<b>3037</b>



## REGUPOL® VERBUNDPFLASTER

REGUPOL® Verbundpflastersteine sind 200 mm lang x 160 mm breit, 43 mm stark. Das Pflaster ist wasserdurchlässig und extrem widerstandsfähig. Es kann selbst mit leichten landwirtschaftlichen Maschinen befahren werden. Hohe Laufruhe, leichte Reinigung und lange Lebensdauer sind weitere Vorteile. Die Platten werden auf einen planebenen, frostfesten Schotterunterbau mit Umrandung verlegt. Es eignet sich als Bodenbelag für Stallgasse, Waschbox, Waschplatz (Außenbereich), Paddock/Auslauf, Führanlage, Laufwege. Lieferbar in rotbraun oder schwarz.

**Verbundpflaster 200 x 160 x 43 mm**  
pro m<sup>2</sup> (35 Pflastersteine)

Preis	Nr.
<b>81,40</b>	<b>3033</b>



## BOXENMATTE AUS HARTKUNSTSTOFF

Die Boxenmatten sind eine preiswerte und zu gleich komfortable Lösung für Boxen und Stallgassen. Sie sind durch ihr Nut- und Feder-System leicht zu verlegen, müssen nicht mit dem Untergrund verklebt werden und können so für Reinigungsarbeiten jederzeit wieder aufgenommen werden. Die Elastizität der Matten bietet einen hohen Lauf- und Liegekomfort. Sie machen die Boxen und Stallgassen wärmer, weicher und leiser. Maße: 970 x 830 mm, 0,8 qm Deckfläche, 27 mm stark, ca. 20 kg schwer, 50 Stück pro Palette

**Boxenmatte, Preis pro Matte**  
pro Matte, Maße: 970 x 830 mm, 27 mm stark  
bei Abnahme von 1 Palette = 40 m<sup>2</sup>  
bei Abnahme von 3 Paletten = 120 m<sup>2</sup>

Preis	Nr.
<b>24,70</b>	<b>4083</b>
<b>22,60</b>	<b>4083</b>
<b>20,10</b>	<b>4083</b>

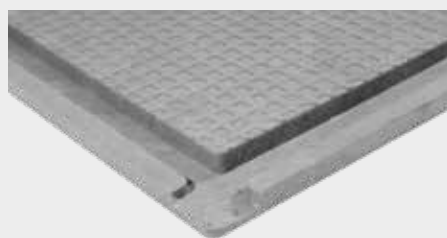



## RINGLOCH-GUMMIMATTE

Ringloch-Gummimatte 1500 mm lang x 1000 mm breit, 23 mm stark, 16,5 kg schwer, aus vulkanisiertem Neugummi gefertigt. Matte für viele Anwendungen im nassen Umfeld. Wasserdurchlässig mit unterer Drainage, weich, rutschfest, schalldämmend. Einsetzbar als Schlagschutz in der Box oder auf dem Waschplatz. Nicht zur Verlegung in der Pferdebox geeignet. Lochdurchmesser ca. 20 mm.

### Ringloch-Gitter 1500 x 1000 x 23 mm

pro Matte

Ringloch-Verbinder pro Stück

**Preis**      **Nr.**

**64,80**    **4035**

**3,95**      **4036**



## UNIVERSALMATTE AUS HARTKUNSTSTOFF

Die Universalmatte ist aufgrund ihrer hohen Stabilität auch ohne Unterbau für schwierige Aufgaben geeignet. Futterplätze, Übergänge von Stall zur Weide, Treibwege, überall wo es matschig wird. Die auf die Matten einwirkenden Kräfte verteilen sich durch die spezielle Verzahnung auf große Flächen. Dies schont den Unterboden und verhindert das Einsinken einzelner Matten. Die Befahrbarkeit richtet sich nach der Beschaffenheit des Untergrunds.

Mit entsprechendem Unterbau eignet sich die Universalmatte auch für die Befestigung von hochfrequentierten Wegen und Parkplätzen. Wird die offene Seite nach oben verlegt und mit Kies oder Split verfüllt, entstehen schöne Kieswege. Eine Verfüllung mit Sand oder Mutterboden und anschließende Einsaat mit Rasen ist ebenfalls möglich.

Maße: 740 x 540 mm, Deckfläche 0,4 qm, 55 mm stark, ca. 15 kg schwer, 60 Stück pro Palette

### Universalmatte, Preis pro Matte

pro Matte, 740 x 540 mm, 55 mm stark

bei Abnahme von 1 Palette = 24 m<sup>2</sup>

bei Abnahme von 3 Paletten = 72 m<sup>2</sup>

**Preis**      **Nr.**

**24,70**    **4085**

**22,60**    **4085**

**20,10**    **4085**

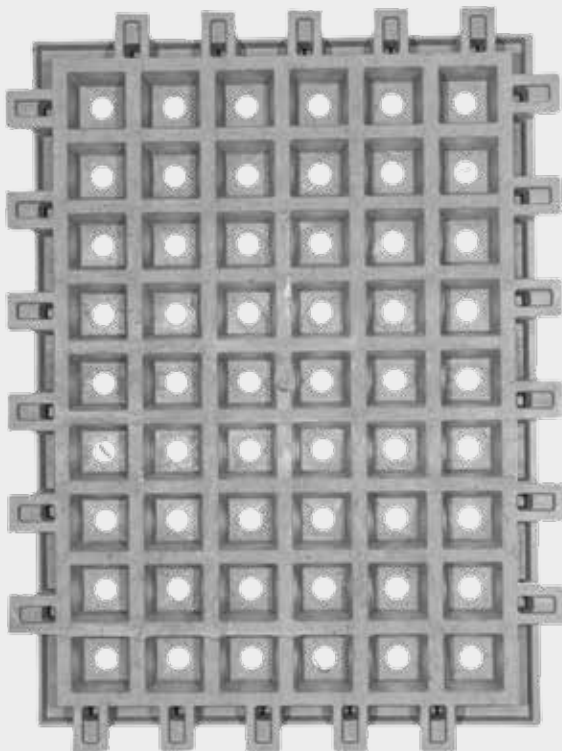





## SICHER AUF SCHRITT UND TRITT: PADDOCKGITTER

Sicherheit beginnt mit einem festen Stand. Unsere Paddockgitter sind deswegen die perfekte Antirutschmatte für Pferde. Ob nun im gesamten Außenbereich, oder an der Futterstelle - einfach auf dem befestigten Boden verlegt, gehören matschige Böden der Vergangenheit an.

## PADDOCKPLATTE

Sie ermöglicht Befestigungsmaßnahmen ohne eine Versiegelung der Bodenfläche. Anwendungsgebiete in der Tierhaltung sind Paddocks, Reitplätze, Ausläufe und Futterplätze. Darüber hinaus hat sich die Platte bereits bei Stell-, Lager- und Parkplätzen sowie im Wegebau bewährt. Die Vorteile werden Sie überzeugen: Hohe Stabilität durch starke Stege (ca. 5 mm), schneller Einbau, einfache Verarbeitung und Anpassung in Randbereichen, stabile Verbindungshaken, geringe Versiegelung – schnelle Wasserabfuhr, Frost- und UV-beständig, verbreiterte Auflagen reduzieren ein Absinken, rutschhemmende Oberfläche.

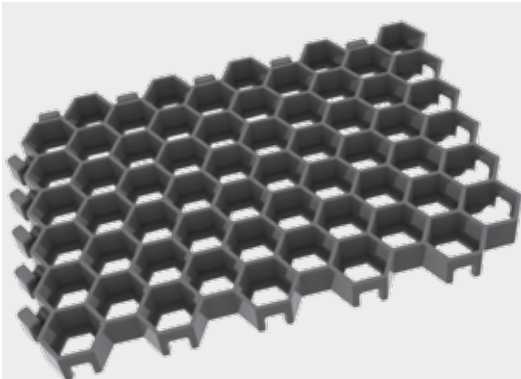

### PADDOCKPLATTE

Maße: 500 L x 400 B x 40 H mm

Größe: ca. 0,20 m<sup>2</sup>

Gewicht: 2,1 kg/Stück

Farbe: schwarz, Recyclingmaterial

Bedarf: ca. 5 Stück pro m<sup>2</sup>, 20 m<sup>2</sup> pro Palette

#### Paddockplatte (Preis pro m<sup>2</sup>)

pro m<sup>2</sup>

bei Abnahme von 1 Palette = 20 m<sup>2</sup>

bei Abnahme von 3 Paletten = 60 m<sup>2</sup>

bei Abnahme von 6 Paletten = 120 m<sup>2</sup>

Preis Nr.

26,70 3097

25,60 3097

25,20 3097

24,20 3097



- Tretschicht, ca. 10 cm z. B. Sand/Zuschlagstoffe
- EQUIGROUND-Trennschichtgitter, Füllhöhe: ca. 3-3,5 cm, Wabenfüllung: z. B. Split (2-5 mm Körnung) oder Gleichwertiges
- Verlege-/Ausgleichsbett ca. 3-5 cm, z. B. Split (2-5 mm Körnung)
- Unterbau ca. 15 cm, z. B. Schotter (2-45 mm Körnung) oder Gleichwertiges. Der Unterbau muss tragfähig und wasserdurchlässig sein
- Gewächseener Boden
- Drainage (bei Bedarf)

## EQUIGROUND PADDOCKGITTER

Das Equiground-Trennschichtsystem verteilt die Punktbelastung der Hufe durch die stabile Gitterstruktur großflächig und verhindert das Vermischen und Verdichten von Tretschicht und Unterbau. Der Boden bleibt wasserdurchlässig. Equiground wird aus hochwertigem und schlagzähem Kunststoff (PP) hergestellt. Equiground ist zu 100% recyclingfähig und grundwasserneutral. Die Vorteile: Die Verlegung kann in Eigenleistung erfolgen, leichtes Handling, hohe Schlagfestigkeit bei geringer Tretschichtauflage, gute Wasserführung, umweltverträglicher Recycling-Kunststoff (HDPE-PP), keine Entsorgungsprobleme.

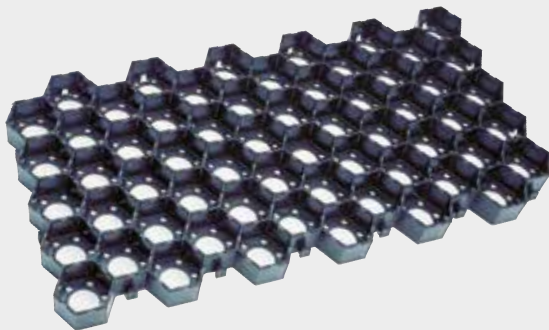

### EQUIGROUND PADDOCKGITTER

Maße: 640 x 330 x 38 mm  
 5,45 Platten pro m<sup>2</sup>  
 Farbe: schwarz  
 Haken-Steck-System  
 30,83 m<sup>2</sup> pro Palette

#### Equiground Paddockgitter (Preis pro m<sup>2</sup>)

pro m <sup>2</sup>	Preis	Nr.
bei Abnahme von 1 Palette = 30,83 m <sup>2</sup>	21,10	3080
bei Abnahme von 3 Paletten = 92,49 m <sup>2</sup>	19,60	3080
bei Abnahme von 6 Paletten = 184,98 m <sup>2</sup>	19,00	3080

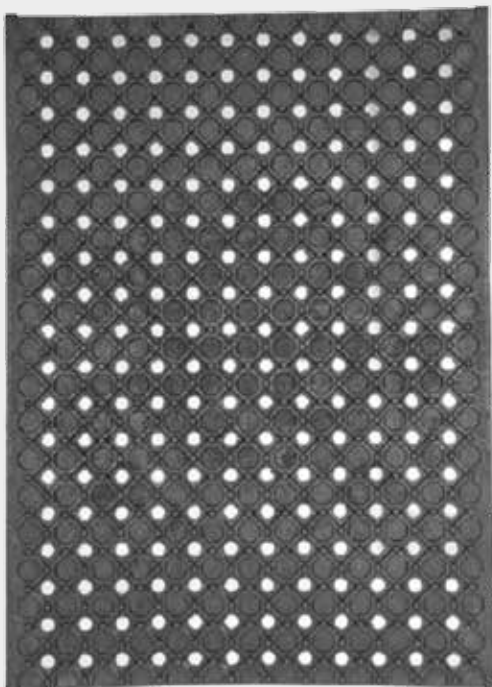

### REITPLATZMATTE

Eine robuste Matte für Reitplatz- und Paddockbau, sowie zur Wege- und Auslaufbefestigung, die wenig Ansprüche an den Unterbau stellt. Auf trockenem Untergrund können sie in wenig befahrenen Bereichen in der Regel sogar ohne Unterbau verlegt werden. Die großen Löcher der Matten verleihen eine hohe Drainagewirkung. Die besondere Struktur der Unterseite ermöglicht eine Ableitung des Wassers zwischen Matte und Unterbau. Maße: 1180 x 850 mm, Deckfläche 1 m<sup>2</sup>, 40 mm stark, ca. 22 kg schwer. 50 Stück pro Palette

#### Reitplatzmatte (Preis pro m<sup>2</sup>)

pro m <sup>2</sup> , 1180 x 850 mm, 40 mm stark	Preis	Nr.
bei Abnahme von 1 Palette = 50 m <sup>2</sup>	21,50	4084
bei Abnahme von 3 Paletten = 150 m <sup>2</sup>	19,50	4084
	17,00	4084

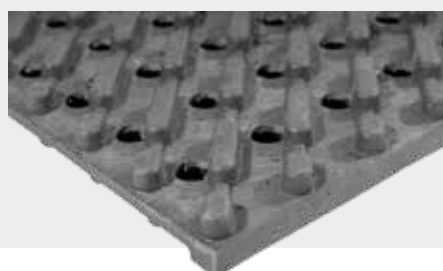









## STALLAUSRÜSTUNG

Tränken	120
Weidetränken	136
Futtertröge und Raufen	142
Futterautomat	158
Sattelschränke	160
Stallbedarf	184
Tierpflege	193
Windschutz	196

Praktisch:

Alle Produkte aus diesem Katalog gibt es auch  
in unserem Online-Shop: [www.growi.de](http://www.growi.de)





### TRÄNKETECHNIK MIT KÖPFCHEN

Klar und frisch lieben Tiere ihr Wasser. Eimerweise. Mit unserer Tränketechnik bekommen sie genug davon und Sie sparen Zeit und Kraft.

## WÄHLEN SIE DIE RICHTIGE TRÄNKE AUS

- Passt das Tränkemodell zur Tierart und zum Alter des Tieres?
- Entspricht die Wassermenge pro Minute dem Bedarf des Tieres?
- Ist die Tränke beheizbar, d.h. geeignet zum Einbau in Kaltställen?



## DIE RICHTIGE MONTAGE

- Höhe der Tränkebecken auf Tiergröße anpassen
- Tränke- und Futterstelle getrennt voneinander halten
- Tränken vor Beschädigung (durch Tritte, durch Drängen) schützen
- Wasser- und Elektroleitungen gegen Verbiss schützen

## WASSERBEDARF PRO TAG

### PFERDE

Großpferd auf der Weide	15 l - 30 l
Großpferd bei Heufütterung	45 l - 60 l
Fohlen, 200 kg	15 l - 20 l
Stute, laktierend	40 l - 60 l

## MONTAGEMASSE FÜR RINDERTRÄNKEN

Die Höhe der Pferdetränke sollte wie folgt berechnet werden:  $0,3 \times \text{Widerristhöhe}$





## HEIZBARE TRÄNKEBECKEN FÜR LAUFSTÄLLE UND PADDOCKS

- Montage auf Betonrohren mit 300 mm Innendurchmesser bzw. auf isolierten Kunststoff-Thermoröhren
- Anschluss der Tränkebecken von unten
- Verlegung der Wasserzuleitung in frostfreier Tiefe im Erdreich
- Empfehlenswert ist die zusätzliche Verwendung eines 24V-Heizkabels an der Steigleitung zur Tränke
- Anschluss der Tränken an 24V-Transformator erforderlich

### 1. TIPP

Halten Sie die 24 Volt-Zuleitung so kurz wie möglich!

### 2. TIPP

Schützen Sie Wasser- und Elektroleitungen gegen Verbiss!

## AUFBAUSCHEMA THERMO-RÖHRE

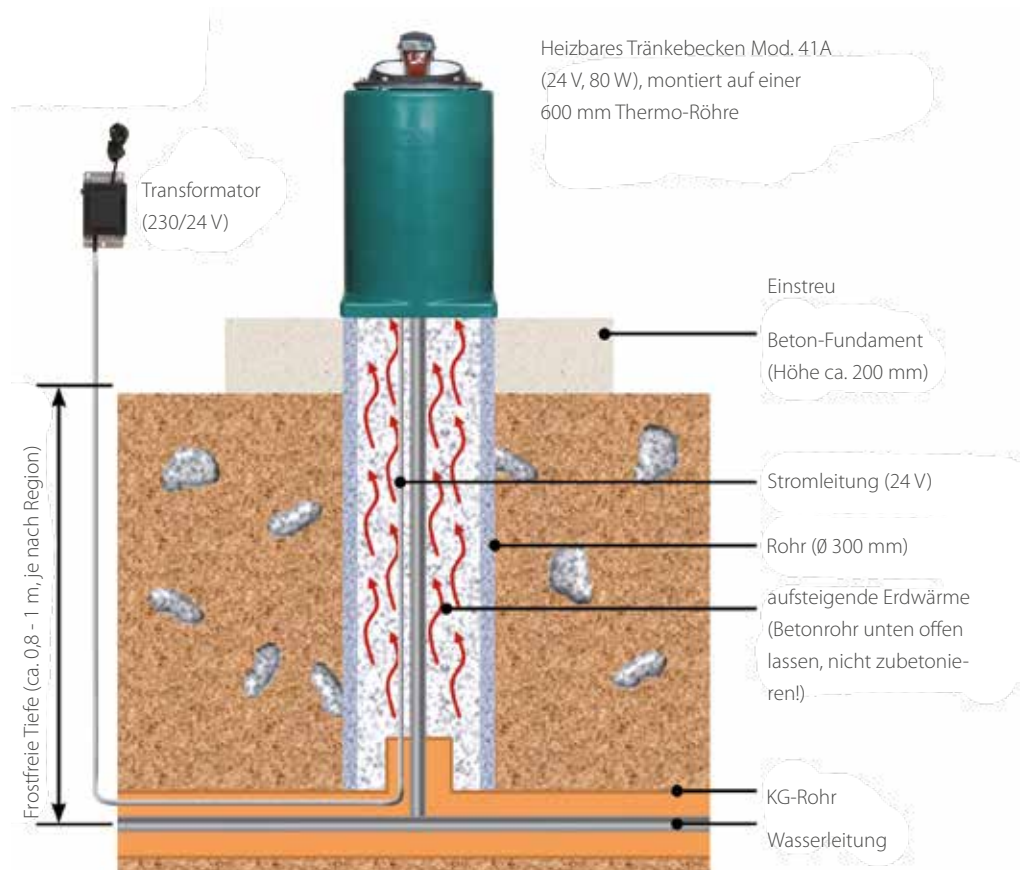

## GRUNDLAGEN FÜR DEN ANSCHLUSS VON HEIZBAREN TRÄNKEBECKEN UND HEIZKABELN

### - 24V-Tränkebecken – die Sicherer (Abb. 1)

Aus Sicherheitsgründen empfehlen wir bei heizbaren Tränkebecken den Einsatz von 24V-Transformatoren, um die Netzspannung von 230 Volt auf eine für die Tiere sichere Spannung von 24 Volt zu reduzieren. Somit besteht keine Gefahr für die Tiere und gegebenenfalls für den Menschen, wenn eine Kabelbeschädigung, wie z. B. durch Tierverschlingung auftritt. Transformatoren gibt es in verschiedenen Größen, die sich nach der Anzahl der anzuschließenden Tränkebecken und der totalen Watt-Leistung ergeben. Der Trafo sollte möglichst in der Nähe des Tränkebeckens, jedoch außerhalb des Tierbereichs montiert werden. Mehrere Tränkebecken/Heizleitungen werden durch eine Verteilerdose an den Transformator angeschlossen.

### - 230V-Tränkebecken – die Alternative für preisbewußte Tierhalter (Abb. 2)

Heizbare Tränkebecken von Lister gibt es auch zum Direktanschluss auf 230V-Basis. Die Tränkebecken werden über eine Verteilerdose direkt an die Stromversorgung angeschlossen. Die Zuleitungskabel müssen unbedingt mit einem Rohrleitungsschutz (Seite 129) geschützt werden.

### - Thermostat/Außenfühler

Lister Tränkebecken mit integriertem Heizkabel werden über ein internes Thermostat gesteuert. Bei allen anderen heizbaren Tränkebecken empfehlen wir den Einsatz des externen Thermostats (Seite 129).

Der Thermostat wird zwischen Steckdose und Heizung geschaltet. Bei Unterschreiten einer gewissen Temperatur wird die Anlage automatisch in Betrieb genommen. Besteht keine Frostgefahr mehr, wird die Anlage automatisch wieder abgeschaltet. Thermostate machen sich relativ schnell bezahlt, da die Anlage nur in Betrieb ist, wenn absolut erforderlich. Die Stromersparnis ist je nach Anlagenleistung beträchtlich. Zusätzlich ist im Gegensatz zum manuellen Einschalten immer gewährleistet, dass bei Frostgefahr die Heizung in Betrieb ist. Die Thermostate sollten idealerweise an der kältesten Stelle im Stall platziert werden.

- Bei Wasserleitungen aus Kunststoff achten Sie bitte darauf, dass diese für Warm- und Kaltwasser geeignet sind. Bei der Verwendung von Heizkabeln muss das Kunststoffrohr für die bessere Wärmeverteilung zunächst mit einem Aluminium-Klebeband umwickelt werden. (Seite 130)







## SUEVIA MOD. 115

Mit Druckzunge, Schale aus Gußeisen, ganz emailliert, Wassermengenregulierung einfach unter der Zunge, ohne Demontage des Ventils und ohne Werkzeug, einzeln abstellbar, Anschluss von oben und unten R 1/2". Für Heizgeräte ZPS geeignet.

**Suevia-Tränkebecken Mod. 115**  
310 L x 240 B x 190 H mm

<b>Preis</b>	<b>Nr.</b>
<b>102,60</b>	<b>6120</b>



## SUEVIA MOD. 25R

Mit Rohrventil, Schale aus Gußeisen, ganz emailliert, Messing-Rohrventil mit Anschluss R 3/4" von oben und unten, Wassermenge stufenlos von außen regulierbar, ohne Demontage des Ventils.  
Für Heizgeräte ZPS geeignet.

**Suevia-Tränkebecken Mod. 25R**  
280 L x 250 B x 210 H mm

<b>Preis</b>	<b>Nr.</b>
<b>91,00</b>	<b>6130</b>



## SUEVIA MOD. 130P

Schwimmer-Tränkebecken aus Kunststoff mit Edelstahlabdeckung und Reinigungsstopfen, einfache Regulierung der Wasserstandshöhe, seitlicher Anschluss R 1/2" rechts oder links möglich.

**Suevia-Tränkebecken Mod. 130P**  
300 L x 260 B x 150 H mm

<b>Preis</b>	<b>Nr.</b>
<b>68,70</b>	<b>6127</b>



## EDELSTAHLTRÄNKE

### Edelstahltränke 4 Liter

Hochwertige Schwimmerventil-Edelstahltränke für Pferde, Rinder, Schafe und Lama/Alpaka. Zur leichten Reinigung befindet sich in der Tränke ein herausnehmbarer Kunststoffstopfen. Für Hoch- und Niederdruck geeignet.

- Beckenvolumen: 4 l
- **Länge: 300 mm**
- **Breite: 240 mm**
- **Höhe: 130 mm**
- Anschluss: R 1/2" Außengewinde
- Wasserleistung: ca. 5l/min bei 5 bar

<b>Preis</b>	<b>Nr.</b>
<b>84,90</b>	<b>6124</b>



## SUEVIA MOD. 12P

Mit Rohrventil, empfohlen für Pferde und Rinder, Schale aus hochwertigem Kunststoff, Messing-Rohrventil mit Anschluss **R 3/4"** von oben und unten mit ruhigem Wasserzulauf, für Hoch- und Niederdruck, Wassermenge stufenlos von außen regulierbar, ohne Demontage des Ventils.

Für Heizgeräte ZPS geeignet.

### Suevia-Tränkebecken Mod. 12P

300 L x 260 B x 240 H mm, grün **mit Messing-Rohrventil**

Preis	Nr.
46,70	6131

### Suevia-Tränkebecken Mod. 12P

300 L x 260 B x 240 H mm, schwarz **mit Edelstahl-Rohrventil**

64,80	6132
-------	------



## SUEVIA MOD. 10P

Mit Rohrventil, empfohlen für Pferde, Schale aus hochwertigem Kunststoff, Messing-Rohrventil mit Anschluß **R 1/2"** von oben für Hoch- und Niederdruck.

### Suevia-Tränkebecken Mod. 10P

240 L x 230 B x 250 H mm

Preis	Nr.
42,00	6141



## SUEVIA MOD. IDEAL

Mit Rohrventil, empfohlen für Pferde und Rinder, Schale aus Gußeisen, ganz emailliert, leichtgängiges Messing-Rohrventil mit Anschluß **R 1/2"** von oben und unten, ruhiger Wasserzufluss, kein Spritzen. Für Heizgeräte ZPS geeignet.

### Suevia-Tränkebecken Mod. Ideal

260 L x 210 B x 180 H mm

Preis	Nr.
44,90	6105



## TRÄNKESCHUTZBÜGEL

### Tränkeschutzbügel passend für Modell Ideal, 10P, 20

Außenmaße: 295 T x 315 B x 145 H mm

Innenmaße: 265 T x 245 B x 105 H mm

Preis	Nr.
23,70	6166

### Tränkeschutzbügel passend für

### Modell 12P, SB 2, 25R, 115, SB 800/91, SB 2H, SB 22H

Außenmaße: 345 T x 345 B x 170 H mm

Innenmaße: 305 T x 280 B x 125 H mm

23,70	6167
-------	------





## LISTER TRÄNKEBECKEN

Bei diesem Tränkebecken wird die Tränkeschale und das Ventil frostfrei gehalten. Der integrierte Frostschutz-Thermostat schaltet das Heizkabel bei +5°C ein und bei ca. +15°C wieder aus. Die Rohrleitung wird bei Einsatz dieser Tränkeserie z.B. mit einer Zirkulationsheizung oder separaten Heizleitungen frostfrei gehalten.



### LISTER MOD. SB 22 H

Das Kunststofftränkebecken mit Rohrventil für Pferde und Rinder beheizt durch ein 230 Volt- oder 24-Volt Heizkabel die Tränkeschale und das Ventil. Der integrierte Frostschutz-Thermostat schaltet das Kabel bei ca. 5°C ein und bei ca. 15°C wieder aus. Dadurch bleiben Tränkeschale und Ventil bis zu ca. -35°C (45 Watt Kabel) frostfrei. Anschluss 1/2" Innengewinde von oben und unten. Wassermenge stufenlos von außen regulierbar, ohne Demontage des Ventils. Maße: 310 L x 260 B x 180 H mm.

#### Mod. SB 22 H

	Preis	Nr.
230 Volt - 33 Watt (Frostschutz bis -20°C), grau	170,00	6972
230 Volt - 45 Watt (Frostschutz bis -35°C), grün	193,60	6823



### LISTER MOD. SB 2 H

Mit Druckzunge, empfohlen für Pferde und Rinder, beheizt durch ein 230 Volt- oder 24 Volt-Heizkabel die Tränkeschale und das Ventil. Der integrierte Frostschutz-Thermostat schaltet das Kabel bei ca. 5°C ein und bei ca. 15°C wieder aus. Dadurch bleiben Tränkeschale und Ventil bis zu ca. -30°C (45 W Kabel) frostfrei. Anschluss 1/2" Innengewinde von oben und unten. Maße: 280 L x 215 B x 175 H mm.

#### Mod. SB 2 H

	Preis	Nr.
230 Volt - 33 Watt (Frostschutz bis -20°C), grau	136,00	6970
230 Volt - 45 Watt (Frostschutz bis -30°C), grün	176,10	6820
24 Volt - 33 Watt (Frostschutz bis -20°C), grün	160,70	6558



### LISTER MOD. SB 112 H

#### Mod. SB 112 H

Beheizbares Kunststofftränkebecken mit Schwimmerventil, geeignet für Brauch- und Brunnenwasser. Über das beiliegende T-Stück kann die Tränke auch an einer Zirkulationspumpenstation betrieben und das Ventil so zuverlässig vor Frost geschützt werden. Anschluss: R 1/2" Außengewinde von oben. Maße: 340 L x 240 B x 170 H mm.

230 Volt - 45 Watt (Frostschutz bis -20°C), grau

Preis	Nr.
181,30	6975



## LISTER TRÄNKEBECKEN TYP RBH

Kunststofftränkebecken mit Rohrbegleitheizung beheizen durch ein 230 Volt- oder 24 Volt-Heizkabel die Tränkeschale, das Ventil und bis zu 2 Meter Rohrleitung (min. 1 Meter, max. 2 Meter). Der integrierte Frostschutz-Thermostat schaltet das Kabel bei ca. +5°C ein und bei ca. +15°C wieder aus. Dadurch bleiben Tränkeschale, Ventil und Rohrleitung bis ca. -35°C (66 Watt-Kabel) frostfrei.

### LISTER TRÄNKEBECKEN MIT ROHRBEGLEITHEIZUNG

#### Mod. SB 22 RBH

mit Rohrventil und Rohrbegleitheizung  
 230 Volt - 54 Watt (Frostschutz bis -20°C), grau  
 230 Volt - 66 Watt (Frostschutz bis -35°C), grün

	Preis	Nr.
1		
	181,30	6973
	212,20	6825

#### Mod. SB 2 RBH

mit Druckzunge und Rohrbegleitheizung  
 230 Volt - 54 Watt (Frostschutz bis -20°C), grau  
 230 Volt - 66 Watt (Frostschutz bis -30°C), grün  
 24 Volt - 54 Watt (Frostschutz bis -20°C), grün

	Preis	Nr.
2		
	170,00	6971
	211,20	6821
	189,50	6584



# TRÄNKEBECKEN HEIZBAR

## SUEVIA MOD. 46

Heizbares Tränkebecken mit Rohrventil, Schale aus Gußeisen, ganz emailliert, Wassermenge stufenlos von außen regulierbar, ohne Demontage des Ventils. Rohr- und Wandbefestigung möglich, Anschluss R 1/2" von oben/unten, Heizleistung 80 Watt/24 V. Zur Stromversorgung ist ein Transformator 230/24 V erforderlich. Für Heizgeräte ZPS geeignet. Maße: 290 L x 260 B x 210 H mm.

<b>Suevia-Tränkebecken Mod. 46</b>	<b>Preis</b>	<b>Nr.</b>
24 Volt - 80 Watt	<b>207,00</b>	<b>6149</b>
<b>Zur Beheizung der Stichelung:</b>		
<b>Frostschutzheizleitung 24 V/20 W - 2000 mm lang</b>	<b>49,60</b>	<b>6224</b>
<b>Frostschutzheizleitung 24 V/30 W - 3000 mm lang</b>	<b>54,60</b>	<b>6213</b>

## SUEVIA MOD. 43A MIT EDELSTAHLABDECKUNG

Heizbare Schwimmertränke, Schale aus Gußeisen, innen weiß emailliert, Wasserstandshöhe einstellbar, frostsicher bis ca. -20°C, Anschluss von unten R 1/2", Heizleistung 80 Watt/24 V. Zur Stromversorgung ist ein Transformator 230/24 V erforderlich (siehe S. 129). Montage auf einem Betonrohr mit 300 mm Ø oder auf einer Suevia Thermoröhre. Maße: 350 L x 350 B x 250 H mm.

<b>Suevia-Tränkebecken Mod. 43a</b>	<b>Preis</b>	<b>Nr.</b>
24 Volt - 80 Watt	<b>339,00</b>	<b>6153</b>

## SUEVIA MOD. 41A

Heizbares Zungenbecken aus Gußeisen, innen weiß emailliert, Wassermenge durch Auswechseln der Düse regulierbar, frostsicher bis ca. -25°C, Anschluss von unten R 1/2", Heizleistung 80 Watt/24 Volt. Zur Stromversorgung ist ein Transformator 230/24 V erforderlich (siehe S. 121). Montage auf einem Betonrohr mit 300 mm Ø oder auf einer Suevia Thermoröhre.

Maße: 350 L x 350 B x 260 H mm.

<b>Suevia-Tränkebecken Mod. 41a</b>	<b>Preis</b>	<b>Nr.</b>
24 Volt - 80 Watt	<b>279,00</b>	<b>6142</b>

## SUEVIA THERMORÖHREN

Mod. 344 - dickwandig isoliert, zur Bodenbefestigung, geeignet für Kälber, Ziegen und Schafe.

Mod. 346 - dickwandig isoliert, zur Bodenbefestigung, geeignet für Rinder und Pferde.

Mod. 345 - dickwandig isoliert, zur Bodenbefestigung, zusätzliche 300 mm zum Einbetonieren, geeignet für Rinder und Pferde.

<b>Suevia Thermoröhren</b>	<b>Preis</b>	<b>Nr.</b>
Mod. 344 - <b>400 mm</b> zur Bodenbefestigung	<b>1 126,90</b>	<b>6118</b>
Mod. 346 - <b>600 mm</b> zur Bodenbefestigung	<b>2 149,90</b>	<b>6125</b>
Mod. 345 - <b>800 mm</b> zum Einbetonieren	<b>3 219,00</b>	<b>6119</b>



SUEVIA MOD. 46



SUEVIA MOD. 41A



SUEVIA MOD. 43A

## SUEVIA THERMORÖHREN

Alle Modelle verwendbar für die Suevia-Tränkebecken Modelle 41a und 43a.

Aufbauskitze siehe Seite 122.



1

2

3

## TRAFO FÜR TRÄNKEBECKEN

Für den Betrieb von Tränkebecken, Heizkabel und Heizstäben. Transformiert die Spannung von 230 Volt auf 24 Volt, Kurzschluss- und Überlastungsschutz durch leicht ersetzbare Kfz-Sicherung im Ausgangstromkreis, die Transformatoren sind zusätzlich vor Überhitzung abgesichert, IP 65 (Transformator)/IP 20 (Anschluss). Die Wattleistung des Trafos können Sie individuell aufteilen oder Sie können in der Abhängigkeit von der Wattleistung des Trafos die Anzahl der Heizelemente bestimmen, z. B.: Trafo 200 Watt, ausreichend für 3 Tränkebecken oder 2 Tränkebecken à 60 Watt + Reserve 80 Watt für z. B. 2 x Heizkabel 24 V, 3,0 m. Hinweis: Die Anschlusslänge vom Trafo bis zur letzten Tränke darf 12 Meter nicht überschreiten.

Trafo	Preis	Nr.
100 Watt	69,00	6976
200 Watt	89,00	6977
300 Watt	115,00	6978
400 Watt	155,00	6979

## ROHRLEITUNGSSCHUTZ

Growi® Rohrleitungsschutz aus verzinktem Stahlblech, 2,0 mm B 80 mm x T 80 mm. Zum Schutz vor Verbiss an Rohrleitungen und Heizkabeln mit ausreichend Platz für die bauseitige Isolierung.

Growi® Rohrleitungsschutz	Preis	Nr.
800 L x 80 B x 80 T mm	21,60	6106
1200 L x 80 B x 80 T mm	28,00	6107

## AUSSENFÜHLER

Passend für alle Becken- und Rohrbeheizungssysteme. Der Außenfühler sorgt für automatisches Ein- und Ausschalten, IP 54, im spritzwassergeschützten Gehäuse, max. zugelassene Leistung 3,6 kW, das Thermostat schaltet die Frostschutzelemente automatisch aus oder ein. Die Ansprechtemperatur ist frei einstellbar, das Frostschutz-Thermostat sollte an der kältesten Stelle installiert werden.

Außenfühler	Preis	Nr.
max. 3,6 kW, 230 V	82,90	6225

TRAFO FÜR TRÄNKEBECKEN



AUSSENFÜHLER



ROHRLEITUNGSSCHUTZ







## HEIZKABEL 230 V

Zur Beheizung von längeren Wasserleitungen, die außerhalb des Bissbereiches der Tiere liegen, empfehlen wir unsere Heizkabel 230 V. Für die automatische Ein- und Ausschaltung des Heizbetriebes ist ein Thermostat am Leitungsende integriert. Dieses misst die Temperatur direkt auf der Wasserleitung und schaltet unter ca. +5°C Leitungstemperatur ein und bei mehr als ca. +15°C Leitungstemperatur aus. Die Heizkabel können **nicht** gekürzt werden. **Kein Trafo erforderlich!**

Heizkabel 230 Volt	Preis	Nr.
32 Watt - 2,0 m	18,90	1160
64 Watt - 4,0 m	25,90	1161
128 Watt - 8,0 m	31,50	1423
224 Watt - 14,0 m	42,30	1425
288 Watt - 18,0 m	51,20	1426
384 Watt - 24,0 m	62,90	1427
576 Watt - 36,0 m	84,70	1162
768 Watt - 48,0 m	104,50	1424



## ALU-KLEBEBAND

Selbstklebend, für die Wärmereflektion auf der Wasserleitung.

Alu-Klebeband	Preis	Nr.
50 m-Rolle, 50 mm breit	6,50	6835



## FROSTWÄCHTER MIT SCHUKO-ANSCHLUSSLEITUNG

Speziell für den Einsatz in rauer Umgebung entwickelter Temperaturschalter mit Schutzkontaktstecker und -kupplung. Der verwendete Temperaturschalter schließt den Stromkreis einpolig bei fallenden Temperaturen knapp über dem Gefrierpunkt und öffnet bei steigenden Temperaturen überhalb der Einschalttemperatur. Reduziert den Energieverbrauch durch automatische Ein- bzw. Ausschaltung der an dieses Kabel angeschlossenen Verbraucher.

### Technische Daten:

250 VAC, 16 A, Einschalten bei 3°C +, Ausschalten bei 8°C +  
Leitungslänge 1m, Schutzklasse: IP 68, Max. Last: 1000 Watt

Frostwächter	Preis	Nr.
mit Schuko-Anschlussleitung	89,00	6855

SUEVIA THERMO-QUELL

Die Suevia Thermo-Quell ist eine gut isolierte Tränke, die eine Wasserversorgung Ihrer Tiere auch bei extremen Minus-Temperaturen sicherstellt. Die Wasserzuführung erfolgt über eine frostsicher im Boden verlegte Leitung. Über das in dem Behälter eingebaute Schwimmventil läuft das „erdwarme“ Wasser zu. Die Tränkestelle ist über eine Abschlusskugel verschlossen, die von den Tieren beim Trinken auf die Seite geschoben wird. Eine ständige Wasseraufnahme der Tiere bewirkt eine fortwährende Erneuerung des Wassers in der Tränke.

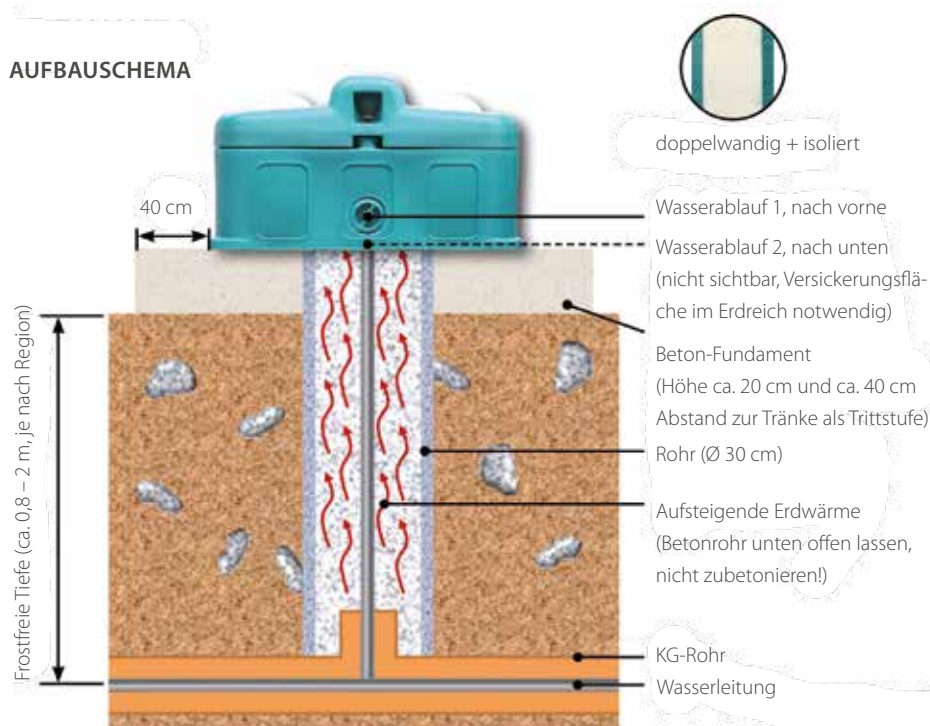

**SUEVIA THERMO-QUELL MOD. 630**

Ohne Strombedarf, mit einer Kugeltränkestelle (ausreichend für 10 bis 20 Tiere), doppelwandige Vollisolierung, hochwertiger Kunststoff, Hochdruck-Schwimmventil, Anschluss R 1/2" von unten, kühles Wasser im Sommer! Frostfrei im Winter! Bei Minustemperaturen mind. 10 Tiere für eine Tränke besetzen.

**Suevia-Thermo-Quell Mod. 630**

1 Kugel-Tränkestelle

Preis 589,00 Nr. 6245



**SUEVIA THERMO-QUELL MOD. 640**

Ohne Strombedarf, mit zwei Kugeltränkestellen (ausreichend für 20 bis 40 Tiere), doppelwandige Vollisolierung, hochwertiger Kunststoff, Hochdruck-Schwimmventil, Anschluss R 1/2" von unten, kühles Wasser im Sommer! Frostfrei im Winter! Bei Minustemperaturen mind. 20 Tiere für eine Tränke besetzen.

**Suevia-Thermo-Quell Mod. 640**

2 Kugel-Tränkestellen

Preis 819,00 Nr. 6238





## ZIRKULATIONSPUMPENSTATION (ZPS) - EINE KOMFORTABLE LÖSUNG

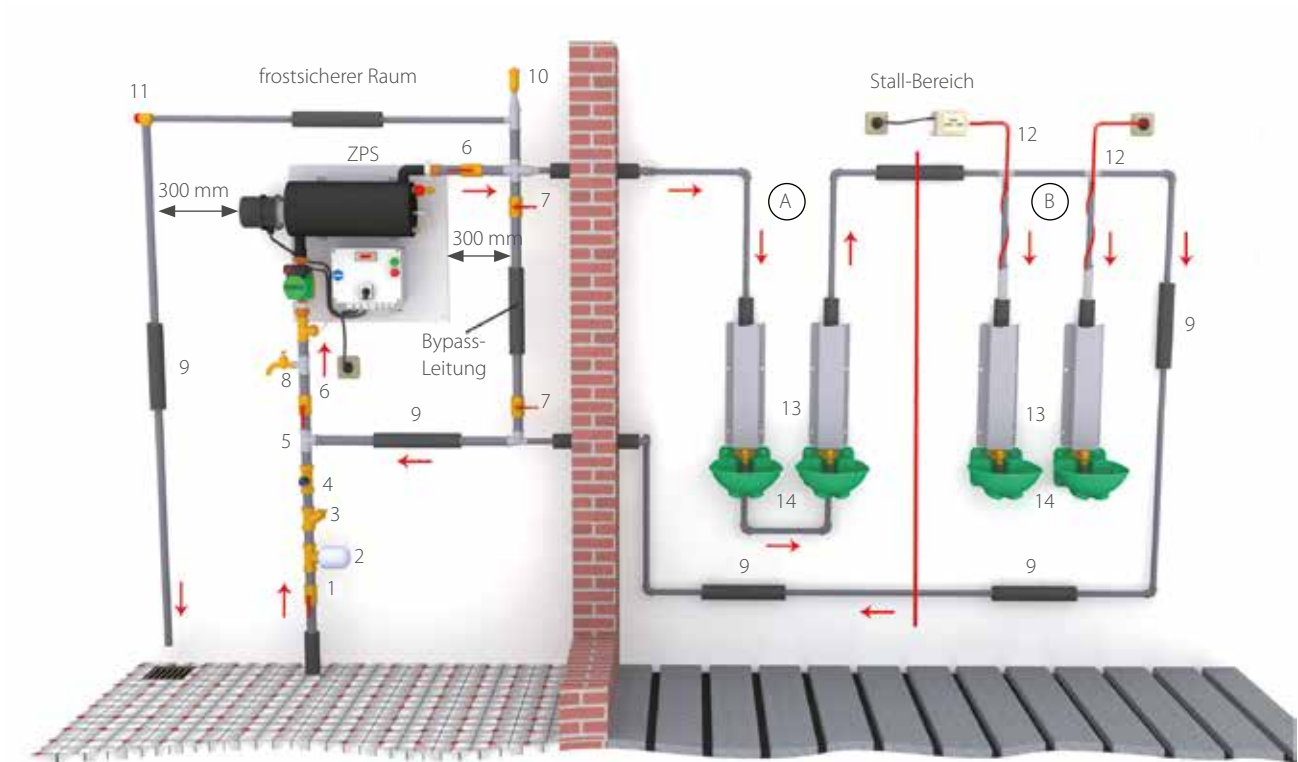

### INSTALLATIONSSCHEMA

Die Zirkulationspumpe mit integriertem Heizelement für 230 V Netzanschluss sorgt für eine gleichbleibende Fließgeschwindigkeit des Wassers innerhalb der Tränkeanlage. Schon über die ständige Wasserbewegung erreichen Sie einen gewissen Frostschutz in der Wasserleitung. Die thermostatgesteuerte Heizeinheit sorgt gleichzeitig für eine Temperierung des Wassers.

Die integrierte Zirkulationspumpe ist aus Rotguss mit Trinkwasserzulassung. Die maximale Rohrleitungslänge inkl. Rücklauf beträgt 250 m bei 1" Rohrdurchmesser, maximaler Anschluss von 20 Tränkebecken möglich. Das Rohrleitungssystem muss zusätzlich isoliert werden. Bei größeren Rohrleitungslängen empfehlen wir die Verwendung mehrerer Zirkulationspumpeinstationen.

#### Legende:

1. Absperrventil
2. Wasserfilter
3. Rückschlagventil
4. Druckminderer
5. T-Stück
6. Absperrventil ZPS
7. Absperrventil Bypass Leitung
8. Ablasshahn
9. Isolierung
10. Entlüftungsventil
11. Überdruck-Sicherheitsventil
12. Rohrbegleitheizkabel
13. Rohrleitungsschutz
14. Tränkebecken

## LISTER HEIZGERÄT ZPS-ECO



Komplett anschlussfertig für Wandmontage.

- Für Trinkwasser zugelassene, robuste Rotgusspumpe (max. 99 Watt)
- Heizeinheit 3 kW mit Kontrollleuchte inklusive Thermostat und Sicherheitstemperaturbegrenzer
- Zubehör für den Tränkekreislauf (Rückschlagventil, Entlüftungsventil, Überdrucksicherheitsventil und T-Stück)
- Befestigungsset (Dübel, Stockschrauben und Muttern)
- Anschlusskabel 1,50 m (ohne Netzstecker).

**Heizgerät ZPS-ECO für Wandmontage**

<b>Preis</b>	<b>Nr.</b>
<b>1.149,00</b>	<b>6197</b>

## LISTER HEIZGERÄT ZPS-STANDARD



Komplett anschlussfertig auf einer Edelstahl-Grundplatte montiert.

- Für Trinkwasser zugelassene, robuste Rotgusspumpe (max. 99 Watt)
- Heizeinheit 3 kWh inkl. Thermostat, Kontrollleuchte und Sicherheitstemperaturbegrenzer
- Zubehör für den Tränkekreislauf (Rückschlagventil, Entlüftungsventil, Überdrucksicherheitsventil und T-Stück)
- Leitungslänge ca. 250 Meter bei 1" Rohrdurchmesser
- Anschlusskabel 1,50 m (ohne Netzstecker).

**Heizgerät ZPS-Standard auf Grundplatte montiert**

<b>Preis</b>	<b>Nr.</b>
<b>1.349,00</b>	<b>6190</b>

## LISTER HEIZGERÄT ZPS-PRO-IDEAL



Komplett anschlussfertig auf einer Edelstahl-Grundplatte montiert.

- Für Trinkwasser zugelassene, Hocheffizienzpumpe (max. 45 Watt)
- Heizelement 3 kW komplett mit Betriebskontrollleuchte (grün), Thermostat und Sicherheitstemperaturbegrenzer
- Steuerkasten mit Umschalter für Sommer- und Winterbetrieb.  
Sommerbetrieb = tägliches automatisches Einschalten (½ Stunde) der Umwälzpumpe, spart im Vergleich zu herkömmlichen Zirkulationsanlagen (Dauerbetrieb) erheblich Energiekosten und vermeidet ein Festsetzen des Pumpenrotors. Die thermostatgesteuerte Heizeinheit ist während des Sommerbetriebs nicht in Betrieb.  
Winterbetrieb = dauerhafter Pumpenbetrieb u. thermostatisch geregelter Heizbetrieb.
- inkl. Zubehör für den Tränkekreislauf (Rückschlagventil, Entlüftungsventil, Überdrucksicherheitsventil und T-Stück), Anschlusskabel 1,50 m (ohne Netzstecker)
- Leitungslänge ca. 250 Meter bei 1" Rohrdurchmesser

**Heizgerät ZPS-Pro-Ideal auf Grundplatte montiert**

<b>Preis</b>	<b>Nr.</b>
<b>1.549,00</b>	<b>6198</b>





## LISTER HEIZGERÄT ZPS-KOMFORT

Komplett anschlussfertig auf einer Edelstahl-Grundplatte montiert.

- Geschlossenes Heizsystem, wartungsfrei, daher besonders für kalkhaltiges Wasser (> 14° dH) geeignet!
- kein Ausfall der Anlage durch Verkalkung des Heizelements aufgrund indirekter Erwärmung des Trinkwassers!
- Heizelement steht nicht in direktem Kontakt mit Frischwasser!
- Steuerkasten mit Umschalter für Sommer- und Winterbetrieb. Sommerbetrieb = tägliches automatisches Einschalten (½ Stunde) der Umwälzpumpe, spart im Vergleich zu herkömmlichen Zirkulationsanlagen (Dauerbetrieb) erheblich Energiekosten und vermeidet ein Festsetzen des Pumpenrotors. Die thermostatgesteuerte Heizeinheit ist nicht in Betrieb. Winterbetrieb = dauerhafter Pumpenbetrieb und thermostatisch geregelter Heizbetrieb.
- Für Trinkwasser zugelassene, Hocheffizienzpumpe (max. 45 Watt)
- integriertes 230 V Heizelement mit 3000 Watt Leistung, inkl. Ein- und Ausschaltregelung und Sicherheits-Temperaturbegrenzer
- optimale Steuerung durch zusätzliche Messung der Temperatur an der Rücklaufleitung
- Digitale Kontrollanzeige der Wasserrücklauftemperatur im Display des Schaltschranks
- Betriebskontrollleuchte (grün)
- Akustische und optische Anzeige von Fehlfunktionen mittels einer roten Kontrollleuchte und einer Warnhupe (92-96 dB).
- einmaliges Befüllen des Heizsystems mit Wasser, dieses dient als Übertragungsmedium an das Trinkwasser
- kein Verkalken der vom Trinkwasser durchflossenen Wendel durch eine Temperaturbegrenzung auf 35° C (+- 5K).
- Zubehör für den Tränkekreislauf (Rückschlagventil, Entlüftungsventil, Überdruck-Sicherheitsventil, T-Stück, Füllschlauch und Trichter)
- Gesamtgewicht ca. 20,5 kg ohne Befüllung
- Anschlusskabel 1,50 m (ohne Netzstecker)

	Preis	Nr.
Heizgerät ZPS-Komfort auf Grundplatte montiert	2.749,00	6194



1

## ZUBEHÖR HEIZGERÄTE

### Thermometer-Set für Heizgeräte

Zum Einbau in Rohrleitungssysteme, bestehend aus:  
2 x Thermometer 0 – 60° C, 2 x Messing-Reduzierstücke,  
2 x Messing-T-Stücke, 2 x Messing-Doppelnippel

	Preis	Nr.
	1 104,50	6192



### Durchflussanzeige für Heizgeräte

Anzeige zur Kontrolle der Zirkulationstätigkeit

	2 62,50	6193
--	---------	------



2



## DURCH DEN FROST GANZ OHNE FRUST!

Speziell im Winter ist es wichtig, dass Tiere genug Futter und Wasser zu sich nehmen können. Heu kann nicht einfrieren, aber eine Eisschicht in der Tränke und eine zugefrorene Wasserleitung sorgen für Frust beim Frost. Denn in offenen Ställen, die für ein gesundes Klima sorgen muss auch bedacht werden, dass der Winter in den Erdschichten Bodenfrost bildet und dieser tagelang anhalten kann.

Genau hierfür sind heizbare Tränken optimal, wenn man nicht Wassereimer schleppen möchte. Beim Kauf von Tränken sollten einige Produkteigenschaften berücksichtigt werden, damit sie wirklich ihren Zweck zu erfüllen. So können Sie sicherstellen, dass sogar im Winter Trinkfreude herrscht und die Pferde optimal umsorgt sind.

Von Heizkabeln, über Zirkulationsanlagen und nachrüstbare Lösungen bietet Growi® Ihnen eine kompetente Beratung ganz nach den Gegebenheiten in Ihrem Stall. Sprechen Sie uns an.

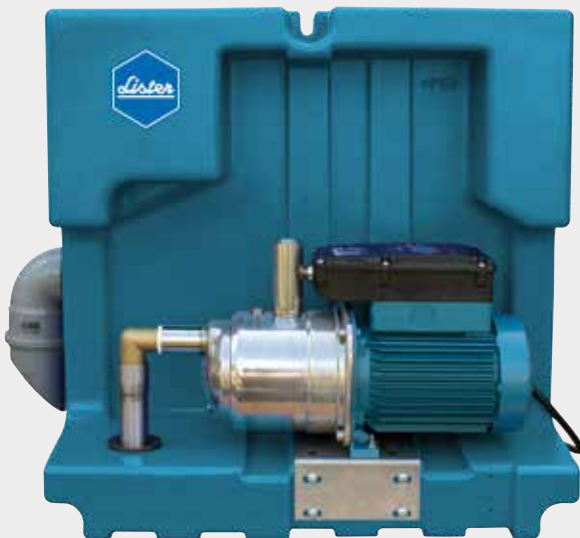

### LISTER TRENNSTATION TS 6500/18

Anschlussfertige Anlage zum Trinkwasserschutz nach EN 1717 gegen Flüssigkeiten der Kategorie 5 durch Systemtrennung mit 18 Liter-Tank und einer Förderleistung von max. 6,5 m<sup>3</sup>/h.

Zur Bodenaufstellung oder Wandbefestigung, inkl. Montagematerial. Zum Einbau in das Trinkwassersystem und zur Versorgung von Verbrauchern der Flüssigkeitskategorie 5 (höchste Gefährdung durch giftige und bakterielle Medien) für Tränken in der Landwirtschaft.

Leise und effizient arbeitende Kreiselpumpe  
 Automatische Trinkwassernachspeisung  
 Intelligente, automatische Pumpensteuerung  
 Einfache Montage, steckerfertig vormontiert  
 Einfache Bedienung über integriertes LCD-Display

	Preis	Nr.
<b>Lister Trennstation TS 6500/18</b>	<b>1.479,00</b>	<b>6191</b>

#### Technische Daten

Höhe: 630 mm  
 Breite: 630 mm  
 Tiefe: 340 mm  
 Druckleitung 1" IG  
 Trinkwasser 3/4" AG  
 Höhe TW-Anschluss [mm] 405  
 Tankvolumen ca. 18l  
 Förderleistung max. 6,5m<sup>3</sup>/h  
 Förderhöhe max. 4,0 bar  
 Motorleistung 0,55kW  
 Spannung 230V - 50Hz  
 Schutzart IP44  
 Gewicht ca. 18 kg





## IMMER KÜHLES WASSER

Pure Erfrischung - auch Tiere lieben im Sommer kühles Wasser. Mit unseren Wasserfässern für die Weide haben Sie mehr als genug!



Abbildung mit Tränkebecken und hintere Abstützung - nicht im Lieferumfang enthalten!

### WASSERFASSWAGEN

Wasserfasswagen für Schlepperzug bis 25 km/h mit Kugelkopfhängung, inkl. Beleuchtungseinheit	Preis	Nr.
Wasserfasswagen 400 l.	1.899,00	3008
Wasserfasswagen 600 l.	2.059,00	3009
<b>Zusatzteile</b>		
Anbau-Tränkebecken Mod. 180, Kunststoff	54,30	6210
hintere Abstützung mit Klemmschelle	37,40	3011

**HINWEIS:** Nicht nur zulassungsfreie KFZ sind in der **Fahrzeug-Zulassungsverordnung (FZV)** benannt. Wenn Sie z. B. eine **Betriebserlaubnis für landwirtschaftliche Anhänger** benötigen, müssen diese den Bestimmungen in **§ 4 FZV** entsprechen. Es gibt zwar **zulassungsfreie Anhänger in der Landwirtschaft**, allerdings dürfen diese nur dann geführt werden, wenn das Zugfahrzeug an eine Geschwindigkeit von **max. 25 km/h** gebunden ist.

## WASSERFASSWAGEN

Unsere Wasserfasswagen 1500 und 2000 l. setzen sich aus einem stabilen PKW-Anhänger und unseren Stahlwasserfässern in der bewährten Growi® Qualität zusammen. Der 2-achsige PKW-Anhänger besteht unter anderem aus einem robusten Alu-Aufbau, einem stabilen Siebdruckboden, einer Auflaufbremse und einem Stützrad.

Zudem ist der Anhänger mit einer Lichtanlage samt Rückfahrcheinwerfer ausgestattet.

Gesamtlänge: ca. 3858 mm, Gesamtbreite: ca. 1759 mm

Gesamtgewicht: 2700 kg, Anhänger: ca. 500 kg



**Wasserfasswagen**  
fertig auf Anhänger montiert  
mit Kugelkopfhängung

Preis Nr.

<b>1.500 l.</b>	<b>5.990,00</b>	<b>3006</b>
<b>2.000 l.</b>	<b>6.390,00</b>	<b>3007</b>

### Zusatzteile

Anbau-Tränkebecken Mod. 180, Kunststoff	<b>54,30</b>	<b>6210</b>
---	--------------	-------------

## ZUBEHÖR WASSERFASSWAGEN

### Zubehör Wasserfasswagen

	Preis	Nr.
Beleuchtungseinheit mit Kabel und 7-pol. Stecker	<b>1 100,60</b>	<b>3333</b>
hintere Abstützung mit Klemmschelle	<b>2 37,40</b>	<b>3011</b>
Stützrad mit Klemmschelle	<b>3 33,80</b>	<b>3335</b>
Aufkleber „25“ km/h	<b>4 7,90</b>	<b>3336</b>
Kugelkupplung EM80 800/75 kg, Aufnahme Vierkantrohr 50 mm	<b>5 28,80</b>	<b>3337</b>
Wechselflansch mit Außengewinde 2"	<b>6 33,90</b>	<b>3834</b>

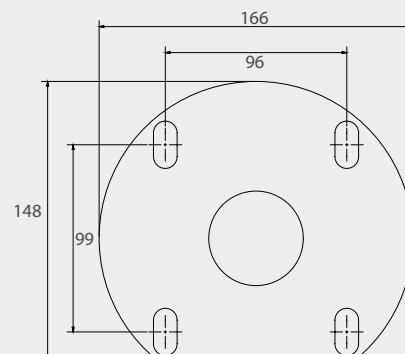





## MOBILE LÖSUNGEN

Schluck für Schluck sauberes Wasser, auch auf der Weide - mit unseren Tränkesystemen kein Problem.

## FRISCHES WASSER AUF DER WEIDE - IHRE TIERE DANKEN ES IHNEN!

Growi® Wasserfässer und Wasserfässwagen werden speziell für die Sommerweide gefertigt. Die Wasserfässer sind komplett von innen und außen feuerverzinkt, dadurch sind sie besonders robust, stabil und langlebig. In den verzinkten Wasserfässern bleibt das Wasser auch bei starker Sonneneinstrahlung relativ kühl, sodass Ihre Tiere zum Trinken angeregt werden. Die Wasserfässer werden auf Holzkufen geliefert, sodass Sie diese auf jeden Untergrund aufstellen können.

### STAHLWASSERFASS

Growi® Wasserfass, komplett feuerverzinkt, von oben zu füllen, Deckel mit Gummidichtung und festem Verschlussgriff. Auslauföffnung mit Flansch, Lieferung inkl. Holzkufen.

Stahlwasserfass	Preis	Nr.
400 l. - 630 Ø mm - 1330 L x 800 H mm	599,00	3002
600 l. - 630 Ø mm - 2200 L x 800 H mm	769,00	3003
1000 l. - 630 Ø mm - 3170 L x 800 H mm	975,00	3004
Wechselflansch mit Außengewinde 2", 160 Ø mm	33,90	3834
Kugelhahn Absperrventil 2"	77,10	3168



Abb. inkl.  
Wechselflansch  
u. Kugelhahn

### STAHLWASSERTANK

Growi® Wassertank für große Volumen, komplett feuerverzinkt, von oben zu füllen, Deckel mit Gummidichtung und festem Verschlussgriff. Auslauföffnung mit Flansch, Lieferung inkl. Holzkufen.

Stahlwassertank	Preis	Nr.
1500 l. - 900 Ø mm - 2450 mm L	1.269,00	3806
2000 l. - 1000 Ø mm - 2240 mm L	1.799,00	3807
2500 l. - 1000 Ø mm - 2800 mm L	1.859,00	3808
3000 l. - 1000 Ø mm - 3000 mm L	2.329,00	3809
Wechselflansch, mit Außengewinde 2", 160 Ø mm	33,90	3834
Kugelhahn Absperrventil 2"	77,10	3168



## SUEVIA-ANBAUTRÄNKE MOD. 180

Große Tränkschale aus hochwertigem UV-beständigen AQUATHAN-Kunststoff.  
Zum direkten Anbau an Weidefässer mit Anbauflansch.  
Leichtgängige Ventilzunge, robustes Niederdruck-Ventil aus Messing, hoher Wasserzufluss und zügiges Tränken bei Niederdruck. Inklusive Flanschdichtung.



**Suevia-Anbautränke Mod. 180**  
270 H x 250 B x 270 T mm

**Preis** 54,30  
**Nr.** 6210

## SUEVIA-DOPPELANBAUTRÄNKE MOD. FT80

Montage an Wasserwagen, UV-beständiger Kunststoff, Inhalt 80 l, verzinkte Befestigungseinheit, hoher Wasserzufluss bei Niederdruck, Ventil abstellbar, 2 Tränkstellen.



**Suevia-Doppelanbautränke Mod. FT80**  
80 l. - 2 Tränkstellen

**Preis** 350,20  
**Nr.** 6218



## LISTER WEIDEPUMPE L4

Membran-Weidepumpe für Kühe und Pferde, aus unverwüstem Gusseisen. Äußerst verschleißfester Hubmechanismus (mit nur 2 Lagerstellen). Alle Gussteile verfügen über eine witterungsfeste Grundierung und Speziallackierung. Anschluss und Ventile korrosionsfest. Membran-Weidepumpe für Pferde, Fohlen und Kälber, besonders leichtgängig. Schlauch und Rohranschluss 3/4", Außengewinde, ca. 0,4 l. pro Hub.

**Lister Weidepumpe L4**  
Inhalt 0,4 l. pro Hub

**Preis** 448,10  
**Nr.** 6211





## SUEVIA-WEIDETRÖGE

Aus hochwertigem UV-stabilen Kunststoff, nach innen gebogener Rand, keine Wasserverschwendung, einfache und schnelle Entleerung durch große Öffnung.  
Schwimmerventil (Nr. 6229) separat erhältlich.

<b>Suevia-Weidetrog WT200</b>	<b>Preis</b>	<b>Nr.</b>
200 l. ca. 1630 L x 540 B x 460 H mm	<b>278,10</b>	<b>6219</b>

<b>Suevia-Weidetrog</b>		
400 l. ca. 1250 L x 820 B x 630 H mm	<b>306,90</b>	<b>6110</b>
600 l. ca. 1400 L x 1000 B x 630 H mm	<b>336,80</b>	<b>6111</b>
1000 l. ca. 1800 L x 1200 B x 630 H mm	<b>457,30</b>	<b>6112</b>

<b>Schwimmerventil Mod. 800 Easyflow</b>	<b>Preis</b>	<b>Nr.</b>
35 l. bei 1-5 bar	<b>39,90</b>	<b>6226</b>

## SUEVIA-WEIDETRÖG WT200



## SUEVIA-WEIDETRÖG



## SUEVIA-TRÄNKE MOD. WT80

Aus hochwertigem UV-beständigen Kunststoff, nach innen gebogener Rand, keine Wasserverschwendung, mit Schwimmerventil, hoher Wasserzufluss bis zu 25 l / min. bei 5 bar, einfache und schnelle Entleerung durch große Öffnung, Inhalt 80 l., 2 Tränkstellen.

<b>Suevia-Tränke Mod. WT80</b>	<b>Preis</b>	<b>Nr.</b>
80 l. - 2 Tränkstellen	<b>191,60</b>	<b>6066</b>

## SUEVIA-TRÄNKE MOD. WT80



## SUEVIA-MEMBRAN-SCHWIMMERVERTIL MOD. 800 EASYFLOW

Mod. 800 Easyflow - Zum Einbau in Wannen und Tröge, Wasserdurchfluss bis zu 35 l/min, Anschluss 1/2" AG bis maximal 5 bar Wasserdruck. Passend für alle SUEVIA Weideträge.

<b>Suevia-Membran-Schwimmerventil Mod. 800 Easyflow</b>	<b>Preis</b>	<b>Nr.</b>
Mod. 800, 35 l. bei 5 bar	<b>39,90</b>	<b>6226</b>



## UNIVERSALWANNE

### Growi® Universalwanne

aus kälte- und sonnenbeständigem PP-Material. Die Wannen können vielseitig im Pferde- und Landwirtschaftsbereich eingesetzt werden.

### Growi® Universalwanne

Inhalt ca. 90 l, 580 x 930 x 380 mm, schwarz

Preis	Nr.
24,90	5355



## WEIDETRÄNKEN ECO-POLY

Sehr preisgünstige Weidetränken, Herstellung aus neuem und anteilig recycelten Polyethylen, der Schwimmer wird einfach von außen eingehangen.

### Weidetränken Eco-Poly

450 l. - 1200 Ø mm - 560 H mm

1000 l. - 1680 Ø mm - 580 H mm

Preis	Nr.
239,00	3822
319,00	3824

### Zubehör

Schwimmerventil mit Bügelhalter

64,10	3825
-------	------



Abb. mit Schwimmerventil





## HEURAUFFEN: HEU MAL BÜSCHELWEISE

Fressen ist die schönste Beschäftigung für Pferde. Unsere Heurauffen sorgen dafür, dass sie das den ganzen Tag können. Ganz gemächlich für die Pferde. Ganz einfach für Sie.



## RICHTIG FÜTTERN

Unser Ziel ist eigentlich ganz einfach: Wir wollen Ihnen die Arbeit im Stall leichter machen. Und das fängt schon beim Füttern der Pferde an. Stabile, praktische Futtertröge, die mit wenigen Handgriffen ganz leicht zu reinigen sind.

Pferde richtig füttern - da kommt es nicht nur auf das geeignete Futter an, sondern auch auf den geeigneten Trog. Bei Growi® finden Sie eine breite Auswahl an unterschiedlichen Formen und Größen von Futtertrögen. Allen gemeinsam: Ob aus Metall oder Kunststoff, unsere Tröge sind für den oft rauen Alltag im Stall angefertigt. Dabei ist für uns Haltbarkeit nicht nur eine Frage des Materials, sondern der Verarbeitung. Insbesondere die extra große Wandstärke unserer Kunststofftröge: Sie macht die Futterstelle stabil genug, um selbst ruppigen Umgang ganz sicher über lange Zeit auszuhalten. Und wenn Metall das Material Ihrer Wahl ist: Feuerverzinkte Futtertröge von Growi® sind in Sachen Haltbarkeit fast schon ein Klassiker!

Einfach sauber. Für Sie jetzt ganz praktisch. Angesammeltes Futter oder Wasser können Sie ganz einfach durch den Auslaufstopfen am Boden ablassen. Oft lauert die Gefahr für die Gesundheit Ihrer Pferde nämlich fast unsichtbar im Trog. Altes Futter kann unbemerkt Schimmel ansetzen oder gären und zu ernststen Krankheiten führen. Aus diesem Grund machen wir Ihnen das Reinigen so leicht wie möglich. Auslaufstopfen entfernen. Reinigen. Fertig.

Sparen beim Füttern: Das geht! Es wird gefressen, was in den Trog kommt - leider nicht immer. Pferde sind Spielkinder: Futter hin und her schieben, mit den Nüstern wegblasen. In unseren Trögen mit Futtersparkante bleibt alles da, wo es hin gehört. Nichts geht mehr daneben, denn die umgewälzte Kante verhindert ganz einfach, dass Futter aus dem Trog fällt. Einfache Idee. Einfach gut.





QR-Code zum Produktfilm  
auf unserem YouTube-Kanal



**MIT FRESSLUKE!**

Diese feuerverzinkte Heuraufe kann als Wand- oder Eckraufe verwendet werden. Im Bodenbereich befindet sich eine schräggestellte Bodenplatte, so dass Heureste gut nachrutschen können. Sehr leicht von vorn zu befüllen. Füllgewicht bis zu 24 kg Heu.

## GROSSRAUM-HEURAUFE ULINA

Growi® Großraum-Heuraufe Ulina mit Fressluke	Preis	Nr.
800 B x 2000 H x 400 T mm, lichter Gitterabstand ca. 50 mm Fressluke ca. 310 x 330 mm	325,00	5461

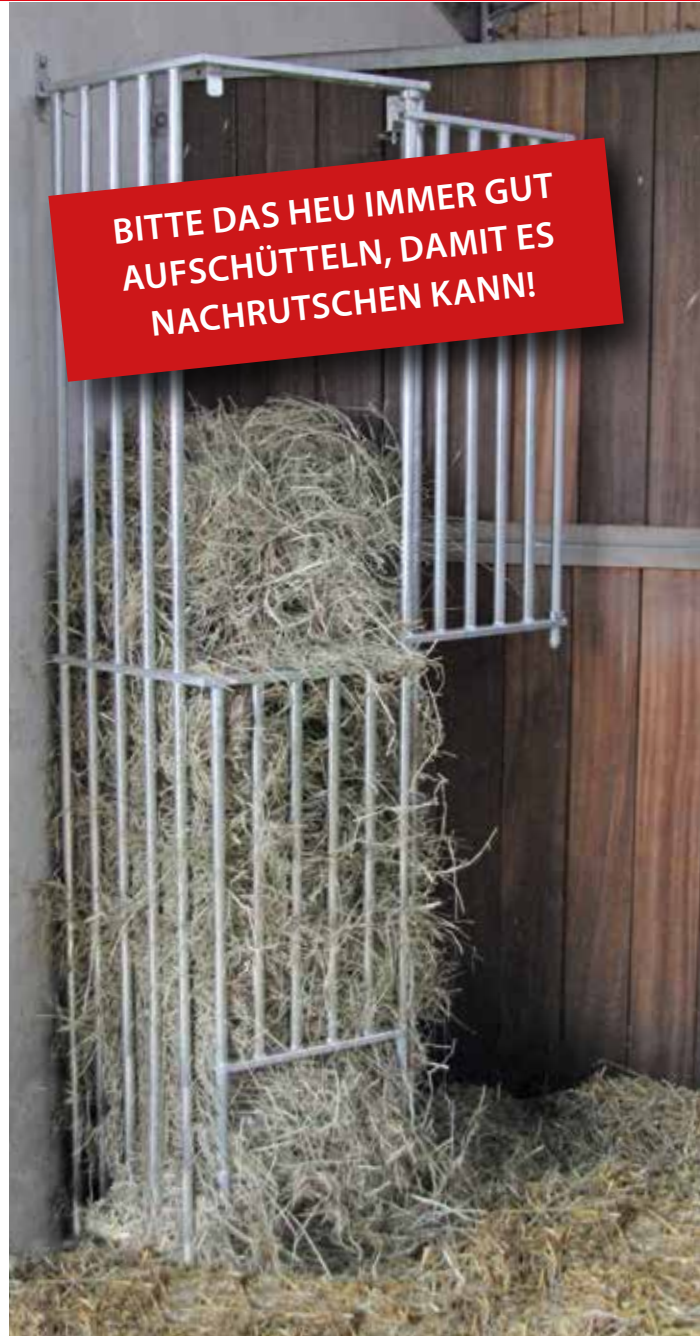

**BITTE DAS HEU IMMER GUT  
AUFSCHÜTTELN, DAMIT ES  
NACHRUTSCHEN KANN!**



Informationen zur Befestigung  
der Großraum-Heurauen mit  
Sockel finden Sie in diesem PDF

### Sockel für Raufe Ulina

Sockel für Großraumheuraufe, 220 mm hoch. Der Sockel verschließt den Zwischenraum zum Boden, damit die Pferde nicht mit den Hufen unter die Raufe rutschen. Der Sockel wird mit 4 Schrauben an der Großraum-Heuraufe befestigt. Bei bereits vorhandenen Großraumheurauen müssen zur Befestigung des Sockels Löcher in die Raufe gebohrt werden.

Preis	Nr.
24,90	5470



**Auszüge aus dem Erfahrungsbericht von Dr. Roland Wörner, Leiter des Ausbildungszentrum Luhmühlen.**

**Die Heuraufe Ulina** mit am Boden befindlicher Fressluke stellt eine Fortentwicklung der Heuraufe ohne Fressluke dar. Durch die Öffnung ist eine für das Pferd leichtere Heu- oder Heulageentnahme möglich. Das eingebaute Blech verhindert, dass Heu in der Raufe liegen bleibt und verdirbt. Die Raufe lässt sich leicht an der Boxenwand montieren. Sie sollte in der Nähe der Tür angebracht werden, damit eine gute Beschickung möglich ist. Für unseren Betrieb wäre eine Raufe mit geringerem Fassungsvermögen ausreichend, da 2 x pro Tag Heu verabreicht wird und je Pferd eine Raufe zur Verfügung steht. Für Laufställe ist das große Fassungsvermögen sicher von Vorteil. In unserem Praxistest hat sich herausgestellt, dass die Raufe von den Pferden gut akzeptiert wird und ein ständiges Heu- oder Heulageangebot damit möglich ist. (...)

**Die Heuraufe Pidero** wurde in unserem Betrieb testweise nacheinander in zwei Pferdeboxen eingesetzt. Die Heufütterungen erfolgen morgens um 6.30 Uhr und nachmittags ab 16 Uhr. Pro Tag werden jedem Pferd ca. 12-14 kg Heu gegeben. Im ersten Fall sollte dem Pferd über mehrere Stunden pro Tag Heu angeboten werden, ohne dass das Heu von dem Pferd in der Einstreu (Hobelspäne) verteilt und dann nicht mehr gefressen wird. Aufgrund des hohen Heupreises in diesem Jahr soll es zu keiner Heuverschwendung kommen. Das Pferd nahm die Heuraufe sehr gut an. Die Beschickung der Raufe ist für das Stallpersonal sehr komfortabel zu handhaben. Beim Fressen verdrehte das Pferd leicht den Hals, um an das Heu zu gelangen. (...)

Im zweiten Fall wurde die Heuraufe an die Rückwand einer Außenbox montiert, da an der Frontseite Tränke und Futterkrippe angebracht sind. Das Dressurpferd soll sich möglichst lange mit der Heuaufnahme beschäftigen. Auch hier wurde die Raufe von dem Pferd sofort akzeptiert. Dieses Pferd dreht den Hals nur geringfügig, um an das Heu zu gelangen. Der Stababstand ermöglicht ein Herauszipfen des Heus, eine Verteilung in der Box findet nicht statt. Der Pferdebesitzer ist mit der Raufe zufrieden. (...)



QR-Code zum Produktfilm auf unserem YouTube-Kanal

## GROSSRAUM-HEURAUFE PIDERO

Diese feuerverzinkte Heuraufe kann als Wand- oder Eckraufe verwendet werden. Im Bodenbereich befindet sich eine schräggestellte Bodenplatte, so dass Heureste gut nachrutschen können. Sehr leicht von vorn zu befüllen. Füllgewicht bis zu 24 kg Heu.

<b>Growi® Großraum-Heuraufe Pidero</b>	<b>Preis</b>	<b>Nr.</b>
800 B x 2000 H x 400 T mm, lichter Gitterabstand ca. 60 mm	<b>309,00</b>	<b>5974</b>

## Sockel für Raufe

Sockel für Großraumheuraufe, 220 mm hoch. Der Sockel verschließt den Zwischenraum zum Boden, damit die Pferde nicht mit den Hufen unter die Raufe rutschen. Der Sockel wird mit 4 Schrauben an der Großraum-Heuraufe befestigt. Bei bereits vorhandenen Großraumheuraufen müssen zur Befestigung des Sockels Löcher in die Raufe gebohrt werden.

<b>Preis</b>	<b>Nr.</b>
<b>24,90</b>	<b>5460</b>





## Growi® HEURAUFE LENTO



Die Boxen-Futterraufe Modell Lento ist für eine langsame Zufuhr der Heuration konzipiert. Durch die Gitterstäbe können die Pferde das Heu langsam herauszupfen. Die längere Futteraufnahme führt zu einer besseren Verwertung und Verdauung des Heus sowie zu einem besseren Wohlbefinden.

Die Futterraufe ist 1200 mm hoch x 800 mm breit x 400 cm tief und hat einen Deckel. Der mitgelieferte Blechboden sorgt für ein Nachrutschen der Futterration.

<b>Heuraufe Lento</b>	<b>Preis</b>	<b>Nr.</b>
800 B x 1200 H x 400 T mm, lichter Gitterabstand ca. 60 mm Füllgewicht ca. 9 kg Heu	<b>235,00</b>	<b>5990</b>

### Sockel für Raufe (s. Seite 145)

Sockel für Großraumheuraufe, 220 mm hoch. Der Sockel verschließt den Zwischenraum zum Boden, damit die Pferde nicht mit den Hufen unter die Raufe rutschen. Der Sockel wird mit 3 Schrauben an der Großraum-Heuraufe befestigt. Bei bereits vorhandenen Großraumheurauen müssen zur Befestigung des Sockels Löcher in die Raufe gebohrt werden.

<b>Preis</b>	<b>Nr.</b>
<b>24,90</b>	<b>5460</b>



QR-Code zum Produktfilm  
auf unserem YouTube-Kanal



## RAUFUTTERRAUFE

Growi® Raufutterraufe mit beweglichem Fressgitter, feuerverzinkt. Langsame und somit gesündere Aufnahme des Raufutters, natürliche Haltung des Pferdes beim Fressen, geringe Futterverluste. Feinspreu fällt durch unten angeordnete Schlitze, überschüssiges Wasser kann beim Anfeuchten des Heus abfließen.

### Growi® Raufutterraufe 920 mm breit

ca. 920 B x 520 H x 600 T mm

Füllgewicht ca. 7 kg Heu

Preis Nr.

275,00 5975

### Growi® Raufutterraufe 1500 mm breit

ca. 1500 B x 520 H x 600 T mm

Füllgewicht ca. 11 kg Heu

389,00 5970







## HEUFÜTTERER

Aus robustem HDPE-Kunststoff gefertigt, sicher für Pferd und Fohlen. Zur artgerechten Fresshaltung beim Füttern von Heu. Die korrekte Haltung des Pferdes beim Fressen unterstützt die Atmung und die Rückenmuskulatur. Auch gewässertes Heu kann mit dem Heutrog gefüttert werden. Überschüssiges Wasser kann ablaufen. Der Heutrog wird in die Ecke der Pferdebox montiert.

Heufütterer (grün, schwarz)	Preis	Nr.
Maße montiert:	<b>119,00</b>	<b>5986</b>
ca. 850 B x 1000 H mm		
Füllgewicht ca. 8 kg Heu		

## HAYBOX

Für die artgerechte Fütterung von Pferden. Die Futteraufnahme erfolgt langsam aber stetig und kann so zum Wohlbefinden des Pferdes beitragen. Die Pferde fressen in ihrer natürlichen Haltung - für Stall, Paddock, Koppel usw. für ca. 8 - 10 kg Heu (je nach Struktur und Pressung). Durch die gelochte Bodenplatte fällt der Heustaub zu Boden - ideal auch für nasses oder bedampftes Heu (überschüssiges Wasser kann abtropfen).

Die HayBox ist schnell zu befüllen, leicht zu reinigen und hat ein stabiles, verzinktes Metallgitter mit 6 cm Stababstand. Bei Bedarf zur besseren Fixierung die Boden-Befestigung als Zubehör verwenden.

Lieferung (als Bausatz) inkl. Metallgitter.

HayBox aus HDPE-Kunststoff	Preis	Nr.
Breite: 808 mm, Höhe: 560 mm, Tiefe: 610 mm	<b>349,00</b>	<b>5991</b>
Befestigungs-Set	<b>19,90</b>	<b>5992</b>





QR-Code zum Produktfilm auf unserem YouTube-Kanal

## HEUZIPFEL

### Growi® Heuzipfel

Beim Growi® „Heuzipfel“ handelt es sich um eine Netzfutterraufe, die sich besonders einfach befüllen lässt - festinstalliert und doch mobil. Durch den doppelten Rahmen kann die Raufe bequem aufgeklappt werden. Dadurch wird das Heunetz oben auf ca. 40 x 40 cm geöffnet und lässt sich sehr leicht befüllen. Das Heunetz ist auf einen festen Rahmen geflochten, welchen man problemlos aus dem Klapprahmen lösen kann, dadurch ergibt sich auch die Möglichkeit das Netz im Heulager zu füllen. Bei einem zweiten Heunetz mit Rahmen, optional erhältlich, kann das Netz bereits gefüllt werden und muss bei der nächsten Mahlzeit nur ausgetauscht werden. Den Rahmen wieder einschieben, hochklappen und Ihr Pferd kann genussvoll füttern. Maschenweite ca. 50 x 50 mm



### Growi® Heuzipfel

Netzfutterraufe mit doppeltem Rahmen zum Klappen, Füllgewicht ca. 4,5 kg Heu

Preis  
**149,00**

Nr.  
**5888**

**Spannrahmen** inkl. Heunetz für Heuzipfel als zusätzlicher Rahmen zur Befüllung oder als Ersatz

Preis  
**39,00**

Nr.  
**5890**



## Growi® HEUNETZE

### Growi® Heunetz, engmaschig

Strapazierfähiges Heunetz mit kleinen Öffnungen (ca. 50 x 50 mm). Mit 15 Metallringen, in blau oder grün  
Material: 100% Polypropylen, Maße: unbefüllt ca. 1050 mm  
Maschenweite ca. 50 x 50 mm

Growi® Heunetz, engmaschig	Preis	Nr.
Füllgewicht ca. 4,5 kg Heu	1 13,90	5889

### Growi® Heunetz Comfort

Mit extra kleinen Fressöffnungen (ca. 35 x 35 mm) für eine längere Beschäftigung des Pferdes.  
Extrem reißfest und witterungsbeständig.  
Maße: unbefüllt ca. 1150 mm lang, schwarz

Growi® Heunetz Comfort	Preis	Nr.
Füllgewicht ca. 9,0 kg Heu	2 28,70	5926

### Growi® Heunetz

Growi® Heunetze werden als „Sack“-Form genäht und sorgen für eine langsame Futteraufnahme. Die Netze haben eine Maschenweite von 45 x 45 mm, dadurch fressen die Tiere langsam und entspannt.  
Das Heunetz wird aus extra weichen, aber sehr stark gestrickten Polypropylenfasern hergestellt, ca. 5 mm Materialstärke, Farbe: grün.  
Einfache Aufhängung z.B. mit Karabinerhaken. (Nicht im Lieferumfang enthalten)

Abmessung ca. 1200 x 800 mm,	Preis	Nr.
Füllgewicht ca. 6,0 kg Heu	3 29,90	5994

Abmessung ca. 900 x 800 mm,	Preis	Nr.
Füllgewicht ca. 3,5 kg Heu	4 25,90	5995

Karabinerhaken 80 x 80 mm, pro Stück	1,60	7006
--------------------------------------	------	------

## SIMPLE FILL HEUNETZ

Heunetz mit der einzigartigen Einfüllöffnung! Der Öffnungsring macht das Befüllen des Heunetzes kinderleicht. So schnell, bequem und unkompliziert war das Befüllen noch nie! Doch nicht nur die unkomplizierte Handhabung überzeugt, sondern auch die hochwertige Verarbeitung. Die doppelte Vollflechtung garantiert eine hohe Strapazierfähigkeit und dadurch eine sehr lange Haltbarkeit. Das geflochtene und extra starke Verschluss- und Aufhängeseil, sowie der stabile Bodenring machen Simple Fill zu einem der robustesten Heunetze, die es derzeit auf dem Markt gibt! Auch für Silage geeignet!

Simple Fill Heunetz	Preis	Nr.
Maschenweite ca. 50 x 50 mm Füllgewicht ca. 5,5 kg Heu	5 45,20	5987

## SPEZIALHALTER

Praktische Halterung für vielseitigen Einsatz - zum Aufhängen von Heunetzen oder Lecksteinen in der Box, auf dem Paddock oder im Anhänger. Abgerundete Ecken und Kanten minimieren das Verletzungsrisiko. Sowohl an glatten Oberflächen als auch an Stangen mit einem Durchmesser von 10 mm bis 40 mm fixierbar. Aus hochwertigem, massivem Aluminium. Endlich kein mühseliges Knoten mehr! Heunetze können einhändig Auf- und Abgehängt werden.

Spezialhalter für Heunetze	Preis	Nr.
Heunetz Maschenweite ca. 100 x 100 mm	6 9,95	5988
Füllgewicht ca. 4,5 kg Heu	7 4,95	5089

## Growi® HEUNETZBEFÜLLER MIT STÄNDER

Dieser durchdachte und praktische Heunetzbefüller erleichtert Ihnen erheblich die Arbeit beim Befüllen der täglichen Futterrationen. Der Ständer steht sicher auf 3 Beinen mit Gummifuss. Hängen Sie das Heunetz mit den Laschen von außen in den Ring. So lässt es sich leichter entnehmen, wenn es befüllt ist. Höhe ca. 850 mm, Durchmesser ca. 620 mm  
Lieferung **ohne** Heunetz.

### Growi® Heunetzbefüller mit Ständer

Höhe ca. 850 mm,  
Durchmesser ca. 620 mm

Preis	Nr.
92,90	5904







KINDERLEICHT BEFÜLLBAR

FÜR SILAGE GEEIGNET

EXTREM STRAPAZIERBAR



## Growi® HEUBALL

Der durchdachte Heuball „Hay Play“ sorgt dafür, dass das Pferd sein Raufutter in der natürlichen Haltung des Grasens fressen kann, und wie beim Grasens bewegt es sich langsam vorwärts. Das Design in Form eines Vielecks ermöglicht ein freies Rollen, ohne dass der Heuball davonkugelt. Dabei bleibt das Heu jedoch im Inneren und kann einfach herausgezupft werden (zur optimalen Anwendung empfehlen wir die Verwendung von langstieligem Heu). Da die Fresslöcher vertieft sind, dringt auch kein Schmutz in den Heuball ein. Er besteht aus sehr stabilem Kunststoff und ist sowohl für den Einsatz im Außen-, als auch für den Innenbereich gleichermaßen geeignet. Dadurch, dass die Tiere beim Fressen gefordert werden, vertreibt der Heuball die Langeweile, speziell bei Pferden mit Boxenruhe oder auch generell bei Pferden auf dem Paddock. Durch den Drehverschluss ist er einfach zu öffnen und zu befüllen.

Der Heuball hat einen Durchmesser von 43 cm und 2 kg Leergewicht bei einem Fassungsvermögen von ca. 3 kg Heu. Er verfügt über 12 Fresslöcher mit je 75 mm Durchmesser. Farben: rot, blau, pink und grün.

<b>Growi®Heuball</b>	<b>Preis</b>	<b>Nr.</b>
12 Fresslöcher mit je 75 mm Durchmesser	<b>74,90</b>	<b>5929</b>

<b>Growi®Heuball für Pony und Fohlen</b>		
12 Fresslöcher mit je 50 mm Durchmesser in blau	<b>74,90</b>	<b>5927</b>

<b>Verschlussdeckel für Growi®Heuball</b>	<b>10,40</b>	<b>5928</b>
---	--------------	-------------



## Growi® HEUKEGEL

Der Growi®-Heukegel rollt im Kreis und bietet eine willkommene Abwechslung für Ihr Tier. Das Heu wird langsam aus dem Kegel gezupft und vertreibt somit die Langeweile. Große Öffnung zum einfachen Befüllen. Mit Auflage für Hindernisstangen. Länge ca. 62 cm, Durchmesser 59/29 cm, Eigengewicht ca. 4,9 kg. Fresslöcher 75 mm Durchmesser, Fassungsvermögen ca. 4 kg Heu.

<b>Growi®Heukegel</b>	<b>Preis</b>	<b>Nr.</b>
in grün oder blau	<b>84,90</b>	<b>5934</b>





## Growi® FUTTERTONNE

Die Growi® Futtertonne mit Deckel ist eine platzsparende Lösung zum Lagern von Futter wie Pellets, Müsli, Hafer etc. in Ihrem Stall.

**Futtertonne (blau)**  
mit Deckel, 120 l mit Spanning,  
hält 100% dicht  
Höhe ca. 800 mm x ø 480 mm

Preis	Nr.
1 45,90	4990

**Futtertonne (schwarz)**  
mit Deckel, 80 l  
Höhe ca. 560 mm x ø 540 mm

2 19,90	5962
---------	------

## UNIVERSALWANNE

### Growi® Universalwanne

aus kälte- und sonnenbeständigem PP-Material. Die Wannen können vielseitig im Pferde- und Landwirtschaftsbereich eingesetzt werden.

Growi® Universalwanne	Preis	Nr.
Inhalt ca. 90 l, 580 x 930 x 380 mm, schwarz	24,90	5355



## FUTTERSCHAUFELN

**Futterschaufel**  
aus Kunststoff ca. 2,5 kg fassend

1 4,90	6059
--------	------

### Futterschaufel aus Aluminium

750 ml	2 6,90	6350
1200 ml	8,90	6351
1800 ml	12,90	6352
2500 ml	14,70	6353

## LECKSTEINHALTER

### Lecksteinhalter

Kunststoff eckig,  
250 B x 245 T x 220 H mm, schwarz  
Kunststoff für 2 kg Salzlecke,  
grün 110 B x 230 T x 155 H mm

Preis	Nr.
1 3,50	6008
2 5,90	6058





# FUTTERTRÖGE



## PFERDETRÖGE

**Rechteck-Pferdetrog feuerverzinkt**  
mit umlaufendem Rohrrahmen und Auslaufstopfen, ca. 450 B x 340 T x 220 H mm

1	<b>Preis</b>	<b>Nr.</b>
	<b>49,90</b>	<b>7086</b>

**Dreieck-Pferdetrog feuerverzinkt**  
ca. 600 B x 440 T x 220 H mm, mit umlaufendem Rohrrahmen und Auslaufstopfen

2	<b>Preis</b>	<b>Nr.</b>
	<b>52,40</b>	<b>7087</b>

**Ersatzstopfen**  
für Futtertrog 7086, 7087 und 6036

<b>Preis</b>	<b>Nr.</b>
<b>1,00</b>	<b>6027</b>

**Halbrund-Pferdetrog feuerverzinkt**  
ca. 550 B x 350 T x 240 H mm

3	<b>Preis</b>	<b>Nr.</b>
	<b>49,90</b>	<b>6036</b>

**Aluminium-Druckguss-Futtertrog**  
sehr stabile Ausführung, mit Auslaufstopfen  
ca. 570 B x 340 T x 240 H mm  
Ersatzstopfen für Alu-Trog Nr. 6037

4	<b>Preis</b>	<b>Nr.</b>
	<b>219,00</b>	<b>6037</b>
	<b>8,90</b>	<b>6037-1</b>

**NEU IM SORTIMENT!**

## HALBRUND-PFERDETRÖG AUS EDELSTAHL

**Halbrund-Pferdetrog**  
ca. 550 B x 350 T x 220 H mm  
mit Auslaufstopfen

<b>Preis</b>	<b>Nr.</b>
<b>249,00</b>	<b>7085</b>



**UNSER TOP-PREIS!**

## PFERDETRÖG

**Growi® Profi-Futtertrog**  
mit Auslaufstopfen, ca. 400 B x 300 T x 220 H mm (vorne), 330 H mm (hinten)

<b>Preis</b>	<b>Nr.</b>
<b>12,95</b>	<b>7090</b>

**Ersatzstopfen**  
für Growi® Profi-Futtertrog 7090

<b>Preis</b>	<b>Nr.</b>
<b>3,00</b>	<b>7097</b>



**Auslaufstopfen**  
für den Growi®-Profi-Futtertrog





## PFERDETRÖGE

	Preis	Nr.
<b>Rechteck-Pferdetrog (grün)</b> aus Kunststoff mit Futtersparkante und Ablauf zum Reinigen des Troges 500 B x 380 T x 290 H mm	1 63,90	5920
<b>Eck-Pferdetrog (grün)</b> 450 B x 450 T x 290 H mm	2 63,90	5921
<b>Ersatzstopfen</b> für Futtertröge 5920 und 5921	3 2,00	5922



## FUTTERTRÖGE

	Preis	Nr.
<b>Futtertrog Mod. 1000 (braun)</b> zum Einhängen in Panels u. Offenställen 50 l Inhalt, 1240 B x 280 T x 250 H mm	1 89,00	6005
<b>Kunststoff-Futtertrog Mod. 145</b> 12 l Inhalt, 450 B x 290 T x 320 H mm, grün	2 21,90	6003
<b>Kunststoff-Futtertrog Mod. 101</b> 15 l Inhalt, 570 B x 320 T x 450 H mm, grün	3 43,50	6002
<b>Turnier- und Transportfutterkrippe, 13,5 Liter</b> mit Aufhängebügel und Tragegriff. 13,5 l Inhalt 360 B x 370 T x 310 H mm, grün	4 12,30	6067
<b>Universalfuttertrog, 13 Liter</b> mit Tragegriff. 13 l Inhalt 365 B x 380 T x 280 H mm, grün	5 15,30	6185
<b>Fohlen-Futterkrippe</b> aus Kunststoff, 260 B x 280 T x 210 H mm, grün	6 24,40	6060
<b>Kunststoff-Futtertrog Mod. 110</b> 12 l Inhalt, 310 B x 280 T x 390 H mm, grün	7 13,90	6004
<b>Kunststoff-Futtertrog Mod. 112</b> 11 l Inhalt, 280 B x 290 T x 240 H mm, spezielle Hakenform zum Einhängen in Boxengitter, grün	8 14,60	6040
<b>Kunststoff-Futtertrog Mod. 113</b> 15 l Inhalt, 290 B x 290 T x 260 H mm mit Haken zum Einhängen, grün	9 17,80	6048



**PERFECTE BÜGELFORM  
ZUM EINHÄNGEN AN DIE  
FRONTWÄNDE**



# EIMER UND TRÖGE

**LEBENSMITTELECHT!**



## Growi® EIMER LEBENSMITTELECHT

### Growi®-Eimer, 12 Liter

ein nahezu unverwüster Eimer für den täglichen Gebrauch im Stall und Garten. 12 l Inhalt, 300 mm Ø, 250 H mm.

Preis	Nr.
4,95	6299



## JUMBO-FUTTEREIMER

### Futterbehälter mit 2 stabile Tragegriffe,

	Preis	Nr.
45 l Inhalt, Ø 440 mm oben, 380 mm hoch, weiß	1 19,90	6017-2
45 l Inhalt, Ø 440 mm oben, 380 mm hoch, grün	1 24,90	6017-1
45 l Inhalt, Ø 440 mm oben, 380 mm hoch, anthrazit	1 24,90	6017-3
70 l Inhalt, Ø 490 mm oben, 430 mm hoch, weiß	2 22,90	6018-2
70 l Inhalt, Ø 490 mm oben, 430 mm hoch, grün	2 28,90	6018-1
70 l Inhalt, Ø 490 mm oben, 430 mm hoch, anthrazit	2 28,90	6018-3

### Karabinerhaken, zum Einhängen und Fixieren der Eimer mit Platte

3	6,40	6906
---	------	------

## TURNIER-FUTTERKRIPPEN UND TRÄNKEEIMER

### Turnier-Futterkrippe (schwarz, grün, blau)

	Preis	Nr.
aus Kunststoff zum Einhängen, 14 l Inhalt	4 10,90	6034

### Futtereimer Mod. 119 (grün)

Eimerhalterung	5 7,40	6187
20 l Inhalt, 380 B x 320 H x 380 T mm	6 25,90	6184

### Futtereimer, lebensmittelecht

7 l Inhalt, ohne Deckel, 250 mm Ø, 220 mm H in grün, blau, schwarz oder pink	7 3,50	6296
Deckel für 6296	8 1,95	6298
15 l Inhalt, mit Ausgießer, 380 mm Ø, 270 mm H in grün und schwarz	9 6,70	6297



## ELABAG – ELASTISCHE FUTTERSCHALE UND ELASTISCHER TROG

Elabag aus robustem und sehr elastischem Kunststoff, universell einsetzbar, für Stall und Weide, als Futterbehälter, Transportbehälter, auch für zu Hause in Haus und Garten, mit zwei Griffen zum handlichen Transportieren.

**Elabag Futterschale, Inhalt 15 l,**  
Durchmesser 390 mm, Höhe 160 mm  
rot, grün, blau oder orange

**Preis Nr.**  
1 7,90 6291

**Elabag Futtertrog, Inhalt ca. 26 l,**  
Durchmesser 390 mm, Höhe 300 mm  
rot, grün, blau oder orange

**Preis Nr.**  
2 9,30 6294

**Elabag Futtertrog, Inhalt ca. 38 l,**  
Durchmesser 440 mm, Höhe 330 mm  
rot, grün, blau oder orange

**3 13,90 6292**



## FUTTERTROG KÄLBER

Futtertröge aus Polyethylen mit verstellbarem Stahlgestell, für Kälber, 450 mm breit, grün, Trogtiefe ca. 200 mm. Füße variabel von 120 - 320 mm.

**Futtertrog**  
2000 mm lang 319,00 5373  
2500 mm lang 379,00 5375

## FUTTERTROG

Futtertröge aus Polyethylen mit verstellbarem Stahlgestell, 850 mm breit, schwarz, Trogtiefe ca. 400 mm. Füße variabel von 180 - 420 mm.

**Futtertrog**  
3000 mm lang 589,00 5370  
4000 mm lang 759,00 5371  
5000 mm lang 899,00 5372









Abbildung mit 4 Portionen

## Einfach von der Stallgasse aus befüllen

Der Growi® Raufutter-Automat Heinätin ist ein automatisches Heufütterungssystem, das in die Box eingebaut wird. Mithilfe der Zeitsteuerung können bis zu 3 Heurationen über den Tag verteilt ausgegeben werden. Er passt in jede Ecke mit 90 Grad. Der Automat kann - nach baulichen Voraussetzungen - von der Stallgasse oder direkt in der Box befüllt werden.

### Technische Daten:

Der Growi® Raufutter-Automat Heinätin verfügt über einen Teleskopdämpfer für einen geräuscharmen Betrieb und langlebige Design-Türen aus rostfreiem Stahl. Jede Tür ist mit zwei eingelassenen Türriegeln ausgestattet, somit gibt es keine Verletzungsgefahr in der Box. Das Öffnen durch die Pferde ist somit ausgeschlossen. Betriebsspannung 24 V  
Maße: ca. 70 cm x 70 cm x 125 cm  
Mit drei Heuebene erhältlich.  
Als Reihenschaltung oder auch als Single-Modell geeignet.

Wir empfehlen, unter dem Schrank die Schutzstange anzubringen, damit sich die Pferde nicht am Schrank scheuern können. Eine Steuerung ist immer notwendig!

**Weitere Ausführungen auf Anfrage.**



Bequem und einfach zu Befüllen: in der Box oder von der Stallgasse



Touchscreen-Luxe-Steuerung

Einfach zu Bedienen:  
Heuebene befüllen und  
Zeiten einstellen



Die Steuereinheit löst die Verriegelung der Heuebene und das Futter fällt nach unten



## Growi® RAUFUTTER-AUTOMAT HEINÄTIN

	Preis	Nr.
Heufutter Automat Heinätin 703, 3 Portionen	1.679,00	3720
Basic-Steuerung bis zu 25 Raufen	1.059,00	3721
Touchscreen-Luxe-Steuerung bis zu 25 Raufen	1.329,00	3722
Schutzstange Heinätin	189,00	3723





## GROSSE KLAPPE - VIEL DAHINTER

Growi® Sattelschränke bieten nicht nur Platz, sie sind ein kleines Organisationswunder: hier ist genug Raum für Sattel, Trensen und Bürsten auf kleinstem Raum. Gut geschützt und sicher.

## SATTELSCHRÄNKE - UNSERE ORIGINALEN

Neben der großen Auswahl an Sattelschränken erkennen Sie die Original Growi® Sattelschränke an den folgenden Details:

- Alle Kanten sind doppelt umgelegt, dadurch ist der Schrank besonders stabil und ohne jegliche scharfe Kanten.
- Alle Ablageböden sind geteilt, so dass Sie diese nach Belieben nach vorne oder hinten herausziehen und einrasten können.
- Alle Growi® Sattelschränke können mit Zylinderschloss oder wahlweise für ein Vorhangschloss ausgestattet werden.
- Zusätzliche Böden, Sattelhalter usw. können wir jederzeit nach Ihren Wünschen einbauen.
- Growi® Sattelschränke werden genietet, dadurch entfallen die Farbausbesserungen der Schweißpunkte.
- Ebenso wird durch Verwendung von Blindnieten der Korrosion vorgebeugt. Schweißpunkte können auf Dauer leichten Rost ansetzen.

- Lieferung mit stabilem Kunststoff-Handgriff
- Lochleiste zum individuellen Einschrauben der Sattelhalter

Für alle Sattelschränktypen bieten wir Ihnen die folgenden Standard-Ausstattungen an:

1. Sattelschrank mit Standard-Sattelträgern, Trensenhaltern, Ablageböden und Haken
2. Sattelschrank mit englischen Sattelträgern, Trensenhaltern, Ablageböden und Haken
3. Universalschrank nur mit Ablageböden u. Trensenhaltern
4. Westernsattelschrank mit Original Westernsattelträgern, Trensenhaltern, Ablageböden und Haken (Die Anzahl der jeweiligen Sattelträger und Böden entnehmen Sie bitte der Artikelbeschreibung).



Beleuchtung mit Bewegungsmelder zum Ankleben



Doppelt umgelegte Kanten, stabil und ohne scharfe Kanten



Verstellbare Einlegeböden mit jeweils 2 Universalhaken



Lochleiste



Zylinderschloss



Vorrichtung für Vorhangschloss (Lieferung erfolgt ohne Schloss)



Profischloss



3-fach-Verriegelung innen



3-fach-Verriegelung außen



# SATTELSCHRÄNKE

QR-Code zum Produktfilm  
auf unserem YouTube-Kanal



**VERSCHIEBBARER WESTERN-  
SATTELHALTER QUER MONTIERT  
FÜR EINFACHERES  
VERSTAUEN DES SATTELS  
IN DEN SATTELSCHRANK  
1900 X 900 X 750 MM!  
ART.- NR. 5023**



## SATTELSCHRÄNKE MIT WESTERNSATTELHALTER



### SATTELSCHRANK 750 MM UND 900 MM BREIT

Abmessung (H x B x T)	Sattelhalter	Trensenhalter	Ablageböden	Preis	Nr.
1060 x 750 x 750 mm	Western	Zylinderschloss	1	329,00	5016
1060 x 750 x 750 mm	Western	Vorhangschloss*	1	329,00	5187
1500 x 750 x 750 mm	Western	Zylinderschloss	2	419,00	5017
1500 x 750 x 750 mm	Western	Vorhangschloss*	2	419,00	5188
1900 x 750 x 750 mm	Western	Profischloss inkl. 3-fach-Verriegelung	2	519,00	5004
1900 x 750 x 750 mm	Western	Vorhangschloss*	2	519,00	5011
1900 x 900 x 750 mm	Western	Profischloss inkl. 3-fach-Verriegelung	2	599,00	5005
1900 x 900 x 750 mm	Western	Vorhangschloss*	2	599,00	5012
1900 x 900 x 750 mm	Western, quer	Profischloss inkl. 3-fach-Verriegelung	1	639,00	5023
1900 x 900 x 750 mm	Geschirr-Halter	Profischloss inkl. 3-fach-Verriegelung	-	599,00	5010

Aufpreis für 3-fach-Verriegelung für alle Growi®-Sattelschränke

15,80 5433

Zahlenschloss zur Sicherung Ihres Schrankes



18,20 2560

Aufpreis für Pulverbeschichtung der Tür, 750/900 mm breit, alle Höhen in den Standardfarben RAL 6005 moosgrün und RAL 7016 anthrazit

51,80 5435

Aufpreis für Pulverbeschichtung der Tür in Sonderfarben nach RAL-Karte

149,30 5439

\* vorgerichtet für Verschluss mit Vorhangschloss



# SATTELSCHRÄNKE

VARIABLE EINLEGEBOEDEN

VERSTELLBARE HAKEN

EXPANDER FÜR TRENSEN

SCHLOSSVARIANTEN ZUR AUSWAHL

VERSTELLBARE SATTELHALTER



## SATTELSCHRANK 750 MM UND 900 MM BREIT

Abmessung (H x B x T)	Sattelhaltertyp	Verschluss	Sattelhalter	Trensenhalter	Ablageböden	Preis	Nr.
1060 x 750 x 750 mm	Englisch	Zylinderschloss	1	2	1	329,00	5183
1060 x 750 x 750 mm	Englisch	Vorhangschloss*	1	2	1	329,00	5126
1500 x 750 x 750 mm	Englisch	Zylinderschloss	2	2	1	419,00	5184
1500 x 750 x 750 mm	Englisch	Vorhangschloss*	2	2	1	419,00	5138
1900 x 750 x 750 mm	Englisch	Profischloss inkl. 3-fach-Verriegelung	2	2	2	519,00	4980
1900 x 750 x 750 mm	Englisch	Vorhangschloss*	2	2	2	519,00	4981
1900 x 900 x 750 mm	Englisch	Profischloss inkl. 3-fach-Verriegelung	2	2	2	599,00	4982
1900 x 900 x 750 mm	Englisch	Vorhangschloss*	2	2	2	599,00	4983

Aufpreis für 3-fach-Verriegelung für alle Growi®-Sattelschränke

15,80 5433

Zahlenschloss zur Sicherung Ihres Schrankes 

18,20 2560

Aufpreis für Pulverbeschichtung der Tür, 750/900 mm breit, alle Höhen in den Standardfarben RAL 6005 moosgrün und RAL 7016 anthrazit

51,80 5435

Aufpreis für Pulverbeschichtung der Tür in Sonderfarben nach RAL-Karte

147,30 5439

\* vorgerichtet für Verschluss mit Vorhangschloss





## SATTELSCHRANK 600 MM BREIT

Abmessung (H x B x T)	Sattelhaltertyp	Verschluss	Sattelhalter	Trensenhalter	Ablageböden	Preis	Nr.
1060 x 600 x 600 mm	Standard	Zylinderschloss	2	2	1	285,00	5002
1060 x 600 x 600 mm	Standard	Vorhangschloss*	2	2	1	285,00	5014
1500 x 600 x 600 mm	Standard	Zylinderschloss	2	2	1	339,00	5001
1500 x 600 x 600 mm	Standard	Vorhangschloss*	2	2	1	339,00	5015
1900 x 600 x 600 mm	Standard	Zylinderschloss	2	2	2	449,00	5018
1900 x 600 x 600 mm	Standard	Vorhangschloss*	2	2	2	449,00	5007

Aufpreis für 3-fach-Verriegelung für alle Growi® Sattelschränke

15,80 5433

Zahlenschloss zur Sicherung Ihres Schrankes



18,20 2560

Aufpreis für Pulverbeschichtung der Tür, 600 mm breit, alle Höhen in den Standardfarben RAL 6005 moosgrün und RAL 7016 anthrazit

41,20 5434

Aufpreis für Pulverbeschichtung der Tür in Sonderfarben, nach RAL-Karte

147,30 5439

\* vorgerichtet für Verschluss mit Vorhangschloss



## SATTELSCHRANK 600 MM BREIT - BAUSATZ

Die nachstehenden Growi® Sattelschränke können Sie auch als Bausatz bestellen. Die Bauteile fügen Sie ganz einfach anhand der ausführlichen Bauanleitung zusammen, so entsteht im Nu Ihr Original Growi® Sattelschrank. Der Preis dieser Sattelschränke ist besonders attraktiv, da diese per Paketdienst geliefert werden können, Sie zahlen lediglich 9,95 € Versandkosten pro Schrank.

Abmessung (H x B x T)	Sattelhaltertyp	Verschluss	Sattelhalter	Trensenhalter	Ablageböden	Preis	Nr.
500 x 600 x 600 mm	Aufsatz	Vorhangschloss*	-	-	1	<b>139,00</b>	<b>4905</b>
1060 x 600 x 600 mm	Standard	Vorhangschloss*	1	2	1	<b>229,00</b>	<b>4906</b>
1500 x 600 x 600 mm	Standard	Vorhangschloss*	2	2	1	<b>269,00</b>	<b>4907</b>

\* vorgerichtet für Verschluss mit Vorhangschloss





## UNIVERSALSCHRÄNKE

Abmessung (H x B x T)	Verschluss	Trensenhalter	Ablageböden	Preis	Nr.
1060 x 600 x 600 mm	Zylinderschloss	2	2	298,00	5008
1060 x 600 x 600 mm	Vorhangschloss*	2	2	289,00	4984
1500 x 600 x 600 mm	Zylinderschloss	2	3	339,00	5009
1500 x 600 x 600 mm	Vorhangschloss*	2	3	339,00	4985
1900 x 600 x 600 mm	Zylinderschloss	2	4	449,00	4995
1900 x 600 x 600 mm	Vorhangschloss*	2	4	449,00	4986
1060 x 750 x 750 mm	Zylinderschloss	2	2	329,00	4974
1060 x 750 x 750 mm	Vorhangschloss*	2	2	329,00	4975
1500 x 750 x 750 mm	Zylinderschloss	2	3	419,00	4976
1500 x 750 x 750 mm	Vorhangschloss*	2	3	419,00	4977
1900 x 750 x 750 mm	Profischloss inkl. 3-fach-Verriegelung	2	4	519,00	4978
1900 x 750 x 750 mm	Vorhangschloss*	2	4	519,00	4979
1900 x 900 x 750 mm	Profischloss inkl. 3-fach-Verriegelung	2	4	599,00	4970
1900 x 900 x 750 mm	Vorhangschloss*	2	4	599,00	4972
Aufpreis für 3-fach-Verriegelung für alle Growi® Sattelschränke				15,80	5433
Zahlenschloss zur Sicherung Ihres Schrankes				18,20	2560
Aufpreis für Pulverbeschichtung der Tür, 600 mm breit, alle Höhen				41,20	5434
Aufpreis für Pulverbeschichtung der Tür, 750/900 mm breit, alle Höhen in den Standardfarben RAL 6005 moosgrün und RAL 7016 anthrazit				51,80	5435
Aufpreis für Pulverbeschichtung der Tür in Sonderfarben, nach RAL-Karte				147,30	5439

\* vorgerichtet für Verschluss mit Vorhangschloss

## Growi® AUFSATZSCHRANK

Aufsatzschrank für Sattel- und Turnierschränke, Deckel öffnet nach oben, Fächer für Putzzeug, Kleinteile und Zubehör. Höhe ca. 160 mm.

Growi® Aufsatzschrank	Preis	Nr.
160 mm H x 600 B x 600 T mm	169,00	4967
160 mm H x 750 B x 750 T mm	189,00	4968



Abbildung Aufsatzschrank mit fahrbarem Sattelschrank Nr. 5178 (s. S. 176)



## Growi® AUFSATZSCHRANK

Dieser Schrank ist zum Aufsetzen auf bereits vorhandene Sattelschränke geeignet und hat einen verstellbaren Einlegeboden. Durch 4 integrierte Konstruktionsecken wird der Aufsatzschrank justiert. Lieferung einschließlich Sicherheitsschloss und zwei Schlüsseln.

Growi® Aufsatzschrank	Preis	Nr.
500 H x 600 B x 600 T mm	179,00	5003
500 H x 750 B x 750 T mm	199,00	5424



## Growi® AUFSATZSCHRANK

Bei diesem Aufsatzschrank verwenden wir anstelle einer schwenkbaren Tür eine Klappe mit Lift-Beschlagtechnik, die sich nach oben hebt. Durch 4 integrierte Konstruktionsecken wird der Aufsatzschrank justiert. Lieferung einschließlich Sicherheitsschloss und zwei Schlüsseln. Die Klappe öffnet sich um ca. 75°, dadurch lässt sie sich trotz des hohen Sattelschranks einfach schließen.

Growi® Aufsatzschrank für Schränke 1900 mm H	Preis	Nr.
500 H x 600 B x 600 T mm	249,00	5420
500 H x 750 B x 750 T mm	299,00	5421



## Growi® SCHUBLADEN-UNTERSCHRANK

Dieses Schubladenmodul ist als Unterschränk zu unseren Sattelschränken erhältlich. Gefertigt aus verzinktem Stahlblech mit kugelgelagerter Auszugschiene. Lieferung mit Sicherheitsschloss und 2 Schlüsseln.

Growi® Schubladen-Unterschränk	Preis	Nr.
500 H x 600 B x 600 T mm	249,00	5426
500 H x 750 B x 750 T mm	299,00	5427



# EQUIDENPASS-SCHRANK



## EQUIDENPASS-SCHRANK

### Growi® Equidenpass-Schrank

Dieser Equidenpass-Schrank ist eine sichere Lösung für alle, die mehrere Equidenpässe am Stall aufbewahren müssen. Der Schrank bietet Platz für 10 Equidenpässe. Jedes Fach ist mit 2 Schlüsseln ausgestattet.

Dieser Schrank ermöglicht die einfache und sichere Aufbewahrung der Equidenpässe vor Ort. Damit sind Sie vor dem Gesetz auf der sicheren Seite.

Maße: 1900 mm hoch, 370 mm breit und 340 mm tief.

10 separate Fächer mit zwei einzelnen Schlüsseln

Preis	Nr.
549,00	5425



**NEU BEI UNS IM  
SORTIMENT!**

VERSANDKOSTENPAUSCHALE 79,00 €  
LIEFERZEIT 3 Wochen



## DESIGN-AUFKLEBER

### Growi® Design-Aufkleber

Zur individuellen Gestaltung Ihres Sattelschranks. Wahlweise in weiß oder schwarz. Format ca. 400 x 400 mm.

		Preis	Nr.
Kopf Fläche schwarz	1	11,30	2571
Kopf Fläche weiß	2	11,30	2572
Kopf schwarz	3	11,30	2573
Kopf weiß	4	11,30	2574



**FÜR MEHR LICHT  
IM SATTELSCHRANK!**

### Growi® LED-Schrangleuchte

Die funktionale LED-Schrangleuchte leuchtet Ihren Sattelschrank optimal aus. Die Leuchte wird auf eine Montageplatte geschoben, die mithilfe von zwei Schrauben oder ganz ohne Bohren mit Klett pads fixiert wird. So ist der Wechsel der drei AA-Batterien einfach und komfortabel möglich. Über einen Schalter kann das Licht ein- und ausgeschaltet werden, ein separater Schieber ermöglicht stufenloses Dimmen. Ein besonderes Highlight ist der zuschaltbare Bewegungsmelder, der die Leuchte beim Öffnen der Schranktür automatisch einschaltet.

Preis	Nr.
53,90	5440



# TURNIERSCHRANK







## TURNIERSCHRANK ACCENTO

Turnierschrank Accento, inkl. 2 PU-Lenkrollen und 2 PU-Bockrollen  
 3 Ablageböden, 1 Schublade,  
 2 verstellbare Sattelhalter, 2 Trensenhalter in der Tür.  
 Oberer Aufsatzschrank mittig geteilt, ideal für Putzzeug und Zubehör.

<b>Growi® Turnierschrank Accento</b>	<b>Preis</b>	<b>Nr.</b>
630 T x 1100 B x 1500 H mm	999,00	4969

<b>Ersatzräder für Growi® Turnierschrank Accento</b>	<b>Preis</b>	<b>Nr.</b>
<b>PU-Lenkrolle</b> , 200 mm Ø mit Feststeller	1 53,80	31283
<b>PU-Bockrolle</b> , 200 mm Ø	2 49,00	31286



## Growi®Schutzhaube für Turnierschrank Accento

Schutzhaube für Turnierschrank Accento aus stabilem, grauen Bisonyl-Planengewebe 630 g., inkl. 2 robuster Frontverschlüsse.  
 Zum Öffnen des oberen Ablagefachs muss die Haube vom Schrank abgenommen werden.

<b>Preis</b>	<b>Nr.</b>
549,00	5445







## Growi® PROFI-TURNIERSCHRANK

Der Profi-Turnierschrank ist der ideale Begleiter für Ihre Turniersaison. Die umfangreiche Ausstattung, beste Verarbeitung und ein Qualitätsniveau der Topklasse zeichnen diesen Schrank aus.

### Technische Ausführung:

- umseitiger Anfahrerschutz mit kugelgelagerten Polyamidrollen
- stabiler Handgriff
- Räder 260/85 mm
- Öse zum Einhängen einer Seilwinde zur Verladung
- Türen verzinkt und pulverbeschichtet
- 3 Punkt-Verriegelung der Türschlösser
- Abmessungen (außen) 815 mm B x 1600 mm L x 1830 mm H
- 2 Sattelhalter, verstellbar
- 6 Haken
- 2 Trensenhalter
- abschließbares Wertfach
- 2 Auszüge 400 mm breit inkl. 2 Kunststoff-Euroboxen
- 2 große Schubladen 620 mm breit
- Kleiderstange zum Aufhängen von Turnierkleidung

<b>Growi® Profi-Turnierschrank</b>	<b>Preis</b>	<b>Nr.</b>
790 mm B x 1600 mm L x 1830 mm H	<b>2.399,00</b>	<b>4989</b>



Michelle Buchholtz hat unseren  
 Profi-Turnierschrank getestet.  
 Hier der QR-Code  
 zu ihrem  
 YouTube-Video!



## Growi® SCHUTZHAUBE

Die Schutzhaube für den Profi-Turnierschrank ist aus stabilem, grauen Bisonyl-Planengewebe (630 g) gefertigt und hat 2 robuste Frontverschlüsse.

### Growi® Schutzhaube

Preis	Nr.
649,00	5446





# TURNIERSCHRANK



## TURNIERSCHRANK CLASSIC

Mit diesem fahrbaren Turnierschrank haben Sie all Ihre Reitsachen stets zur Hand. Der Turnierschrank beinhaltet 2 Sattelträger, 4 Trensenhalter in den Türen, 4 Halfter-Haken und 4 verstellbare Einlegeböden. Der Turnierschrank ist mit zwei Luft-Lenkrollen 260 x 85 mm und zwei Luft-Bockrollen 260 x 85 mm bereift.

### Growi® Turnierschrank Classic

600 T x 1200 B x 1900 H mm

Preis	Nr.
1.199,00	4996

VERSANDKOSTENPAUSCHALE 149,00 €



## FAHRBARER SATTELSCHRANK

Der Sattelschrank (Artikel Nr. 5002) ist fest auf einem fahrbaren Untersatz montiert. Der Schrank kann wie eine Sackkarre gefahren werden. Die PU-Räder des Untersatzes haben eine Abmessung von 230/65 mm. Durch die PU-Schäumung werden diese Räder nicht platt und können trotzdem wie ein Luft-Rad auch über nicht gut befestigte Flächen fahren.

### Fahrbarer Sattelschrank

1250 H x 600 B x 600 T mm

1250 H x 750 B x 750 T mm mit Westernsattelhalter

Preis	Nr.
419,00	5178
519,00	5179

VERSANDKOSTENPAUSCHALE 79,00 €

## ERSATZTEILE

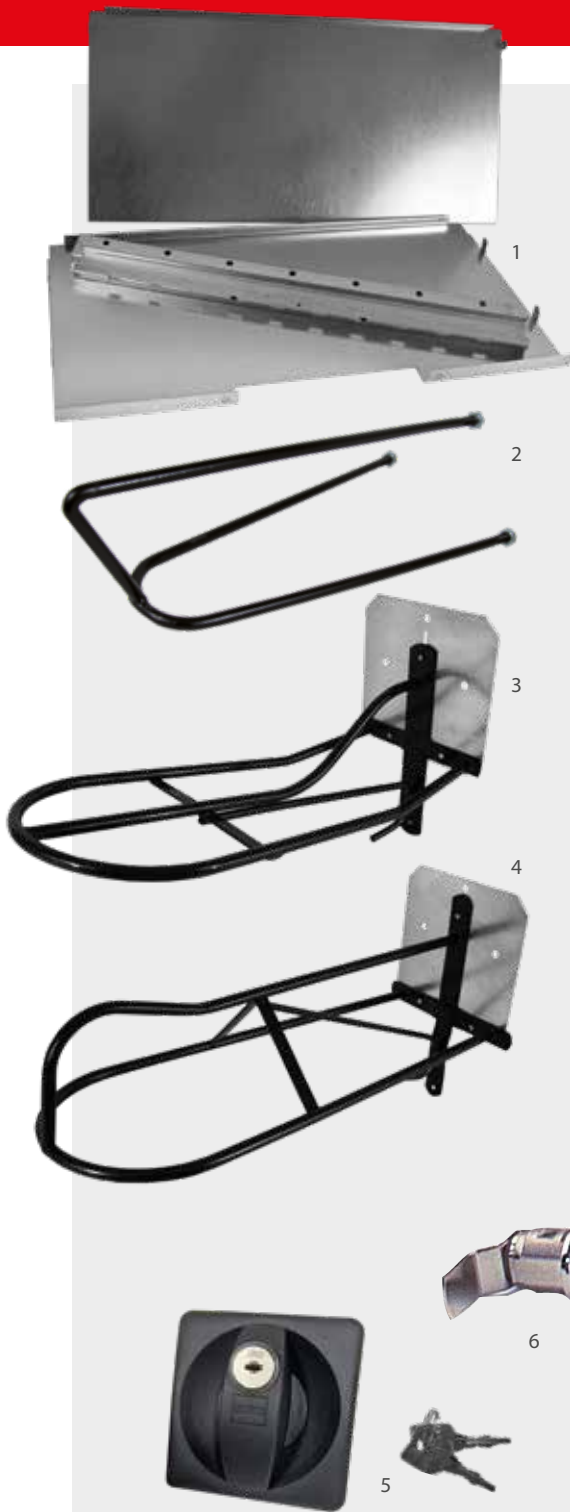

### Einlegeboden mit Schienen für Sattelschrank

600 x 600 mm  
750 x 750 mm  
750 x 900 mm

	Preis	Nr.
1	20,50	455
	28,10	460
	32,10	461

### Sattelhalter für Sattelschrank

Modell Standard, pulverbeschichtet  
Modell Englisch mit Platte  
Modell Western mit Platte

2	10,50	5073
3	14,70	5083
4	15,70	5084

### Profischloss für Sattelschrank

5	27,90	5082
---	-------	------

### Zylinderschloss für Sattelschrank m. 2 Schlüsseln

6	9,90	452
---	------	-----

### Handgriff für Sattelschrank

7	3,50	5098
---	------	------

### Knebelverschluss

8	9,90	453
---	------	-----

### Zahlenschloss für Sattelschrank

Die solide und schnelle Lösung zur Sicherung Ihres Schrankes.

9	18,20	2560
---	-------	------

## INNENEINRICHTUNG

### Bandagen-Box

zum Anschrauben an die Seitenwand zur Aufbewahrung von Bandagen, Handschuhen, Putzzeug, ....

Preis	Nr.
21,50	5422

### Gerten-Halter

zum Anschrauben

12,50	5423
-------	------





# DECKENHALTER



**Growi® Deckenhalter Ergonomic**

## Growi® DECKENHALTER ERGONOMIC

Unser Ergonomic-Deckenhalter wird Sie überzeugen, denn es ist einfacher als zuvor, Pferdedecken aufzuhängen. Die einzelnen Arme des Deckenhalters klappen Sie nach unten. Somit können Sie Decken ohne sich zu strecken und ohne Leiter aufhängen. Anschließend klappen Sie den Deckenarm wieder zurück. Auf den Querstreben der Deckenarme können Sie Schabracken, Satteldecken oder auch Sattelturte aufhängen. Der Ergonomic-Deckenhalter ist komplett feuerverzinkt. Insgesamt finden 10 Pferdedecken Ihren geordneten Platz.

### Growi® Deckenhalter Ergonomic, 10 Bügel

Breite ca. 2000 mm, Höhe ca. 2000 mm  
Tiefe ca. 950 mm, Tiefe bei abgeklapptem Deckenarm:  
ca. 2800 mm

**Preis**      **Nr.**  
**809,00**    **2508**

### Growi® Deckenhalter Ergonomic, 5 Bügel

Breite ca. 1000 mm, Höhe ca. 2000 mm  
Tiefe ca. 950 mm, Tiefe bei abgeklapptem Deckenarm:  
ca. 2800 mm

**579,00**    **2507**

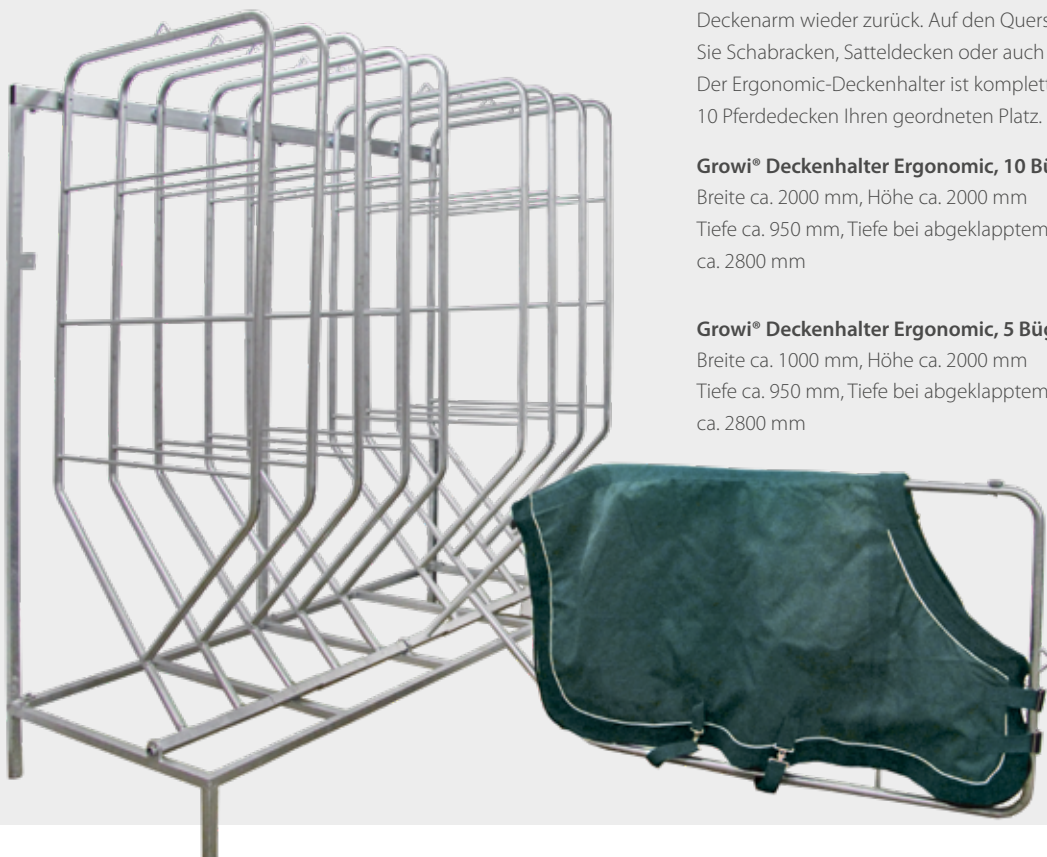



## Growi® DECKENHALTER TWIST

Growi® Deckenhalter Twist,  
**10 Bügel, schwarz pulverbeschichtet**  
 Höhe ca. 900 mm,  
 Länge der Bügel ca. 650 mm

Preis	Nr.
139,00	5077

QR-Code zum Produktfilm  
 auf unserem YouTube-Kanal



## Growi® PROFI-DECKENHALTER

Extra stabiler und solider Deckenhalter aus feuerverzinktem Stahlrohr. Auf diesem Halter können Sie 6 bzw. 10 Decken sauber und ordentlich aufbewahren und auslüften lassen. Jeder schwenkbare Bügel wird mit 2 waagerechten Streben zum Aufhängen von Satteldecken und Schabracken geliefert.

Gesamthöhe einschl. Untergestell: ca. 2100 mm; Gesamtbreite: ca. 800 mm bzw. 1400 mm; Bügel: ca. 950 mm hoch x 900 mm tief.

Growi® Profi-Deckenhalter	Preis	Nr.
Wandmontage, 800 mm breit, 6 Bügel	485,00	5917
Wandmontage, 1400 mm breit, 10 Bügel	625,00	5902
Untergestell, fahrbar	169,00	5903

VERSANDKOSTENPAUSCHALE 79,00 €



## Growi® PFERDE-DECKENHALTER

Der Growi® Pferde-Deckenhalter ist schwenkbar und wird als Halter für Decken, Schabracken usw. eingesetzt. Er ist ideal zum Trocknen und Lüften.

Growi® Pferde-Deckenhalter (schwenkbar)	Preis	Nr.
5-armig, Bügel ca. 930 H x 780 T mm	169,00	5952





# DECKENHALTER



## DECKENHALTER

### Growi® Deckenhalter

schwarz pulverbeschichtet aus Metall mit 2 Trensenhaken, 910 mm breit, zum Anschrauben an die Boxentür

1 18,00 5956

### Growi® Deckenhalter verzinkt

2 Trensenhaken, 910 mm breit, zum Anschrauben an die Boxentür

2 18,00 5950

### Deckenhalter Cornwall

Edler Retro-Look, die Stange ist aus gewachstem Hartholz mit schwarz pulverbeschichteten Haken. Eine klassische Kombination für Ihre Sattelkammer. 2 Trensenhaken, 1070 mm breit, zum Anschrauben an die Boxentür

3 69,00 5944



## DECKENKETTE

### Growi® Deckenkette

unkompliziertes Aufhängen von Decken und Textilien aller Art, 2 Ringketten und 2 Karabiner ermöglichen ein flexibles Anbringen und Abnehmen von der Pferdebox, im Transporter, in der Sattelkammer und im Stallzelt. Die Länge der Kette mit dem 700 mm langem Rohr ist individuell verstellbar.

Preis 29,95 Nr. 2580

Gesamtlänge Kette: ca. 1280 mm



## HALFTERHALTER

### Growi® Halfterhalter

Dieser speziell einfache Halter ist für die Sicherheit auf Stallgassen entwickelt worden. Er wird immer dort eingesetzt wo das Reithalfter schnell greifbar sein muss, jedoch aus Sicherheitsgründen ein massiver Halter nicht zum Einsatz kommen sollte. Er verringert enorm das Verletzungsrisiko und reicht zum Ablegen eines Halfters völlig aus. Das witterungsbeständige Material, die rutschhemmende Oberfläche sowie die spezielle Form sind optimal aufeinander abgestimmt. 120 B x 35 H x 35 T mm  
Farbe: basaltgrau.

Preis 8,40 Nr. 2503



## TRENSENHALTER

### Growi® Trensenhalter ERGO

Dieser Trensenhalter ist besonders groß und stabil aus Stahlguss gefertigt. Er bietet viel Platz für Trense, Zaumzeug und Reithalfter. Ob in der Sattelkammer, dem Sattelschrank oder in der Stallgasse angebracht, ist er sehr vielseitig einsetzbar. Mit der speziell farblich abgestimmten Pulverbeschichtung wird das harmonische Bild des Halters abgerundet. 180 B x 124 H x 82 T mm

Preis 34,90 Nr. 2504

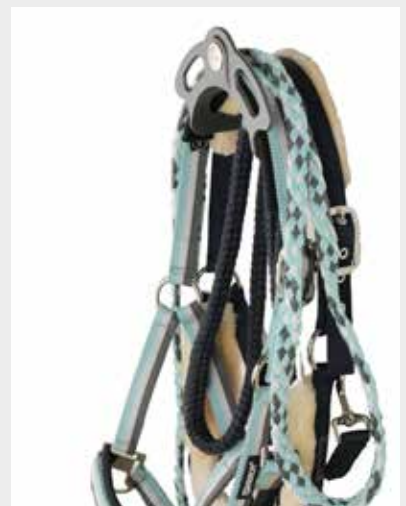



## EDELSTAHL-SATTELHALTER

### Growi® Edelstahl-Sattelhalter

Mit der einzigartigen Luftschicht bietet dieser Sattelhalter die beste Art und Weise zur Lagerung von Reitsätteln. Hier kann Sattel und Satteldecke ausgezeichnet abtrocknen, weil mit der räumlichen Trennung die Satteldecke nicht mehr unter dem Sattel verbleibt, sondern auf den unteren Bügeln liegt.

Das Besondere: hierzu muss nicht einmal die Decke vom Sattel gelöst werden. Die Handhabung ist denkbar einfach. Zum Ablegen wird die Decke einfach auf die unteren Bügel fallen gelassen und gleichzeitig der Sattel auf die obere Ablage geschoben. Die Funktionalität sowie die Edelstahlausführung in V2A unterstreichen die besondere Qualität des hochwertigen Sattelhalters.

170 H x 95 B x 500 T mm

Preis	Nr.
71,90	2505

## PROFI-SATTELHALTER, KLAPPBAR

### Growi® Profi-Sattelhalter, klappbar

Die sicherste und komfortabelste Möglichkeit, einen Reitsattel auf der Stallgasse abzulegen. Er besticht durch eine einfache Handhabung und steht mit seiner Komfortautomatik für Sicherheit, und das nicht nur in der Stallgasse.

Das stabile und sichere Produkt verfügt über eine ausgereifte Federtechnik, die für die selbstständige Rückstellung der Sattelablage sorgt. Zum Ablegen des Sattels wird die extra leicht zu bedienende Sattelablage nach unten geklappt und der Sattel wird abgelegt. Zum Abnehmen wird dieser einfach heruntergezogen und nun klappt die Sattelablage automatisch wieder in die Ausgangsposition zurück. In dieser aus Edelstahl V2A gefertigten Ausführung ist der klappbare Sattelhalter an vielen Stellen einer Reitanlage einsetzbar. 90 B x 370 T mm.

Preis	Nr.
59,00	2506



## HELMHALTER UND STRICKHALTER

Die aus Edelstahl gefertigten Halter können an eine Wand oder im Schrank befestigt werden und bieten eine sichere Ablage für Reiterhelme, Handschuhe und Stricke.

Helmhalter mit Handschuhhalter	Preis	Nr.
270 H x 150 B x 90 T mm	55,90	2502

Strickhalter	Preis	Nr.
150 H x 300 B x 80 T mm	49,90	2501

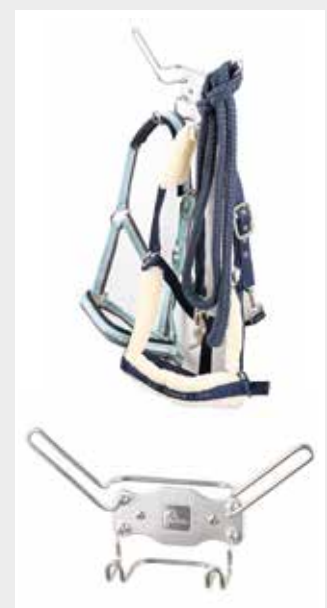



# SATTELHALTER

## SATTELHALTER

**Sattelhalter aus Metall, kunststoffbeschichtet**

**Typ Englisch**, Farben rot, schwarz,  
270 H x 250 B x 540 T mm

**Typ Western**, Farben schwarz, rot,  
270 H x 220 B x 570 T mm

**Sattelhalter**, klappbar, Farben rot, schwarz, 460 mm L

**Sattelhalter PRO**

Westernsattelhalter mit zusätzlicher Padstange

Farbe: schwarz, Abmessungen: 420 H x 240 B x 620 T mm

**Preis**

**Nr.**

1 7,50 5074

2 9,70 5062

3 19,90 5078

4 41,90 5911

## SATTELHALTERÜBERZUG

Dieser Überzug aus Kunststoff schützt Ihren wertvollen Sattel vor ungewollten Druckstellen. Die Streben der Sattelhalter können sich nicht mehr in das weiche Sattelpolster eindrücken. Das Gewicht des Sattels wird besser auf den kompletten Sattelhalter verteilt.

Abmessungen: ca. 150 H x 420 L x 250 B mm.

Farben: schwarz, rot, grün, pink oder orange

**Sattelhalterüberzug**

ca. 150 H x 420 L x 250 B mm

**Preis**

**Nr.**

5 23,60 5915

## ABSCHLIESSBARER SATTELHALTER

**Stubbs abschließbarer Sattelhalter**

oberer Bügel abklappbar, mit einem Vorhangschloss,

6 59,00 5070

abschließbar, 360 H x 370 B x 660 T mm



## SATTELHALTER EXCLUSIV

Besonders stabiler und dekorativer Sattelhalter für höchste Ansprüche. Der Sattelhalter ist aus massivem Eisen gefertigt und wird anschließend in der Farbe „tannengrün“ kunststoffbeschichtet. Die Auflage besteht aus einem Hartholzbelag.

**Growi® Sattelhalter Exklusiv**  
klappbar, 490 L x 380 H mm

**Preis** 75,00  
**Nr.** 5091



## SATTELHALTERLEISTE

Eine ideale Möglichkeit, mehrere Sättel auf kleinem Raum zu verstauen. Die Edelstahlleiste ist passend zur Wandmontage gelocht. Die Lieferung erfolgt komplett mit Schrauben und Dübel.

**Growi® Sattelhalterleiste**  
für 4 Sättel - 2000 mm Gesamthöhe  
Länge der Sattelauflagenstange 400 mm  
Abstandshöhe der Stangen: 390 mm

**Preis** 239,00  
**Nr.** 5181

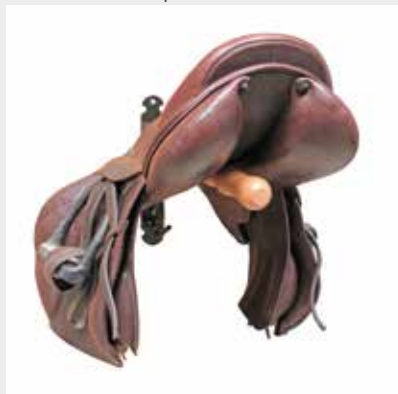

## SATTEL- UND TRENSENHALTER CORNWALL

Dieser hochwertige Sattelhalter besticht durch seinen Retro-Look, die Auflage ist aus gewachstem Hartholz mit schwarz pulverbeschichtetem Metallrahmen. Eine klassische Kombination für Ihre Sattelkammer.



**Sattelhalter Cornwall**  
315 mm H x 200 mm B x 460 mm T

**Preis** 35,90  
**Nr.** 5945

**Trensenhalter Cornwall**  
Eleganter Mix aus gewachstem Hartholz  
und pulverbeschichtetem Stahl.

**Preis** 19,90  
**Nr.** 5947





## ABLAGEBODEN & STIEFELHALTER

**Stiefelhalter (schwarz beschichtet)**  
für 3 Paar Stiefel, ca. 670 mm breit  
1 **Preis** **Nr.**  
32,50 6021  
670 B x 270 H x 290 T mm

**Ablageboden (schwarz beschichtet)**  
670 B x 270 H x 290 T mm  
2 **34,90** 6022

## TRENSENHALTER REGENT

Trensenhalter in Hufeisenoform, sehr stabil und sauber verarbeitet.  
Schwarz pulverbeschichtet  
Abmessungen: ca. 150 H x 110 B x 70 T mm.

**Trensenhalter Regent**  
ca. 150 H x 110 B x 70 T mm  
3 **25,90** 5916

## TRENSENHALTER

**Trensenhalter aus Kunststoff**  
Typ Englisch, schwarz  
4 **2,95** 5076  
130 H x 130 B x 50 T mm

## Geschirrhalter

1 Satz bestehend aus 4 einzelnen Haltern  
speziell für Geschirre  
5 **57,50** 5058

## TRENSEN- UND HALFTERHALTER

Trensen- und Halfterhalter zum Anschrauben.  
Abmessungen der Grundplatte ca. 160 x 160 mm  
Länge des Rohrs: 170 mm, Farben: schwarz oder rot

**Trensen- und Halfterhalter**  
zum Anschrauben  
6 **19,95** 5906

## HAKEN UND HALTER

**Zaumzeughalter, 5er Set**  
Haken für Trensen, Halfter, 100 H x 20 B x 60 T mm  
7 **8,90** 6033

**4 Haken mit Bügel zum Einhängen,**  
Farben schwarz, rot, 180 H x 360 B x 60 T mm  
8 **12,50** 5066

## BOXEN-BOX

Zur Montage z.B. an der Pferdebox, zum Ablegen Ihrer Bürsten, Mähnen,  
Hufsprays ..., extra stabiler Kunststoff mit abgerundeten Kanten  
Abmessungen: ca. 410 B x 160 H x 190 T mm, Farben: schwarz, grün, rot

**Boxen-Box**  
ca. 410 B x 160 H x 190 T mm  
9 **17,90** 5910



**BOXENSCHRANK SPINNI**

Putzbox zur Montage an der Boxenfront

Abmessungen: 700 B x 450 H x 202 T mm

In verzinkt oder pulverbeschichtet.

Beschichtung in tannengrün (RAL 6009) oder anthrazit (RAL 7016)

	Preis	Nr.
verzinkt	149,00	8582
pulverbeschichtet	179,00	8583

**SADDLE-PAC**

Unser Saddle-Pac ermöglicht Ihnen das leichte und sichere Ablegen und Tragen Ihres Sattels. In dem nur 2200 g schweren Saddle-Pac können Sie bequem kleine Utensilien verstauen. Der Clou ist das Tragen! Einfach durch den Saddle-Pac greifen, und schon haben Sie Sattel und das Zubehör bequem in der Hand. Der Saddle-Pac eignet sich auch ideal für den Transport Ihres Sattels im PKW. Farben rot, blau oder grün

Saddle-Pac	Preis	Nr.
390 L x 440 B x 440 H mm	44,90	5912







## FORKEN, RECHEN & SCHAUFELN, BOLLENGABELN, STREUGABELN UND BESEN

**Spezialforke feuerverzinkt**  
für Späne, mit Stiel, 290 L x 415 B mm  
für Späne, ohne Stiel

	Preis	Nr.
1	27,90	5061
	22,90	5063

**Leichtmetallschaufel ohne Stiel**  
aus Aluminium, 450 L x 385 B mm

2	18,50	7651
---	-------	------

**Schaufelstiel gebogen**

3	8,90	7645
---	------	------

**Kunststoffschaufel**  
mit Holzstiel, 600 L x 365 B mm

4	39,90	7617
---	-------	------

**Bollengabel, Metall ohne Stiel  
mit Federtülle, 20 Zinken,  
275 L x 380 B mm (Stiel s. Art. 7644)**

5	27,90	7607
---	-------	------

**Streugabeln**  
mit 3 Zinken und Stiel, 275 L x 200 B mm  
mit 4 Zinken und Stiel, 335 L x 225 B mm

	Preis	Nr.
6	43,90	7621
7	43,90	7623

mit 6 Zinken und Federtülle, mit Stiel  
380 L x 330 B mm

8	49,90	7632
---	-------	------

mit 6 Zinken und Federtülle, ohne Stiel

9	44,90	7631
---	-------	------

**Hofbesen (komplett)**  
mit Metallstiel 1500 mm lang, 400 mm breit,  
Kunststoffborsten

10	15,80	7604
----	-------	------

**Ersatzbesen grün 400 mm breit**

9,60	7603
------	------

**Reisstrohbesen (komplett) mit Stiel**

11	10,30	7633
----	-------	------

**Großraumbesen 800 mm breit**

mit geschraubtem Stielhalter,  
rote Elastonborsten

12	21,60	7601
----	-------	------

**Besenstiel 28/30 mm Ø x 1500 mm lang**

13	6,40	7644
----	------	------



**Growi® PROFI-SPÄNEGABEL**

Stall ausmisten – schnell und effektiv! Die extra leichte Gabel wird aus einem hochwertigen ABS-Polycarbonat gefertigt, ohne Zusatz von Recyclingmaterial. Der eloxierte Aluminiumstiel hat einen D-Griff zur ergonomischen Haltung und idealen Führung in der Hand. Die Gabeln haben eine Gesamtlänge von 1325 mm und sind in zwei Ausführungen, mit normalem und erhöhtem Seitenteil erhältlich. Breite der Gabeln ca. 400 mm.

	Preis	Nr.
Growi® Profi-Spänegabel, ohne Alustiel	1 11,90	7674
Growi® Profi-Spänegabel, inkl. Alustiel	1 20,60	7676
Growi® Profi-Spänegabel, seitliche Erhöhung 290 mm hoch, ohne Alustiel	2 19,90	7675
Growi® Profi-Spänegabel, seitliche Erhöhung 290 mm hoch, inkl. Alustiel	2 28,80	7677
Growi® Profi-Spänegabel, Alustiel einzeln	12,50	7678

**Growi® SCHWEDENGABEL**

Schwedengabel aus extrem stabilem Kunststoff mit extra gewinkelten Zinken für die leichte Aufnahme von Spänen und Dung. Breite der Gabeln ca. 400 mm, mit 18 Zinken. Farben: grau, grün, blau und lila. Der Aluminiumstiel mit Kunststoffgriff ist ca. 1150 mm lang, ca. 26 mm Ø, und inkl. Schrauben

Growi® Schwedengabel, ohne Stiel	3 10,70	7655
Stiel für Growi® Schwedengabel	4 8,50	7656

**GERÄTEHALTER**

Growi® Profi-Gerätehalter, feuerverzinkt, passend für ca. 5 Geräte, durch den seitlichen Auslass können Geräte bequem entnommen werden!

Gerätehalter - feuerverzinkt	5 19,90	7620
------------------------------	---------	------





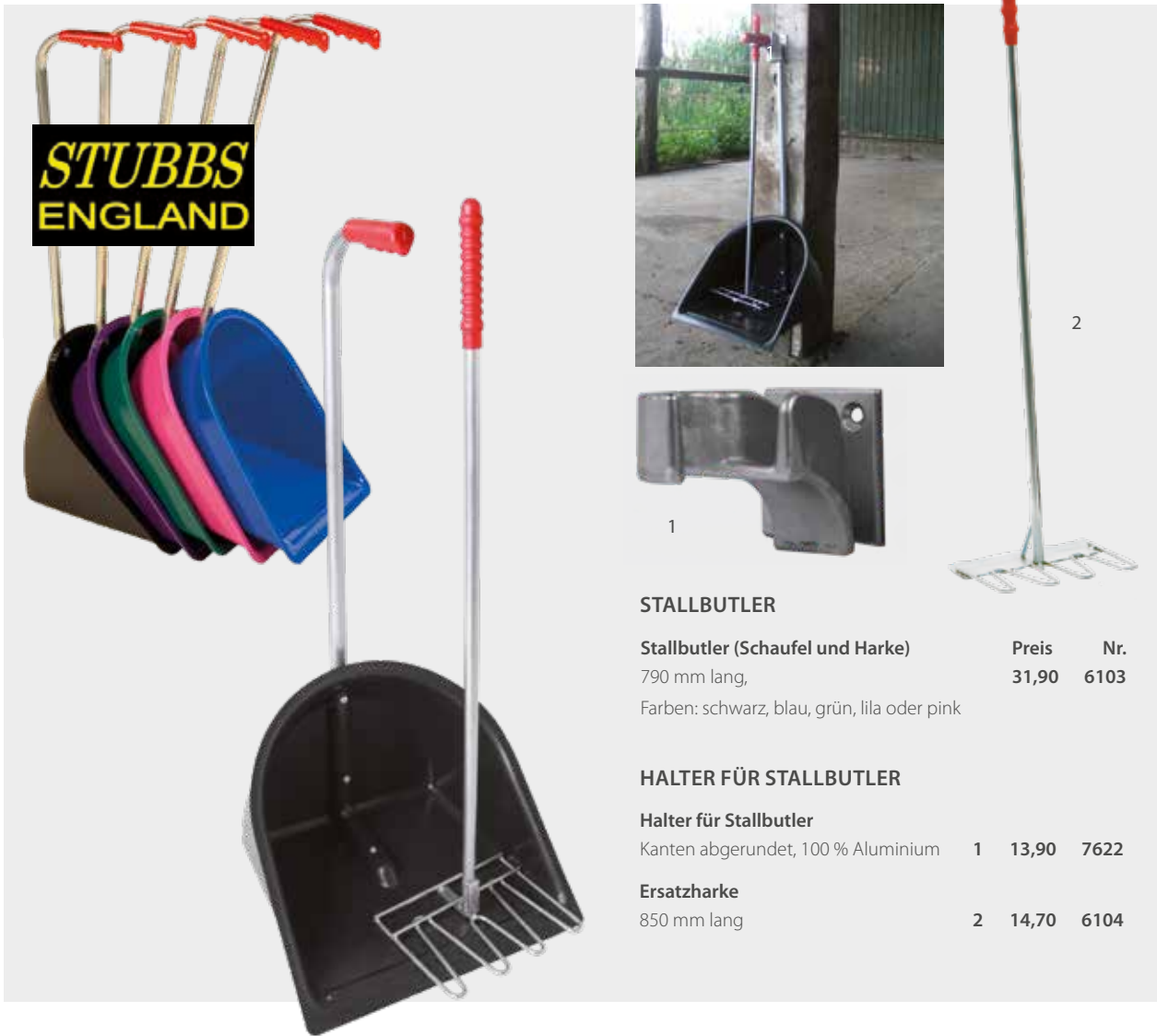

**STUBBS  
ENGLAND**

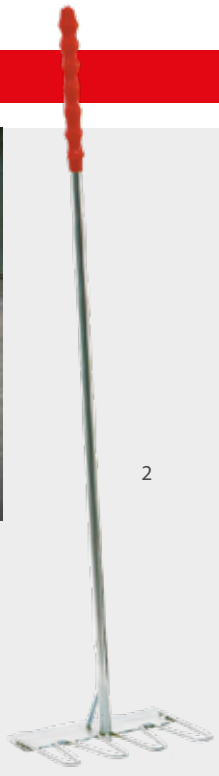

**STALLBUTLER**

**Stallbutler (Schaufel und Harke)**  
790 mm lang,  
Farben: schwarz, blau, grün, lila oder pink

Preis	Nr.
31,90	6103

**HALTER FÜR STALLBUTLER**

**Halter für Stallbutler**  
Kanten abgerundet, 100 % Aluminium

1	13,90	7622
---	-------	------

**Ersatzharke**

850 mm lang

2	14,70	6104
---	-------	------

**BIG STALLBUTLER**

Bei diesem Stallbutler ist der Name Programm. Der besonders große Stallbutler ist für das einfache Entmisten vom Reitboden und Einstreu gemacht! Mit diesem extra großen Stallbutler sparen Sie kostspieliges Einstreu - und Reitbodenmaterial ein, das bisher auf dem Misthaufen gelandet ist. Ideal auch für das Reinigen der Paddocks. Durch die neuartige Konzeption der Schaufel und der dazugehörigen Harke ist das Arbeiten deutlich einfacher und schneller als mit herkömmlichen Mistboys. Bei der Entwicklung der Harke ist besonderer Wert daraufgelegt worden, dass diese nur den Mist entfernt und das Einstreumaterial und den Reithallenboden schont! Testen Sie den Growi® BIG-Stallbutler, Sie werden begeistert sein. Der BIG-Stallbutler lässt sich einfach durch 4 Schrauben montieren.

**Growi® BIG-Stallbutler**  
Farbe: schwarz oder hellgrün

Preis	Nr.
40,90	6049





**RIESEN  
AUSWAHL!  
ab 239,- €**

**UNSERE RIESEN  
AUSWAHL AN  
SCHERMASCHINEN  
ONLINE KAUFEN:**  
Unter [www.stallhandel.de](http://www.stallhandel.de)  
finden Sie unser komplettes  
Sortiment an Schermaschinen,  
Schermessern und Zubehör.

## AUF ALLE FELLE DIE BESTE QUALITÄT!

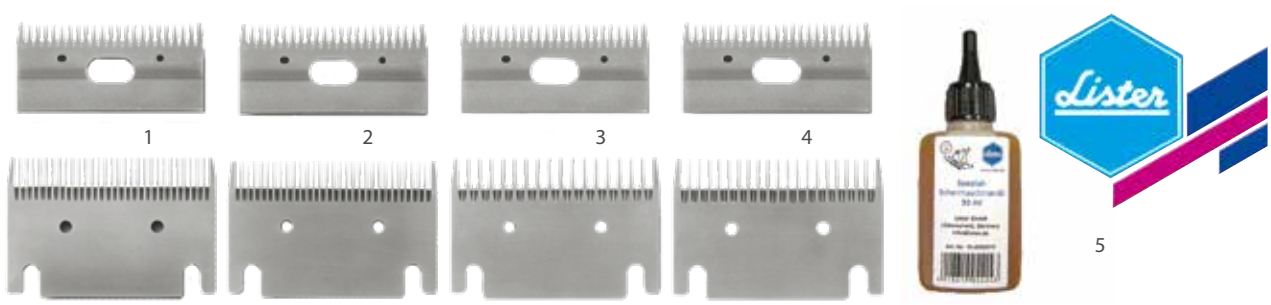

### SCHERMESSER

**Messersatz Schermesser 102**

für die Pferdeschur, Obermesser: 23 Zähne Untermesser: 31 Zähne Schnitthöhe: ca. 3 mm

	Preis	Nr.
1	62,70	6727

**Messersatz Schermesser 122**

für die „hautnahe“ Pferdeschur/Euterschur, Obermesser: 23 Zähne, Untermesser: 31 Zähne, Schnitthöhe: ca. 1 mm

2	78,70	6729
---	-------	------

**Messersatz Schermesser 106**

für die Pferdeschur, Obermesser: 23 Zähne, Untermesser: 21 Zähne, Schnitthöhe: ca. 3 mm

3	62,70	6757
---	-------	------

**Messersatz Schermesser 107**

f. Rinder in Laufstallhaltung/Pferde in Robusttierhaltung, Oberm.: 23 Zähne, Unterm.: 18 Zähne, Schnitth.: ca. 3 mm

4	62,70	6753
---	-------	------

**Schermaschinenöl, 50 ml**

5	4,50	6758
---	------	------

**Schermaschinenöl, 500 ml**

6	14,90	6759
---	-------	------





## RUBBER-ROPE, ANBINDEGURT & ANBINDEKETTEN



### Rubber-Rope

Diese Anbindeer werden aus hochwertigem Gummi in Westeuropa produziert. Ideal zum Anbinden der Pferde im Anhänger und beim Satteln und Waschen der Pferde. Mit zwei Metallringen zur Befestigung von z.B. Karabinerhaken.

	Preis	Nr.
350 mm lang	1 44,50	6096
530 mm lang	48,50	6097
800 mm lang	51,90	6098

### Anbindegurt (Länge einstellbar)

Gurt aus Nylon mit Karabiner- und Panikhaken, 700 mm lang, grün, blau oder schwarz

2 11,95 6081

### Anbindeketten

Anbindeketten aus deutscher Konfektionierung, in besonders stabiler Qualität. Mit Plastiküberzug, Karabinerhaken und Panikhaken.

500 mm lang	11,60	6084
700 mm lang	12,60	6082
900 mm lang	13,90	6064
1400 mm lang	15,60	6080





### Karabinerhaken

mit Schraube, 60 x 6 mm  
mit Schraube, 80 x 8 mm  
mit Schraube, 100 x 10 mm  
verzinkt, 60 x 6 mm  
verzinkt, 80 x 8 mm  
verzinkt, 100 x 10 mm  
verzinkt, 120 x 10 mm  
mit Platte, 50 x 50 mm

1	1,90	7001
2	2,40	7002
3	2,90	7003
4	1,30	7005
5	1,60	7006
6	1,90	7007
7	2,50	7008
8	6,40	6906

			<b>Notglied</b>		<b>Preis</b>	<b>Nr.</b>
1	2	3	6 mm	1	0,40	6950
			7 mm	2	0,50	6951
			8 mm	3	0,60	6952
			mit Schraube, 6 mm	4	1,20	6953
4	5	6	mit Schraube, 8 mm	5	1,50	6954
			mit Schraube, 10 mm	6	2,30	6955

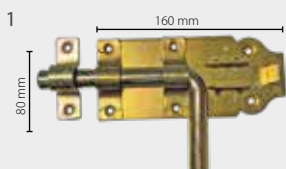
	<b>BARRENRINGE &amp; PANIKHAKEN</b>			<b>Preis</b>	<b>Nr.</b>
1			<b>Barrenring</b>	1	6,60
	2	3	mit eckiger Scheibe, Gewinde M10, ca. 250 mm lang	2	9,90
			extra großer Platte verzinkt, Befestigung an der Wand	3	3,60
			großer Ring, verzinkt, mit Holzgewinde	4	3,60
			großer Ring, verzinkt, Metallgewinde 90 mm L u. Mutter	5	4,40
			Anbindehaken mit Platte	6	8,70
			<b>Panikhaken</b>	7	4,00
			95 mm	8	4,40
			120 mm, mit drehbarem Flansch		

		<b>RIEGEL</b>		<b>Preis</b>	<b>Nr.</b>
1	2	<b>Grendelriegel</b>	1	8,10	8526
		<b>Sicherheitsriegel</b>	2	6,60	7320
		verzinkt, mit Überwurfsicherung			

	<b>Fenster- und Türmagnet</b>	<b>Preis</b>	<b>Nr.</b>
	Durch den gummiüberzogenen Magneten ist eine verschleißfreie Lebensdauer gewährleistet. Einfach anschrauben und fertig.	45,90	1236
	65 mm Ø, Höhe 70 mm		



	<b>BOXEN- &amp; STALLTAFELN</b>		<b>Preis</b>	<b>Nr.</b>
1	<b>Boxenschilder „Neutral“</b>	aus hochwertigem Kunststoff gefertigt, einfache Montage, lieferbar in schwarz, weiß oder grün	1	7,00
		300 B x 200 L mm		5099
	<b>Wechselrahmen für Boxenschilder</b>	Lieferung ohne Stalltafel, 310 B x 210 L mm	2	12,20
		Boxenschild „Name“ weiß	3	7,00
	<b>Stalltafel aus Kunststoff</b>	Futterplan, 250 B x 200 L mm	4	5,00
				5969
	<b>Boxenschild</b>	Wechselrahmen, verzinkt	5	3,60
		Growi® Boxenschild, weiß, 160 H x 210 B x 2 T mm	6	7,00
				5088
				5087



## U-BÜGEL

Rundrohrkonstruktion mit Bodenplatten zum Aufdübeln, z.B. als Anbindebügel auf Waschplätzen oder in der Solarium-Box, feuerverzinkt, pro Stück, Bodenplatte ca. 120 x 120 mm. Abmessung ca. 1500 L x 1100 H mm

### Growi®-U-Bügel

ca. 1500 L x 1100 H mm, pro Stück

### Growi®-U-Bügel

Extra stabile Konstruktion aus Rundrohr Ø102 mm. Bodenplatten zum Aufdübeln ca. 200 x 200 mm. Abmessung ca. 1300 mm H x 2000 mm L, pro Stück

	Preis	Nr.
1	135,00	5997

2	219,00	5948
---	--------	------

### Growi®-Anbindepfosten inkl. Bügel

stabile Stahlkonstruktion aus Rundrohr 102 mm, feuerverzinkt. Höhe Pfosten 1700 mm. Höhe des Bügels: 1100 mm, Breite 1500 mm, Bodenplatten zum Aufdübeln, pro Stück

	Preis	Nr.
3	279,00	5983

### Growi®-Anbindepfosten

#### mit Holzfüllung, inkl. Bügel

stabile Stahlkonstruktion aus Rundrohr 102 mm, feuerverzinkt. Höhe Pfosten 1700 mm. Höhe des Bügels: 1100 mm, Breite 1500 mm, Bodenplatten zum Aufdübeln, pro Stück

	Preis	Nr.
4	399,00	5984

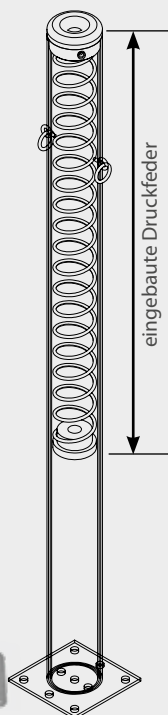

## ANBINDEPFOSTEN

### Growi®-Anbindepfosten aus Rundrohr

102 mm mit Bodenplatte, 1300 mm lang  
102 mm mit Bodenplatte, 1700 mm lang

	Preis	Nr.
5	99,00	5981
6	115,00	5982

### Sicherheitsanbindepfosten, 1500 mm lang

Der Pfosten hat eine eingebaute Druckfeder, die den Anbindestrick entsprechend verlängert oder verkürzt, wodurch sich Panikreaktionen bei angebundenen Pferden verringern, da diese nicht „starr“ angebunden sind. Feuerverzinkte Ausführung, Größe Bodenplatte zum Dübeln: 172 x 172 mm

7	309,00	5923
---	--------	------



**PFERDEABSPRITZDUSCHE VARIABLEL**

Schwenkbar, 1200 – 2300 mm in der Länge ausziehbar, komplett mit 1/2"-Anschlüssen und spezieller Duschbrause für Pferde. Die Duschbrause können Sie von Sprühen bis Punktstrahl im Einhandbetrieb verstellen. Der mitgelieferte 7 m lange Wasserschlauch hat eine sehr gute Gummi-Qualität und ist dadurch extrem robust und langlebig. Alle Metallteile sind komplett feuerverzinkt und somit optimal gegen Korrosion geschützt. Die Lieferung erfolgt mit Handbrause, Schrauben und Dübeln zur Wandbefestigung.

Pferdeabspritzdusche Variabel	Preis	Nr.
schwenkbar, 1200 – 2300 mm	139,00	5958

### Quadratrohrpfosten

zum Einbetonieren, zum Einhängen der Pferdedusche. Abmessung: 80 x 80 x 3500 mm

Preis	Nr.
169,00	5949



### HANDBRAUSE GILMOUR

Diese Brause bedienen Sie mit einer Hand! Durch festes oder nur leichtes Drücken des Handhebels regulieren Sie die Brause von leichtem bis starkem Wasserstrahl. Dieses ist besonders wichtig und angenehm, wenn Sie gleichzeitig putzen oder aber das Pferd festhalten möchten.

Handbrause	Preis	Nr.
	16,50	6772





QR-Code zum  
Informations-Video  
auf YouTube



## SOLARIUM Q-LINE MERCURR

Ein Pferdesolarium ist ein wichtiger Faktor zur Gesunderhaltung und Erhöhung der Leistungskraft ihres Pferdes. Bei regelmäßiger Anwendung zeigen sich Steigerungen der Leistung und der Fruchtbarkeit. So wie der regelmäßige Schlaf zur Regeneration der Kräfte nötig ist, muss auch zur Anregung des Kreislaufes, zur Verbesserung des Blutbildes und zur Aktivierung der Stoffwechselfvorgänge regelmäßig besonnt werden. Damit bleibt das Tier gesund, vital und widerstandsfähig. Besonders hilfreich sind Pferdesolarien jedoch in der nassen und kalten Jahreszeit, um die Muskulatur zu lockern und verschwitzte Pferde vor Krankheiten zu schützen. Das MeRCuRR Solarium wird aus schlagfestem, hitzebeständigem Kunststoff hergestellt und ist im vorderen Bereich an die Form des Pferdehalses angepasst.

Durch die kompakte Bauweise ist das Solarium ideal für den Putz- oder Waschplatz sowie für Bereiche, in welchen wenig Raum zur Verfügung steht. Die Kombination von IR-Lampen und Ventilatoren sorgt für eine angenehme Wärmedecke über Ihrem Pferd.

Technische Daten:

Leistung: 3300 Watt; Anschluss: 230 Volt; Lampen: 22 x 150 W, Lampenfassung: Aluminium, Porzellan;

Ventilatoren/Föhn: 4 x 90 m<sup>3</sup>; Material: hitzebeständiger Kunststoff; Gewicht: ca. 30 kg;

Lieferumfang: Anschlusskabel mit eingebautem Schalter im Stecker, Ösen am Solarium, Kette mit Haken.

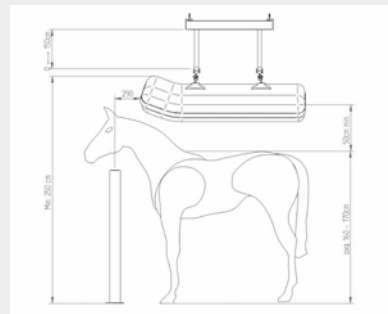

### Solarium Q-Line MeRCuRR

1880 L x 1190 B x 520 H mm

**Preis**  
**3.499,00**

**Nr.**  
**3781**

### ZUBEHÖR FÜR Q-LINE SOLARIEN

#### Steuerung mit Drehtimer

IR-Lampen 0-99 Minuten, Ein-/Ausschalter für Föhn,  
10 m Kabel, 3 m Netzstecker

**1.100,00**

**3787**

#### Handlift, mit Kurbel,

inkl. Befestigungsmaterial, bis 50 kg

**359,00**

**3788**

#### Hebeeinheit elektr. rauf/runter

Hebehöhe, 1,5 m, bis 50 kg belastbar

**1.595,00**

**3784**

#### Münzgerät (Profilmünzen extra bestellen)

für 1 x 0,50 € oder 1 x 1,00 € oder 1 x Profilmünze

**899,00**

**3789**

#### Ersatz-Infrarotbirne

150 Watt

**10,90**

**5357**

250 Watt

**12,90**

**5358**



## UNTERSUCHUNGSSTAND FÜR PFERDE

Zum Untersuchen und Wiegen von Pferden. Die Türen lassen sich vorne und hinten öffnen. Massive Stahlbauweise aus feuerverzinktem Rohr mit Platten zum Aufdübeln. Gesamtmaßung ca. 1050 B x 2090 L x 1300 H mm. Douglasienholz 38 mm.

Untersuchungsstand ca. 1050 B x 2090 L x 1300 H mm

Preis 2.199,00  
Nr. 8710

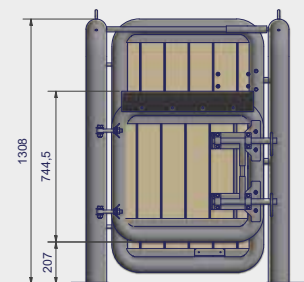
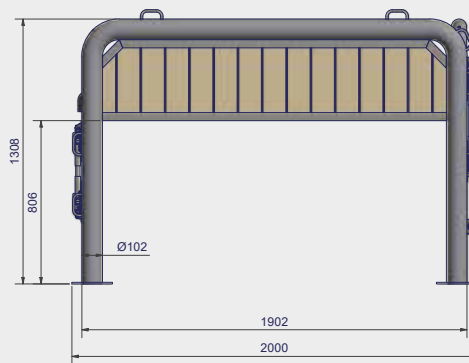
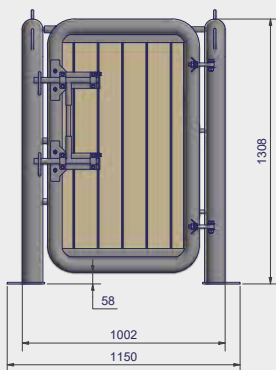

Abbildungen: Untersuchungsstand in Doppel-Bauweise





## PERFEKTE LAMELLEN!

Raus oder rein? Mit unserer Pendeltürfolie kann jeder einfach in den Stall, ohne schwere Türen zu öffnen. Der Wind bleibt draußen, die Wärme drinnen.



QR-Code zum Montage-Video auf unserem YouTube-Kanal



### SEITENVERSCHIEBBARES SYSTEM

Dieser seitenschiebbare Pendelstriefenvorhang wird in einer Alu-C-Schiene 30 x 30 mm mittels Laufwagen verschoben. Die Laufwagen haben kugelgelagerte Laufrollen aus Polyamid, sodass diese sehr leicht und ruhig laufen. Lieferung einschl. Schienenhalter und Endstopper. Preis einschl. Befestigungssystem, aber ohne Pendeltürfolie. Die Lieferung erfolgt als Bausatz zur einfachen Selbstmontage. An die Laufwagen wird unser Befestigungssystem angeschraubt. Einzelne Türstreifen können ausgehängen werden.

Seitenverschiebbares System in 3 Standardgrößen	Preis	Nr.
<b>1500 mm Türbreite, für 7 Pendeltürstreifen</b> Länge der C-Schiene 3000 mm, einschl. Verbinder, einschl. 3 Laufwagen, 2 Endstopper und 4 Schienenhalter	<b>169,00</b>	<b>9294</b>
<b>2000 mm Türbreite für 10 Pendeltürstreifen</b> Länge der C-Schiene 4000 mm, mittig geteilt einschl. Verbinder einschl. 3 Laufwagen, 2 Endstopper und 5 Schienenhalter	<b>219,00</b>	<b>9293</b>
<b>3000 mm Türbreite für 14 Pendeltürstreifen</b> Länge der C-Schiene 6000 mm, mittig geteilt einschl. Verbinder einschl. 5 Laufwagen, 2 Endstopper und 6 Schienenhalter	<b>269,00</b>	<b>9292</b>



## PENDELTÜRFOLIE

### Growi® Pendeltürfolie

300 mm x 3 mm, 25 m Rolle  
300 mm x 3 mm, pro lfdm.

Preis	Nr.
159,00	9348
6,70	9300

### Aufpreis

Zuschnitt der Pendeltürstreifen, pro Streifen	2,00	9357
Montieren der Befestigungsstreifen, pro Streifen	3,50	9392



## PENDELTÜRFOLIEN-SET

### Growi® Pendeltürfolien-Set

#### 1250 mm B bestehend aus:

1 x Befestigungssystem 1250 mm, Edelstahl  
6 x Lamellen Pendeltürfolie 2250 mm lang (300 breit x 3 mm)  
fix und fertig zugeschnitten und montiert, passend für  
Paddock- und Boxentüren

Preis	Nr.
125,90	9319

## BEFESTIGUNGSSYSTEM

Die Trägerschiene, in drei verschiedenen Breiten lieferbar, können Sie über der Tür oder im Durchgang „unter Sturz“ befestigen. Jeder Pendeltürstreifen wird mittels Schrauben zwischen zwei Metallblechen befestigt. Dieser Streifen lässt sich dann nach Belieben auf der Trägerschiene einhängen. Dabei können Sie selbst entscheiden, wie stark Sie die einzelnen Streifen überlappen lassen. Zum Reinigen können Sie die Streifen ohne Montageaufwand herausnehmen. Preis inkl. Befestigungsbleche!

### Befestigungssystem verzinkt

1000 mm lang - inkl. 5 Paar Bleche  
1250 mm lang - inkl. 6 Paar Bleche  
1500 mm lang - inkl. 7 Paar Bleche

Preis	Nr.
30,60	9353
35,80	9351
41,10	9350

### Befestigungssystem Edelstahl

1000 mm lang - inkl. 5 Paar Bleche  
1250 mm lang - inkl. 6 Paar Bleche  
1500 mm lang - inkl. 7 Paar Bleche

39,90	9295
47,80	9296
53,40	9297

### Befestigungsbleche, zum Nachrüsten, pro Paar

verzinkt	3,30	9353-7
Edelstahl	4,30	9295-7

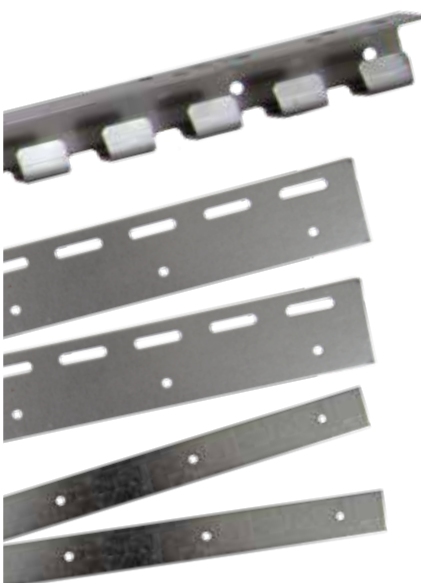







## TRANSPORTGERÄTE

Transportkarren	200
Kinderkarren	206
Kunststoff-Compactkarren	206
Futterwagen	207
Ballenwagen	214
Großraumkulis	216
Räder und Rollen	224

Schon gewusst?

Alle Artikel erhalten Sie einfach per Mausclick  
in unserem Online-Shop.

Besuchen Sie uns auf [www.growi.de](http://www.growi.de)



„Das Equipment von Growi ist für  
uns im Alltag unverzichtbar!“

*Markus Scharmann*

Markus Scharmann ist Leiter des  
Bundesstützpunkts und Pferdewirt-  
schaftsmeister.





## OPTIMALE HILFE FÜR SIE!

Unsere ergonomisch gestalteten Karren machen Ihnen die Arbeit leichter. Bringen Sie schwere Lasten ganz einfach da hin, wo Sie sie brauchen.

QR-Code zum  
Produktfilm  
auf unserem  
YouTube-Kanal



### UNIVERSALKULI II

Inhalt: ca. 300 l, Tragkraft: 500 kg, Gesamtlänge: ca. 1800 mm, Muldenlänge: ca. 1300 mm, Gesamtbreite: ca. 700 mm, Gesamthöhe: ca. 800 mm, Eigengewicht: ca. 38 kg, Räder 400/100 luftbereift

Growi® Universalkuli II	Preis	Nr.
pulverbeschichtet	409,00	10200
Aufpreis für pannensichere PU-Bereifung (Details S. 223)	39,90	31480

#### Ersatzteile

Mulde pulverbeschichtet, ungebohrt	199,00	10220
Rad 400/100 mm luftbereift	32,40	31050



### UNIVERSALKULI III

Inhalt: ca. 450 l, Tragkraft: 500 kg, Gesamtlänge: ca. 2000 mm, Muldenlänge: ca. 1600 mm, Gesamtbreite: ca. 800 mm, Gesamthöhe: ca. 800 mm, Eigengewicht: ca. 46 kg, Räder 400/100 luftbereift

Growi® Universalkuli III	Preis	Nr.
pulverbeschichtet	459,00	10300
feuerverzinkt	585,00	10310
Aufpreis für pannensichere PU-Bereifung (Details S. 223)	39,90	31480

#### Ersatzteile

Mulde pulverbeschichtet, ungebohrt	245,00	10320
Mulde feuerverzinkt, ungebohrt	319,00	10330
Rad 400/100 mm luftbereift	32,40	31050



### UNIVERSALKULI IV

Räder 400/100 luftbereift, Inhalt: ca. 470 l, Tragkraft: 500 kg, Gesamtlänge: ca. 2000 mm, Muldenlänge: ca. 1600 mm, Gesamtbreite: ca. 850 mm, Gesamthöhe: ca. 800 mm, Eigengewicht: ca. 46 kg

Growi® Universalkuli IV	Preis	Nr.
pulverbeschichtet	495,00	10400
Aufpreis für pannensichere PU-Bereifung (Details S. 223)	39,90	31480

#### Ersatzteile

Mulde pulverbeschichtet, ungebohrt	249,00	10420
Rad 400/100 mm luftbereift	32,40	31050

PU-REIFEN SIND DIE ALTERNATIVE ZUR LUFTBEREIFUNG – NIE MEHR PUMPEN!  
Siehe Seite 223

## TRANSPORTKARREN



### KIPPKULI

Mit Teleskop-Stoßdämpfer für einen ruhigen und mühelosen Kippvorgang. Räder 400/100 luftbereift, Inhalt: ca. 450 l, Tragkraft: 500 kg, Gesamtlänge: ca. 2000 mm, Muldenlänge: ca. 1600 mm, Gesamtbreite: ca. 800 mm, Gesamthöhe: ca. 800 mm, Eigengewicht: ca. 50 kg.

Growi® Kippkuli	Preis	Nr.
pulverbeschichtet	569,00	10600
feuerverzinkt	689,00	10610
Aufpreis für pannensichere PU-Bereifung (Details S. 223)	39,90	31480
Ersatzteile		
Mulde pulverbeschichtet, ungebohrt	285,00	10620
Mulde feuerverzinkt, ungebohrt	349,00	10630
Gasdruckstoßdämpfer	24,60	902
Rad 400/100 mm luftbereift	32,40	31050



### ALUSTAR

Superleichte Karre mit Aluminium-Mulde und feuerverzinktem Fahrgestell. Räder 400/100 luftbereift, Inhalt: ca. 450 l, Tragkraft: 500 kg, Gesamtlänge: ca. 2000 mm, Muldenlänge: ca. 1600 mm, Gesamtbreite: ca. 800 mm, Gesamthöhe: ca. 800 mm, Eigengewicht: ca. 26 kg.

Growi® Alustar	Preis	Nr.
Aluminium-Mulde, ungebohrt	659,00	10910
Aufpreis für pannensichere PU-Bereifung (Details S. 223)	39,90	31480
Ersatzteile		
Aluminium-Mulde, ungebohrt	389,00	10911
Rad 400/100 mm luftbereift	32,40	31050



### ALUSTAR KIPPKULI

Superleichte Karre mit Aluminium-Mulde und feuerverzinktem Fahrgestell zum Kippen. Räder 400/100 luftbereift, mit Teleskop-Stoßdämpfer. Inhalt: ca. 450 l, Tragkraft: 500 kg, Gesamtlänge: ca. 2000 mm, Muldenlänge: ca. 1600 mm, Gesamtbreite: ca. 800 mm, Gesamthöhe: ca. 800 mm, Eigengewicht: ca. 30 kg.

Growi® Alustar Kippkuli	Preis	Nr.
Aluminium-Mulde, ungebohrt	715,00	10920
Aufpreis für pannensichere PU-Bereifung (Details S. 223)	39,90	31480
Ersatzteile		
Aluminium-Mulde, ungebohrt	409,00	10930
Gasdruckstoßdämpfer für Alu-Kippkuli	24,60	903
Rad 400/100 mm luftbereift	32,40	31050



### KARRENAUFSATZ

Zum nachträglichen Aufrüsten Ihrer Mistkarre. Durch die erhöhten Seitenteile können größere Mengen befördert werden. Das spart Wege, Zeit und Geld! Die zwei Aluminium-Aufsatzelemente sind ca. 300 mm hoch. Sie werden mittels Schrauben an der Außenwand der Karren befestigt. Die Lieferung erfolgt komplett mit Schrauben.

**Die Karre muss vom Kunden vor Ort gebohrt werden, um den Aufsatz zu montieren.**

Growi® Karrenaufsatz	Preis	Nr.
Aluminium, 300 mm hoch	159,00	10800





## SCHUBKARRE 140 L.

Luftbereift 400/100 mm. Extra starkwandige, verzinkte Blechmulde mit doppeltem Bodenblech für lange Haltbarkeit und Stabilität. Über den Kippbügel lässt sich diese Karre sehr gut entleeren. Gesamtlänge: ca. 1400 mm, Muldenlänge: ca. 1000 mm, Gesamtbreite: ca. 750 mm, Muldentiefe: ca. 350 mm, Eigengewicht: ca. 20 kg, Tragkraft: 250 kg, verzinktes Fahrgestell.

<b>Growi® Schubkarre</b>	<b>Preis</b>	<b>Nr.</b>
Inhalt ca. 140 l.	<b>269,00</b>	<b>1570</b>
Aufpreis für pannensichere PU-Bereifung (Details S. 223)	<b>33,90</b>	<b>31490</b>

### Ersatzteile

Mulde verzinkt - 140 l, ungebohrt	<b>115,00</b>	<b>1571</b>
Rad 400/100 mm mit Achse 17 x 150 mm, M12	<b>33,10</b>	<b>31071</b>



## GROSSMULDENKARRE 200 L.

Unsere Großmuldenkarren sind luftbereift 400/100 mm. Diese überaus strapazierfähigen Karren sind komplett im Vollbad feuerverzinkt. Dadurch wird eine Rostbildung vermieden.

Die Mulde und das Untergestell sind zusammengeschweißt, sodass die Mulde nicht ausreißen kann.

Gesamtlänge: ca. 1620 mm, Muldenlänge: ca. 1100 mm, Gesamtbreite: ca. 860 mm, Muldentiefe: ca. 350 mm

<b>Growi® Großmuldenkarre 200 l.</b>	<b>Preis</b>	<b>Nr.</b>
1-Rad-Achse komplett feuerverzinkt	<b>439,00</b>	<b>1592</b>
Eigengewicht: ca. 24 kg, Tragkraft: 250 kg.		
Aufpreis für pannensichere PU-Bereifung (Details S. 223)	<b>33,90</b>	<b>31490</b>

### Ersatzteile

Mulde feuerverzinkt, 200 l, ungebohrt	<b>219,00</b>	<b>1576</b>
Rad 400/100 mm mit Achse 17 x 150 mm, M12	<b>33,10</b>	<b>31071</b>



<b>Growi® Großmuldenkarre 200 l.</b>	<b>Preis</b>	<b>Nr.</b>
2-Rad-Achse komplett feuerverzinkt	<b>469,00</b>	<b>1591</b>
Eigengewicht: ca. 26 kg, Tragkraft: 500 kg		
Aufpreis für pannensichere PU-Bereifung (Details S. 223)	<b>39,90</b>	<b>31480</b>

Höhe nur 600 mm, dadurch rücken-schonend zu beladen



## GROSSMULDENKARRE 2-RÄDRIG, FLACHE BAUFORM

Die komplett feuerverzinkte Karre hat eine extra flache Bauform, dadurch ist sie sehr leicht und rücken-schonend zu beladen, optimal zum Abäppeln von Weide und Paddock, Gesamtlänge ca. 1620 mm, Muldenlänge ca. 1100 mm, Gesamtbreite ca. 860 mm, Muldentiefe ca. 350 mm, Eigengewicht ca. 26 kg, Tragkraft 500 kg. **Inhalt ca. 200 l.**

<b>Großmuldenkarre 2-rädrig</b>	<b>Preis</b>	<b>Nr.</b>
flache Bauform	<b>479,00</b>	<b>1566</b>
Aufpreis für pannensichere PU-Bereifung (Details S. 223)	<b>39,90</b>	<b>31480</b>



**COMPACTKARRE 100 L.**

Ideal zum Transportieren von kleinen Mengen oder in schmalen Gängen. Stabile Karre mit Rohrrahmengestell und Kippbügel zum mühelosen Auskippen der Karre. Rad luftbereift 400/100 mm, mit KS-Felge und Gleitlager. Inhalt: ca. 100 l., Gesamtlänge: ca. 1600 mm, Muldenlänge ca. 880 mm, Muldenbreite: ca. 570 mm, Eigengewicht: ca. 11 kg



Compactkarre 100 l	Preis	Nr.
Stahl-Mulde feuerverzinkt	1 99,00	1593
Kunststoff-Mulde	2 99,00	1594
Rad 400/100 mm	33,10	31074



**COMPACTKARRE 100 L., KARTONVERPACKT**

Die Growi® Compactkarre 100 l ist eine Schubkarre für Stall, Hof und Garten. Die kompakte und zugleich solide Bauweise zeichnet diese Karre aus. Sie verfügt über eine grüne Kunststoffmulde, Luftbereifung und ein pulverbeschichtetes Untergestell. Inhalt: ca. 100 Liter, Gesamtlänge: ca. 1400 mm, Muldenlänge: ca. 950 mm, Muldenbreite: ca. 580 mm, Eigengewicht: ca. 10 kg. Die Lieferung erfolgt verpackt im Karton, zur einfachen Selbstmontage. Der Preis für diese Karre ist besonders attraktiv, da sie per Paketdienst versendet werden kann (9,95 EUR Versandkosten).



Compactkarre 100 l	Preis	Nr.
Kunststoff-Mulde	85,90	15810



**COMPACTKARRE 150 L.**

Die Growi® Compactkarre 150 l ist eine ideale Schubkarre für Stall, Hof und Garten. Das feuerverzinkte Untergestell hat einen praktischen Kippbügel zur mühelosen Entleerung. Die Kunststoffmulde fasst ca. 150 Liter Inhalt und transportiert problemlos große Materialmengen. Die Karre wird komplett montiert geliefert. Gesamtlänge: ca. 1620 mm, Muldenlänge: ca. 1150 mm, Muldenbreite: ca. 670 mm, Höhe vorn: ca. 970 mm, Höhe Griffseite: ca. 740 mm



Compactkarre 150 l	Preis	Nr.
Kunststoff-Mulde	225,60	15790
Rad 400/100 mm mit Achse 17 x 150 mm, M12	33,10	31071



PU-REIFEN SIND DIE ALTERNATIVE ZUR LUFTBEREIFUNG – NIE MEHR PUMPEN!  
Siehe Seite 223



## COMPACTKARRE 300 L.

Growi® Compactkarre, kippbar, mit schwarzer PE-Mulde, Untergestell feuerverzinkt, Arretierung der Kippmulde mit Senkrechtpanner und Handgriff. **Inhalt ca. 300 l.**, Gesamtlänge: ca. 1750 mm, Muldenlänge: ca. 1180 mm, Gesamtbreite: ca. 770 mm, Muldentiefe ca. 500 mm. Eigengewicht ca. 22 kg.

### Growi® Compactkarre kippbar

	Preis	Nr.
Inhalt ca. 300 l.	479,00	15720
Aufpreis für pannensichere PU-Bereifung (Details S. 223)	39,90	31480

### Ersatzteile

Ersatzmulde zu Compactkarre 300 l, ungebohrt	164,50	1586-2
Rad 400/100 mm luftbereift	32,40	31050



## COMPACTKARRE 350 L.

Growi® Compactkarre mit schwarzer PE-Mulde, Untergestell 2-rädrig, feuerverzinkt, **Inhalt: ca. 350 l.**, Gesamtlänge: ca. 1800 mm, Muldenlänge: ca. 1400 mm, Gesamtbreite: ca. 860 mm, Muldentiefe ca. 450 mm. Eigengewicht ca. 29 kg.

### Growi® Compactkarre

	Preis	Nr.
Inhalt ca. 350 l.	409,00	15730
Aufpreis für pannensichere PU-Bereifung (Details S. 223)	39,90	31480

### Ersatzteile

Ersatzmulde zu Compactkarre 350 l, ungebohrt	184,50	1587-2
Rad 400/100 mm luftbereift	32,40	31050

<b>Growi® Compactkarre 350 l. kippbar</b>	<b>519,00</b>	<b>15760</b>
---	---------------	--------------

Auch als kippbare Compactkarre!





## COMPACTKARRE 500 L.

Großvolumige Schubkarre mit robuster Kunststoffmulde (nicht vollständig kippbar!). Fahrgestell feuerverzinkt, mit Kippmechanismus durch Gasdruckstoßdämpfer,

**Inhalt ca. 500 l.**, Gesamtlänge ca. 2000 mm, Muldenlänge ca. 1650 mm, Gesamtbreite ca. 900 mm, Gesamthöhe ca. 870 mm.

Growi® Compactkarre	Preis	Nr.
Inhalt ca. 500 l.	849,00	15740
Aufpreis für pannensichere PU-Bereifung (Details S. 223)	39,90	31480

### Ersatzteile

Ersatzmulde zu Compactkarre 500 l., ungebohrt	309,00	1587-3
Rad 400/100 mm luftbereift	32,40	31050



**Ideal für trockenes Heu und Stroh.**



## COMPACTKARRE JUNIOR

Unsere beliebte Growi®-Karre gibt es jetzt auch in Kindergröße! Perfekt geeignet für die Mithilfe im Garten, auf dem Hof oder das Aufräumen des Kinderzimmers - selbstverständlich in der bewährten Growi®-Qualität! Die Karre wird montiert geliefert. Empfohlen bis 1,50 m Körpergröße! Gesamtlänge: ca. 1070 mm, Muldenlänge: ca. 670 mm.  
**Farben: pink, schwarz, blau, rot, grün oder gelb.**  
 Diese Karre kann per Paketdienst geliefert werden.

**Bei Bestellung bitte Farbe angeben!**

<b>Compactkarre Junior</b>	<b>Preis</b>	<b>Nr.</b>
Inhalt ca. 40 l.	139,00	15780



**Unsere Karren gibt es auch farbig:  
[www.growi.de](http://www.growi.de)**

## COMPACTKARRE 120 L

Growi® Compactkarre mit PE-Mulde und feuerverzinktem Untergestell.  
**Inhalt: ca. 120 l.**, Gesamtlänge: ca. 1500 mm, Muldenlänge: ca. 1020 mm, Gesamtbreite: ca. 770 mm, Muldentiefe ca. 400 mm.  
 Eigengewicht ca. 17 kg.  
**Farben: orange, schwarz, grün oder blau.**

**Bei Bestellung bitte Farbe angeben!**

<b>Growi® Compactkarre</b>	<b>Preis</b>	<b>Nr.</b>
Inhalt ca. 120 l	249,00	15700
Aufpreis für pannensichere PU-Bereifung (Details S. 223)	33,90	31490
<b>Ersatzteile</b>		
Ersatzmulde zu Compactkarre 120 l, ungebohrt	102,00	1588
Rad 400/100 mm mit Achse 17 x 150 mm, M12	33,10	31071



## COMPACTKARRE 180 L.

Growi® Compactkarre mit PE-Mulde und feuerverzinktem Untergestell.  
**Farben: schwarz, grün, gelb oder orange.**  
**Bei Bestellung bitte Farbe angeben!**  
**Inhalt: ca. 180 l.**, Gesamtlänge: ca. 1600 mm, Muldenlänge: ca. 1150 mm, Gesamtbreite: ca. 870 mm, Muldentiefe ca. 600 mm.  
 Eigengewicht ca. 18 kg.

<b>Growi® Compactkarre</b>	<b>Preis</b>	<b>Nr.</b>
Inhalt ca. 180 l.	289,00	15710
Aufpreis für pannensichere PU-Bereifung (Details S. 223)	33,90	31490
<b>Ersatzteile</b>		
Ersatzmulde zu Compactkarre 180 l, ungebohrt	139,00	1589
Rad 400/100 mm mit Achse 17 x 150 mm, M12	33,10	31071
<b>Growi® COMPACTKARRE 2-RÄDRIG</b>		
Inhalt ca. 180 l.	369,00	15750
Aufpreis für pannensichere PU-Bereifung (Details S. 223)	39,90	31480
Rad für 2-rädrige Karre 400/100 mm luftbereift	32,40	31050



**Unsere Karren gibt es auch farbig:  
[www.growi.de](http://www.growi.de)**





QR-Code zum Produktfilm  
auf unserem YouTube-Kanal

## DIE LÖSUNG FÜR IHR FUTTER!

Sackweise wird im Stall Futter gebraucht. Mit unserem Futterwagen ist das fast schon ein Kinderspiel. Unser Motto: Schieben statt schleppen.

### FUTTERWAGEN TYP 180 LL

Räder 400/100 mm luftbereift, Lenkrolle 230/65 mm luftbereift.  
Inhalt: ca. 180 l, ca. 120 kg Schrot, Breite ca. 500 mm, Höhe ca. 750 mm,  
Länge ca. 1000 mm, Eigengewicht ca. 29 kg.



Growi® Futterwagen Typ 180 LL	Preis	Nr.
Futterwagen	424,00	12050
mit Trennwand	472,00	12052
mit Deckel	616,00	12053
mit Mineralbehälter	472,00	12054
mit Trennwand und Deckel	663,00	12055
mit Trennwand und Mineralbehälter	519,00	12056
mit Trennwand, Deckel und Mineralbehälter	711,00	12057
mit Deckel und Mineralbehälter	663,00	12058
Aufpreis für pannensichere PU-Bereifung (Details S. 223)	63,00	31485

### FUTTERWAGEN TYP 200 LL

Räder 400/100 mm luftbereift, Lenkrolle 230/65 mm luftbereift.  
Inhalt: ca. 200 l, ca. 130 kg Schrot, Breite ca. 600 mm, Höhe ca. 750 mm,  
Länge ca. 1000 mm, Eigengewicht ca. 30 kg.



Growi® Futterwagen Typ 200 LL	Preis	Nr.
Futterwagen	424,00	12040
mit Trennwand	472,00	12042
mit Deckel	616,00	12043
mit Mineralbehälter	472,00	12044
mit Trennwand und Deckel	663,00	12045
mit Trennwand und Mineralbehälter	519,00	12046
mit Trennwand, Deckel und Mineralbehälter	711,00	12047
mit Deckel und Mineralbehälter	663,00	12048
Aufpreis für pannensichere PU-Bereifung (Details S. 223)	63,00	31485





## FUTTERWAGEN TYP 250 LL

Räder 400/100 mm luftbereift, Lenkrolle 230/65 mm luftbereift.  
 Inhalt: ca. 250 l, ca. 160 kg Schrot, Breite ca. 600 mm, Höhe ca. 750 mm,  
 Länge ca. 1250 mm, Eigengewicht ca. 40 kg

Growi® Futterwagen Typ 250 LL	Preis	Nr.
Futterwagen	452,00	12140
mit Trennwand	500,00	12142
mit Deckel	644,00	12143
mit Mineralbehälter	500,00	12144
mit Trennwand und Deckel	691,00	12145
mit Trennwand und Mineralbehälter	547,00	12146
mit Trennwand, Deckel und Mineralbehälter	739,00	12147
mit Deckel und Mineralbehälter	691,00	12148
Aufpreis für pannensichere PU-Bereifung (Details S. 223)	63,00	31485



## FUTTERWAGEN TYP 400 LL

Räder 400/100 mm luftbereift, Lenkrolle 230/65 mm luftbereift.  
 Inhalt: ca. 400 l, ca. 270 kg Schrot, Breite ca. 700 mm, Höhe ca. 820 mm,  
 Länge ca. 1250 mm, Eigengewicht ca. 45 kg

Growi® Futterwagen Typ 400 LL	Preis	Nr.
Futterwagen	507,00	12540
mit Trennwand	554,00	12542
mit Deckel	698,00	12543
mit Mineralbehälter	554,00	12544
mit Trennwand und Deckel	746,00	12545
mit Trennwand und Mineralbehälter	602,00	12546
mit Trennwand, Deckel und Mineralbehälter	793,00	12547
mit Deckel und Mineralbehälter	746,00	12548
Aufpreis für pannensichere PU-Bereifung (Details S. 223)	63,00	31485



## FUTTERWAGEN TYP 600 LS

Räder 400/100 mm luftbereift, Lenkrolle 260/85 mm luftbereift.  
 Inhalt: ca. 600 l, ca. 390 kg Schrot, Breite ca. 800 mm, Höhe ca. 850 mm,  
 Länge ca. 1500 mm, Eigengewicht ca. 55 kg.

Growi® Futterwagen Typ 600 LS	Preis	Nr.
Futterwagen	656,00	12860
mit Trennwand	703,00	12862
mit Deckel	848,00	12863
mit Mineralbehälter	703,00	12864
mit Trennwand und Deckel	895,00	12865
mit Trennwand und Mineralbehälter	751,00	12866
mit Trennwand, Deckel und Mineralbehälter	942,00	12867
mit Deckel und Mineralbehälter	895,00	12868
mit 2 Trennwänden, Deckel u. Mineralbehälter	990,00	12861
Aufpreis für pannensichere PU-Bereifung (Details S. 223)	63,00	31485



## ZUSATZAUSRÜSTUNG

### Zusatzausrüstung

Trennwand quer einschraubbar, verzinkt mit Schrauben

Preis	Nr.
47,40	13000

Deckel in der Mitte geteilt und nach beiden Seiten voll aufklappbar.  
Mit 2 Handgriffen und Bohrung für Vorhangschloss.

191,60	13120
--------	-------

Mineralbehälter zur Montage an die Außen- oder Innenwand des Futterwagens mit 2 Fächern, verzinkt, Abmessungen: ca 400 L x 200 B x 200 H mm

64,90	13140
-------	-------

**Für alle Growi® Futterwagen lieferbar!**



## FUTTERWAGEN FEUERVERZINKT

### Growi® Futterwagen feuerverzinkte Varianten

	Preis	Nr.
200 LL	511,00	12049
250 LL	522,00	12149
400 LL	588,00	12549
600 LS	698,00	12869

Zusatzausrüstung, passend für alle Futterwagen

Trennwand, verzinkt	47,40	13000
---------------------	-------	-------

Deckel, verzinkt	199,00	13110
------------------	--------	-------

Mineralbehälter, verzinkt	64,90	13140
---------------------------	-------	-------

Aufpreis für pannensichere PU-Bereifung (Details S. 223)	63,00	31485
---	-------	-------

**Abmessungen wie Seite 207 – 209**

**PU-REIFEN SIND DIE ALTERNATIVE ZUR LUFTBEREIFUNG – NIE MEHR PUMPEN!**

**Growi® PU-Räder finden Sie auf Seite 223**





# FUTTERWAGEN



Abb. mit Trennwand und Deckel

## FUTTERWAGEN POLY

Strapazierfähiger Futterwagen aus Kunststoff, Luftbereifung 400/100 mm, Lenkrolle aus Vollgummi. Inhalt: ca. 350 l. Gesamtabmessung: ca. 1200 L x 630 B x 780 H mm

Futterwagen Poly	Preis	Nr.
Futterwagen	441,90	1611
Deckel	112,30	1612
Trennwand	41,10	1613



## TRANSPORTWAGEN

Mit extra großem 2" Kugelhahn, Rad: 400/100 mm, Lenkrolle: 260/85 mm. Inhalt: ca. 600 l., Breite: ca. 800 mm, Höhe: ca. 850 mm, Länge: ca. 1500 mm, Eigengewicht: ca. 55 kg.

Growi® Transportwagen	Preis	Nr.
Transportwagen feuerverzinkt	823,00	12910



## MULDENSCHAUFEL 70 V

Für den Transport von losen und am Boden gelagerten Schüttgütern. Die Muldenschaufel wird einfach durch das Einfahren in das Schüttgut beladen. Die doppelt gelegte Blechwannenkante spricht für Stabilität und Haltbarkeit. Auch ideal zum Schneeschieben geeignet. Die komplette Muldenschaufel ist pulverbeschichtet, Breite ca. 800 mm, Muldenbreite ca. 650 mm, Muldenhöhe am Griff ca. 600 mm, Räder 200/50 mm Vollgummi.

Growi® Muldenschaufel 70 V	Preis	Nr.
pulverbeschichtet	246,00	13800

## GABELHUBWAGEN

Ausgereifte, moderne Konstruktion in kompakter Bauform. Der Quick-Lifter sorgt dafür, dass bereits mit 2 Hüben der Hubwagen mit Palette fahrbereit ist. Robuste Hydraulik, verwindungsfreie Schalenbauweise, verstärkte Deichsel, Lenkradius 210°, Eigengewicht ca. 75 kg, Tragkraft ca. 2500 kg, Gabellänge ca. 1150 mm, Räder aus Polyurethan.

Gabelhubwagen	Preis	Nr.
Gabellänge 1150 mm	459,00	1638

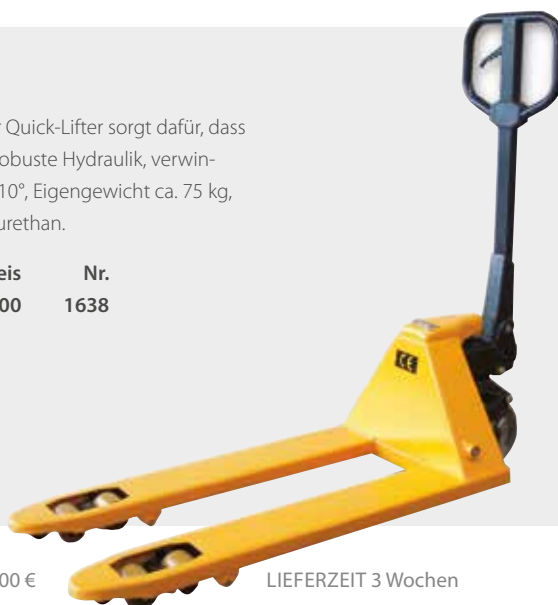

## Growi® EIMERWAGEN

Der Growi® Eimerwagen bietet Ihnen die Möglichkeit, die Fütterung Ihrer Pferde im Voraus vorzubereiten, sodass die individuellen Futtermengen auf der Stallgasse rasch zugeteilt werden können. Er bietet Platz für 12 Eimer, die leicht und sicher transportiert werden können. Das Dach bietet Schutz vor Witterungseinflüssen und ermöglicht einen trockenen Transport über den Hof.

Ausführung: Robuster Ganzstahlaufbau aus Quadratrohr, feuerverzinkt, 2 Lenkrollen/ 2 Bockrollen: 230/65 mm

### Eimerwagen

Länge 1400 mm x Breite 750 mm x Höhe 1267 mm  
ohne Eimer

Preis	Nr.
<b>849,00</b>	<b>1610</b>

### Growi®-Eimer, 12 Liter

ein nahezu unverwüster Eimer für den täglichen Gebrauch im Stall und Garten. 12 l Inhalt, lebensmittelecht, 300 mm Ø, 250 H mm. (s. Seite 156)

<b>5,10</b>	<b>6299</b>
-------------	-------------



## KISTENKARRE UND SACKKARRE

Pulverbeschichteter, dickwandiger Stahlrohrrahmen für Sicherheit und Stabilität, ca. 300 kg Tragkraft, großflächige Schaufel aus massivem Stahlblech (4,5 mm stark), Höhe: ca. 1200 mm, Breite ca. 530 mm, Gewicht: ca. 15 kg..

### Kistenkarre mit Luftrad

luftbereift, Schaufelgröße ca. 300 x 240 mm

Preis	Nr.
<b>69,00</b>	<b>15420</b>

### Ersatzrad

Luftrad, 260 x 85 mm

<b>25,60</b>	<b>31030</b>
--------------	--------------







Abbildung mit Frontbügel

## TRANSPORTWAGEN QUADER PROFI

Der Quader-Profi – Transportwagen ist die Weiterentwicklung unseres Hindernistransportwagens und des Quader-Jumbos, damit Sie noch besser und effektiver arbeiten können. Die zwangsgelenkte Hinterachse sorgt für einen kleinen Wenderadius. Serienmäßig mit einem Heckbügel und verstärkter Stahlplatte am Fahrgestell zum zusätzlichen Anbau eines Kugel-Kupplungskopfes. Deichselgriff für leichtes Rangieren, kippsicher durch Lenkeinschlagsbegrenzung, einstellbare Bremse, wasserfest verleimte Fahrzeugbauplatte. Abmessung ca. 1250 x 2500 mm Ladefläche, Ladehöhe ca. 500 mm, Traglast ca. 1000 kg.

	Preis	Nr.
<b>Quader-Profi – Transportwagen</b>	<b>1.749,00</b>	<b>15380</b>
<b>Aufpreis für breite Bereifung, pro Wagen</b>	<b>84,70</b>	<b>31475</b>
<b>Kugelkupplung EM 80800/75 kg</b> Aufnahme Vierkantrrohr 50 mm	<b>28,80</b>	<b>3337</b>
<b>Front- oder Heckbügel für Transportwagen</b> 1185 mm B x 800 mm H, pro Stück	<b>65,00</b>	<b>15390</b>
<b>Transportgestell (Details Seite 321)</b> zur Montage auf Handpritschenwagen	<b>469,00</b>	<b>1635</b>
<b>Luft-Rad 400/100 6 PR</b>	<b>59,60</b>	<b>31054</b>



**Kugelkopf zum Anschrauben**      Preis 49,90      Nr. 3338



Wagen links: mit Breitbereifung, Kugelkopf und Kugelkupplung, Wagen rechts: mit Kugelkopf und Transportgestell in Sonderbauweise





## HANDPRITSCHENWAGEN MIT PLATTFORM

Aus Profilstahl geschweißt, feuerverzinkt, 4 Eckhülsen. Drehschemel-Lenkung mit Kugelkranz, Scherendachsel mit Zugöse und automatischer gedämpfter Rückstellung in Ruheposition. Ladefläche mit Siebdruckplatte aus wasserfestem Sperrholz. Industrie-Luftbereifung 400/100 mit 6 PR, Naben mit Rollenlager. Automatische Feststellbremse für die Vorderräder. Die Zugöse ist gegen eine Kugelkopfkupplung austauschbar.

Growi® Handpritschenwagen mit Plattform	Preis	Nr.
1250 mm B x 2500 mm L, Eigengewicht ca. 200 kg	1.499,00	15370
<b>Front- oder Heckbügel für Transportwagen</b>		
1185 mm B x 800 mm H, pro Stück	65,00	15390
<b>Transportgestell (Details Seite 326)</b>		
zur Montage auf Handpritschenwagen	469,00	1635
<b>Kugelkupplung EM 80800/75 kg</b>		
Aufnahme Vierkantrohr 50 mm	28,80	3337
<b>Aufpreis für breite Bereifung, pro Wagen</b>	84,70	31475
<b>Luft-Rad 400/100 6 PR</b>	59,60	31054



## WELCHER REIFEN DARF ES SEIN?

Für Reitplatz und Wiese empfehlen wir die Breitbereifung, für Asphalt und Hof die bewährte Industrie-Luftbereifung.





## EINE GUTE SACHE!

Sperrig und schwer können Sie jetzt ganz leicht transportieren: Mit unseren Wagen für Heu und Stroh machen Großballen nur noch kleine Mühe.



### STROHKULI

Für ca. 15 Strohballen geeignet, Räder luftbereift 400/100 mm. Gesamtlänge: ca. 2500 mm, Ladeflächenlänge: ca. 1800 mm, Gesamtbreite: ca. 700 mm, Eigengewicht: ca. 20 kg.

**Growi® Strohkuli**  
pulverbeschichtet

Preis	Nr.
399,00	15800

### RUND-JUMBO

Äußerst stabile Rohrrahmenkonstruktion, speziell für die Anforderungen eines Rundballens entwickelt. Die Drehscheibe ist doppelt kugelgelagert. Sie können den Rund-Jumbo bis ca. 800 kg belasten. Das zeugt von einer soliden und qualitativen Fertigung. Durch seine kompakte Bauweise ist unser Rund-Jumbo besonders wendig, bequem und sicher zu beladen. Luftbereift 400/100 mm. Verstärkte Bereifung. Eigengewicht ca. 110 kg, Dreh-teller-Durchmesser: ca. 1270 mm, Gesamtlänge: ca. 1500 mm.

**Growi® Rund-Jumbo**

Preis	Nr.
1.179,00	1650

#### Ersatzteile

Luft-Rad 400/100 6 PR	59,60	31054
Luft-Lenkrolle 230/65 mit FS	62,20	31410
<b>Aufpreis für breite Bereifung, pro Wagen</b>	<b>50,40</b>	<b>31470</b>

QR-Code zum Produktfilm  
auf unserem YouTube-Kanal



## QUADER-JUMBO

Eine auf Quadergroßballen abgestimmte Konstruktion aus stabilem Rohrrahmen. Der Boden ist mit einer 12 mm starken wetterfesten Platte ausgelegt. Der Quader-Jumbo ist bis ca. 900 kg belastbar. Trotz seiner Gesamtlänge von 2500 mm und der Gesamtbreite von 1000/1400 mm ist der Quader-Jumbo durch die Anordnung der Lenkrollen äußerst wendig. Die Räder und Lenkrollen sind rollenkorbgelagert und somit leicht zu bewegen. Der Quaderballen wird durch 4 Zackenleisten auf dem Wagen festgehalten. Komplett feuerverzinkt, verstärkte Bereifung. Eigengewicht: ca. 100 kg, Gesamtlänge: ca. 2500 mm.

Growi® Quader-Jumbo	Preis	Nr.
ca. 1000 mm Gesamtbreite	1.159,00	1647
ca. 1400 mm Gesamtbreite	1.229,00	1648

### Ersatzteile

Luft-Rad 400/100 6 PR	59,60	31054
Luft-Lenkrolle 260/85 mit FS	81,50	31440
<b>Aufpreis für breite Bereifung, pro Wagen</b>	<b>50,40</b>	<b>31470</b>

## GITERRAHMEN FÜR QUADERJUMBOS

Der 3-seitige Gitterrahmen kann als Anbauteil für Quaderjumbos bestellt werden, auch das Nachrüsten von bereits vorhandenen Geräten ist möglich. Durch den Gitterrahmen wird loses Heu und Stroh besser auf dem Quaderjumbo gehalten. Ein Umherfliegen und Verlieren des geladenen Strohs beim Einstreuen wird minimiert. Die Seitenteile werden an den stirnseitigen Griffen verschraubt.

Aufpreis Gitterrahmen für Quaderjumbos	Preis	Nr.
1000 mm breit	678,80	1641
1400 mm breit	720,00	1643



## KOMBI-JUMBO

Dieser Wagen ist die optimale Kombination für den Transport und die Verteilung von allen Großballen. Einerseits können Sie mit diesem Jumbo Quaderballen mühelos transportieren, andererseits auch Rundballen abrollen. Die stabile Rechteckrohr-Konstruktion ist komplett feuerverzinkt, belastbar bis 800 kg. Die Oberfläche besteht aus einer wetterfesten Multiplex-Platte. Die kreisförmige Platte für den Rundballen wird durch einen Kugeldrehkranz gelagert. Verstärkte Bereifung. Eigengewicht: ca. 190 kg, Gesamtlänge: ca. 2500 mm, Gesamtbreite: ca. 1400 mm.

Growi® Kombi-Jumbo	Preis	Nr.
	1.749,00	1649

### Ersatzteile

Luft-Rad 400/100 6 PR	59,60	31054
Luft-Lenkrolle 260/85 mit FS	81,50	31440
<b>Aufpreis für breite Bereifung, pro Wagen</b>	<b>50,40</b>	<b>31470</b>

## WELCHER REIFEN DARF ES SEIN?

Wir bieten Ihnen für unsere Jumbos eine **Breitbereifung** als **Aufpreis** an.







## Große Mengen - kein Problem!

Wo kaum Platz ist, kommt er trotzdem hin. Der Großraumkuli von Growi® ist besonders wendig, egal wieviel Sie ihm aufladen, egal wie eng es ist.





QR-Code zum Produktfilm  
auf unserem YouTube-Kanal



Selbst bei voller Ladung einfach zu bewegen.

## Großraumkuli für Hoflader und Traktoren

Der Growi® Großraumkuli ist Ihnen mit seiner Wendigkeit trotz großer Füllmenge stets ein unersetzlicher Helfer. Der Großraumkuli lässt sich mit den luftbereiften Lenkrädern geräuscharm über die Stallgasse lenken. Growi® Großraumkulis sind komplett feuerverzinkt. Der Großraumkuli lässt sich problemlos an alle gängigen Frontlader einhängen.

Der Growi® Großraumkuli wird schnell zu einer Anschaffung, die sich rentiert. Die Qualität der Verarbeitung sorgt dafür, dass der Großraumkuli täglich und zuverlässig zur Verfügung steht.





Einmalige Ersteinstellung der Aufnahme für den Frontlader. Danach ist der Großraumkuli sofort einsatzbereit.

## Übersicht der sieben verschiedenen Frontlader-Aufnahmen:

1. Universalplatte für kundenseitige Aufnahme
2. Weidemann, Verriegelung hydraulisch
3. Weidemann, Verriegelung mechanisch
4. Euro-Aufnahme für Traktor-Frontlader
5. Schäffer-Lader, Universal
6. Kramer-Allrad
7. Thaler, Standard-Aufnahme

Für alle anderen Hersteller und für andere Aufnahmemöglichkeiten können Sie den Kuli mit einer Universalplatte bekommen, auf die Sie vor Ort die entsprechende Aufnahme montieren können. Die Aufnahmen, die auf unsere Universalplatte montiert/verschweißt werden, erhalten Sie von Ihrem Landmaschinen-Fachhändler.



1. Universalplatte für kundenseitige Aufnahme

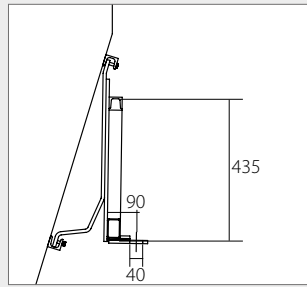

2. Weidemann mechanische Verriegelung Obere Einhängehöhe: 927 mm

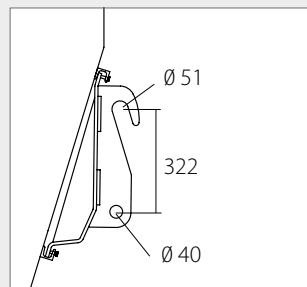
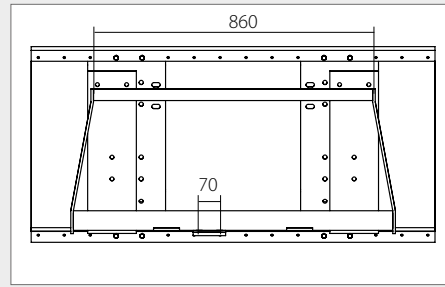

3. Weidemann hydraulische Verriegelung Obere Einhängehöhe: 915 mm

**Die Aufnahmen der unterschiedlichen Fabrikate haben individuelle Breiten.**

**Bitte berücksichtigen Sie eine zusätzliche Tiefe von 56 – 110 mm.**

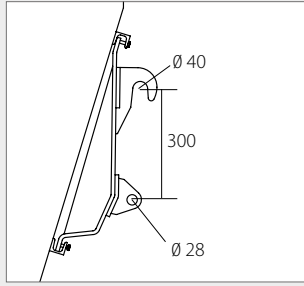

4. Euronorm Obere Einhängehöhe: 890 mm

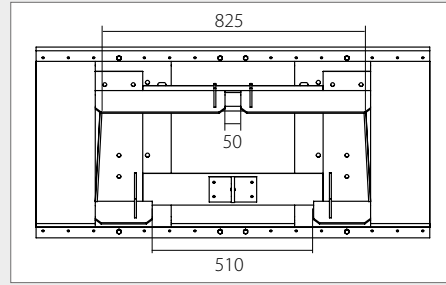
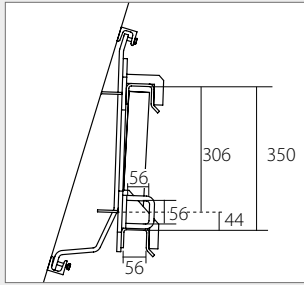

5. Schäffer-Hoflader mechanische Verriegelung Obere Einhängehöhe: 966 mm

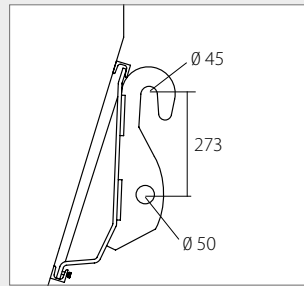

6. Kramer-Allrad Obere Einhängehöhe: 959 mm

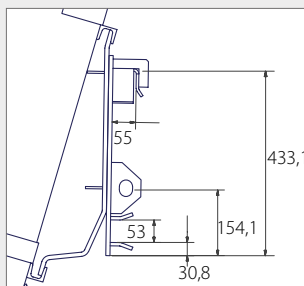

7. Thaler Obere Einhängehöhe: 966 mm



# GROSSRAUMKULI

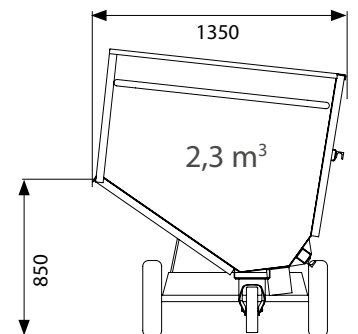
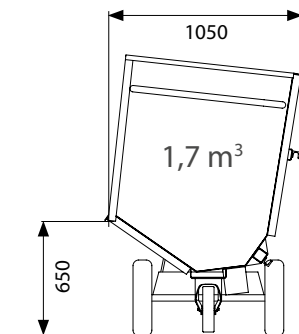
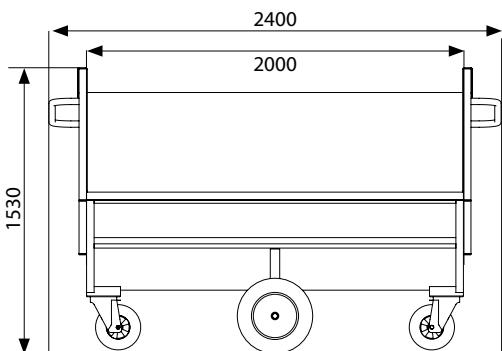

## GROSSRAUMKULI FÜR TRAKTOREN



Tragkraft: 1100 kg, Breite: 2400 mm (außen) / 2000 mm (innen),  
Eigengewicht: ca. 250 kg, Räder: 400/100 mm mit verstärkter Felge  
(schwere Industriequalität), Lenkrolle: 260/85 mm luftbereift mit Feststeller.

**Growi® Großraumkuli, feuerverzinkt, inkl. Aufnahme, wie auf Seite 218/219 beschrieben.**

Preis Nr.

Gesamttiefe ca. 1350 mm, Höhe Einwurfseite ca. 850 mm

2.279,00 1595

Gesamttiefe ca. 1050 mm, Höhe Einwurfseite ca. 650 mm

2.279,00 1634

### Zusatzelemente

Aufpreis für Frontwand-Klappe aus wetterfester Platte mit 2 Handgriffen

169,00 1582

Aufpreis für breite Bereifung 410/170 mm

50,40 31470

(in Zusammenhang mit der Bestellung eines neuen Kulis)

### Ersatzteile

Luft-Rad 400/100

91,80 31053

Luft-Rad 410/170 (Breitreifen)

98,50 31420

Luft-Lenkrolle 260/85

102,20 31450

### Achsenwellen (Durchmesser 25 mm) mit folgenden Längen

#### Für Art. Nr. 1595:

Normale Bereifung: 1050 mm Länge

29,80 31170

Breitreifen Wellenlänge 1050 mm Länge

29,80 31171

#### Für Art. Nr. 1634:

Normale Bereifung: 810 mm Länge

29,80 31172

Breitreifen Wellenlänge 670 mm Länge

29,80 31173

#### Für Art. Nr. 1590 (Seite 222):

Normale Bereifung: 1070 mm Länge

29,80 31174

Breitreifen Wellenlänge 1130 mm Länge

29,80 31175

#### Für Art. Nr. 1633 (Seite 222):

Normale Bereifung: 985 mm Länge

29,80 31176

Breitreifen Wellenlänge 1045 mm Länge

29,80 31177



Aufnahmeplatte zusätzlich oder als Ersatzteil, pro Paar

399,00 1597



# GROSSRAUMKULI



## GROSSRAUMKULI FÜR HOFLADER/TRAKTOREN

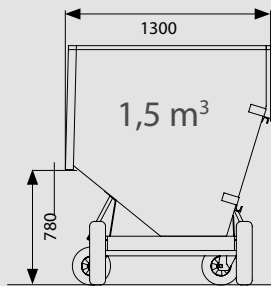
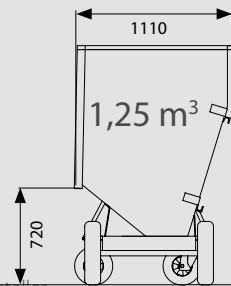

Tragkraft: 1000 kg, Breite: 1310 mm (außen),  
Eigengewicht: ca. 120 kg, Räder: 400/100 mm mit verstärkter Felge  
(schwere Industriequalität), Lenkrolle: 260/85 mm luftbereift mit Feststeller.

**Achsenwellen-Informationen auf Seite 221.**

**Growi® Großraumkuli für Hoflader, feuerverzinkt, inkl. Aufnahme, wie auf Seite 218/219 beschrieben.**

Gesamttiefe ca. 1300 mm, Höhe Einwurfseite ca. 780 mm  
Gesamttiefe ca. 1110 mm, Höhe Einwurfseite ca. 720 mm

	Preis	Nr.
1	1.539,00	1590
	1.539,00	1633

### Zusatzelemente

Aufpreis für Frontwand-Klappe aus wetterfester Platte mit 2 Handgriffen

2	148,30	1596
---	--------	------

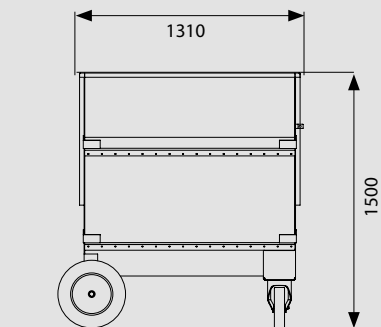

## PU-Reifen sind die Alternative zur Luftbereifung!

Sehr hochwertiges und pannensicheres Rad mit Reifen aus Polyurethan-Vollmaterial (PU). Absolut pannensicher, Fahrkomfort fast wie bei einem Lufttrad, jedoch mit etwas höherem Rollwiderstand (nur bei großer Belastung zu spüren).

PU-Räder sind universell einsetzbar für Schubkarren, Handwagen und ähnliche Geräte. Dabei können dem Reifen weder Dornen noch Nägel oder Glasscherben etwas anhaben. Platte Reifen gehören damit der Vergangenheit an. PU-Reifen sollten aber nicht dauerhaft unter großer Belastung stehen, da dann ein so genannter Standplatten entsteht, der sich nur langsam wieder zurückbildet. Polyurethan-Reifen sind nur für Schrittgeschwindigkeit geeignet (maximal 4 km/h).



### PU-LENKROLLEN

Rad Ø	Rad-Breite	Bauhöhe	Tragkraft bei 4 km/h	Feststeller	Preis	Nr.
200 mm	50 mm	232 mm	75 kg	nein	40,00	31280
220 mm	65 mm	245 mm	100 kg	nein	47,10	31281
260 mm	85 mm	295 mm	160 kg	nein	77,80	31282
200 mm	50 mm	232 mm	75 kg	ja	53,80	31283
220 mm	65 mm	245 mm	100 kg	ja	86,10	31284
260 mm	85 mm	295 mm	160 kg	ja	102,50	31285



### PU-RÄDER

Rad Ø	Rad-Breite	Bohrung	Nabenlänge	Tragkraft bei 4 km/h	Preis	Nr.
220 mm	65 mm	20 mm	75 mm	100 kg	46,20	31274
260 mm	85 mm	20 mm	75 mm	160 kg	51,40	31275
400 mm	100 mm	25 mm	75 mm	200 kg	71,10	31055

#### 400 x 100 mm, Achse 12 x 150 mm

Stahlblechfelge, Gleitlager 17 x 100 mm

400 mm	100 mm	25 mm	75 mm	200 kg	79,00	31279
--------	--------	-------	-------	--------	-------	-------



**PU-Bereifung für robuste Einsatzgebiete.**

**Keine platten Reifen durch spitze Gegenstände möglich!**





## LUFT-RÄDER

Größe	Bohrung	Nabenlänge	Tragkraft	Preis	Nr.
230 x 65 mm	20 mm	75 mm	100 kg	1	24,60 31000
260 x 85 mm	20 mm	75 mm	135 kg	2	25,60 31030
260 x 85 mm, geschraubte Felge	20 mm	75 mm	230 kg	3	70,90 31031



## LUFT-RÄDER 400/100 MM

Größe 400 x 100 mm	Bohrung	Nabenlänge	Tragkraft	Preis	Nr.
4 PR-Decke	25 mm	75 mm	200 kg	4	32,40 31050
4 PR-Decke	20 mm	75 mm	200 kg		32,40 31052
6 PR-Decke, geschraubte Felge	25 mm	100 mm	335 kg	5	91,80 31053
6 PR-Decke, einteilige Felge	25 mm	100 mm	200 kg	6	59,60 31054
4 PR-Decke Breitreifen	25 mm	90 mm	300 kg	7	98,50 31420



## LUFT-RÄDER

400 x 100 mm, Achse 17 x 150 mm	Preis	Nr.
Stahlblechfelge, Gleitlager 17 x 100 mm; M12	1	33,10 31071
12 x 175 mm, Achse mit Innengewinde passend zu Karren 1594+1593, mit Felge, Gleitlager 20 x 128 mm		33,10 31074



## LUFT-LENK- UND BOCKROLLEN

Luft-Lenkrollen	Bauhöhe	Plattengröße	Tragkraft	Preis	Nr.
230 x 65 mm	260 mm	135 x 110 mm	100 kg	1	45,60 31400
260 x 85 mm	300 mm	175 x 175 mm	100 kg	2	69,50 31430

Luft-Bockrollen	Bauhöhe	Plattengröße	Tragkraft	Preis	Nr.
230 x 65 mm	260 mm	135 x 110 mm	100 kg	3	40,10 31300
260 x 85 mm	300 mm	230 x 125 mm	135 kg	4	51,90 31330

## LUFT-LENKROLLE MIT FESTSTELLER

Größe	Bauhöhe	Plattengröße	Tragkraft	Preis	Nr.
230 x 65 mm	260 mm	135 x 110 mm	100 kg	5	62,20 31410
260 x 85 mm	300 mm	175 x 175 mm	135 kg	6	81,50 31440
260 x 85 mm und 2teiliger Felge	300 mm	175 x 175 mm	295 kg	7	102,20 31450





### ERSATZTEILE FÜR LUFTRÄDER

		Preis	Nr.
<b>Decke</b>			
230 mm = 2.50-4	1	9,60	33000
260 mm = 3.00-4	2	9,60	33010
400 mm = 4.80/4.00-8		14,20	33050
400 mm = 6 PR für geschraubte Felge	3	34,90	33051
<b>Schlauch</b>			
230 mm = 2.50-4	4	6,50	33100
260 mm = 3.00-4		6,50	33110
400 mm = 4.80/4.00-8	5	8,20	33150
<b>Felge</b>			
230 mm = 2.50-4	6	9,30	33200
260 mm = 3.00-4	7	11,00	33210
400 mm = 4.80/4.00-8	8	13,30	33250
260 mm, geschraubt	9	17,90	33253
400 mm, geschraubt	10	39,70	33254
<b>Schlauch</b>			
Rollenkorblager 25 mm	11	3,80	33300
Rollenkorblager 20 mm		3,80	33301
Anlaufring 25 mm, pro Stück	12	1,50	33330
Anlaufring 20 mm, pro Stück	13	1,50	33331
Kugellager, 25 mm Ø, für Luftrad 31054	14	3,10	33302



### ZUBEHÖR FÜR TRANSPORTGERÄTE

		Preis	Nr.
<b>Starlock-Sicherungsscheibe</b>			
für Achse 20 mm	1	1,10	33410
für Achse 25 mm		1,10	33400
<b>Griffe</b>			
Kunststoff-Griff 3/4"	2	1,50	11580
Kunststoff-Griff 1"		1,50	11590
Handgriff für Futterwagen und Kippkuli	3	3,50	5098
<b>Gasdruckstoßdämpfer für Kippkuli 400 N</b>	4	24,60	902
<b>Gasdruckstoßdämpfer für Alu-Kippkuli 270 N</b>		24,60	903
<b>Senkrechtspanner</b>	5	58,30	1568









## EINRICHTUNG UND PANELS

Futterraufen	228
Heunetze für Raufen	239
Automatische Raufe	240
Panels	242
Reitzirkel	244
Weidezelt	250
Weidehütte	252
Weidetore	256
Koppelzäune	260
Zaunpfähle	267

Immer erreichbar:

Unser Online-Shop hat täglich 24 Stunden lang für Sie geöffnet. Überzeugen Sie sich auf [www.growi.de](http://www.growi.de)!





## SICHER FRESSEN

Stabil und robust: Unsere Futterraufen für die Weide sind besonders stabil, kantenfrei und mit genügend Freiraum ausgestattet. Sicher ist sicher.



## COMFORT-LINE – DAS PLUS AN QUALITÄT

Widerstandsfähig und äußerst haltbar sind unsere Comfort-Line Produkte. Von uns entwickelt und produziert, bieten wir Ihnen Futterraufen und Panels in höchster Qualität und Widerstandsfähigkeit.

Die spezielle Stahlblechprofil-Konstruktion garantiert die beste Belastungsfähigkeit unserer Futterraufen. Problemlos halten sie dem großen Gewicht von Rindern oder Pferden stand - ohne zu verbiegen oder sogar zu brechen und steigern so optimal die Sicherheit Ihrer Tiere.

Der beste Schutz vor Verletzungen oder vorzeitigem Verschleiß ist für Growi noch immer die Verwendung von Stahl bester Qualität und die sorgfältige Verarbeitung. Aus diesem Grund veredeln wir unsere Comfort-Line Raufen und Panels durch eine hochwertige Feuerverzinkung und schützen sie so wirkungsvoll gegen Korrosion.

Comfort-Line-Raufen überzeugen durch ihre tiergerechte Konstruktion. Besonders hoch aufgebaute Palisadengitter verhindern das gegenseitige Ausstoßen der Tiere aus der Raufe. Innovative Ideen sind das Plus an Sicherheit für Ihre Tiere, zum Beispiel unsere Rundraufen: Die einzelnen Elemente werden direkt miteinander verschraubt. Verletzungen wegen lockerer Steckbolzen und zu großer Zwischenräume werden so effektiv vermieden.

Durchdachte Details machen unsere Comfort-Line Raufen zu einer rundum sicheren Lösung. Zum Beispiel die extra geschützten Dachkanten unserer Futterraufen für Pferde: Verletzungen an Kopf und Hals können so wirksam vorgebeugt werden.

Sie sehen: Sicherheit ist ein Markenzeichen unserer Comfort-Line Futterraufen.

Bild links: Quaderraufe Comfort-Line Plus mit Palisadenfressgitter; Bild unten: Rundraufe Comfort-Line Mini.





# FUTTERRAUFEN

**HEUNETZE UND SPANNRAHMEN FINDEN SIE AUF SEITE 239**



## Growi® RUNDRAUFE COMFORT-LINE MAXI UND RINGRAUFE

Die Segmente werden direkt miteinander verbunden, daher besteht kein Verletzungsrisiko durch Steckbolzen und Zwischenräumen. Ausführung: 12 Fressplätze, Durchmesser ca. 2300 mm, komplett feuerverzinkt, Randhöhe ca. 550 mm, Palisadenhöhe ca. 1200 mm, Eigengewicht 180 kg.

### Growi® Rundraufe Comfort-Line Maxi für Pferde, verschraubt

Ø 2300 mm, Randhöhe 550 mm, Gewicht 180 kg, 12 Fressplätze, Innendurchmesser ca. 2180 mm

	Preis	Nr.
1	749,00	5269

### Growi® Ringraufe Comfort Line

Besonders robuste Ganzstahlausführung, direkt verschraubt, kein Verletzungsrisiko, komplett feuerverzinkt.

Raufe Ø 1450 mm, Höhe 650 mm, Gewicht 55 kg, Innendurchmesser ca. 1300 mm

Raufe Ø 2300 mm, Höhe 800 mm, Gewicht 70 kg, Innendurchmesser ca. 2180 mm

2	299,00	5393
	579,00	5392

VERSANDKOSTENPAUSCHALE 149,00 €



## HEUNETZ FÜR RUNDBALLEN

Das Heunetz ist geeignet für Rundballen und besteht aus einem besonders reißfesten, langlebigen und weichen Material. Das weiche Material ist besonders schonend für das Pferdemaul. Das Heunetz verfügt über eine Maschenweite von 4,5 cm und hat eine Seilstärke von 6 mm. Nicht empfohlen für Pferde mit Hufeisen, wegen Gefahr des Hängenbleibens.

Durch das Heunetz ist eine futtersparende Versorgung mit Raufutter gewährleistet, da das Heu nicht mehr verteilt wird.

### Heunetz

1500 mm Durchmesser, in grün

Preis	Nr.
139,00	5993

1800 mm Durchmesser, in grün

189,00	5996
--------	------



VERSANDKOSTENPAUSCHALE 9,95 €



QR-Code zum  
Produktfilm  
auf unserem  
YouTube-Kanal



1

2



4

## Growi® RUNDRAUFE COMFORT-LINE MIDI UND MINI

Besonders robuste Ganzstahlausführung, direkt verschraubt, kein Verletzungsrisiko, komplett feuerverzinkt.

### Growi® Rundraufe Comfort-Line Mini

Raufe Ø 1450 mm, Randhöhe 550 mm, Gewicht 110 kg, 8 Fressplätze, Innendurchmesser ca. 1300 mm  
Dach für Rundraufe Mini, Gesamthöhe ca. 2280 mm, Dachabmessung ca. 1680 x 1680 mm  
Boden, verzinktes Stahlblech, 4 teilig, verschraubbar, Boden gelocht

	Preis	Nr.
1	549,00	5277
2	449,00	5279
3	109,00	5386

### Growi® Rundraufe Comfort-Line Midi

Raufe Ø 1800 mm, Randhöhe 550 mm, Gewicht 160 kg, 9 Fressplätze, Innendurchmesser ca. 1680 mm  
Dach für Rundraufe Midi, Dachabmessung ca. 2340 x 2340 mm

4	649,00	5263
	449,00	5264



**HEUNETZE UND  
SPANNRAHMEN FINDEN  
SIE AUF SEITE 239**





# FUTTERRAUFEN



## Growi® PFERDERAUFE

Die Growi® Pferderaufe ist eine optimale Raufe zum Füttern von losem Heu. Die einfache und zugleich ideenreiche Konstruktion der Raufe ermöglicht das Füttern von Pferden auf dem Paddock oder in kleinen Gruppen. Die Raufe lässt sich bequem von vorne durch einen schwenkbaren Gitterrahmen mit Federverschluss befüllen.

Zur Verankerung sind 4 Erdspieße (ca. 500 mm Länge) inklusive. Ausführung komplett feuerverzinkt.

**Growi® Pferderaufe**  
820 x 800 x 1500 H mm

**Preis**      **Nr.**  
**475,00**    **5976**



## Growi® KOPPEL- UND PADDOCKTROG

### Growi® Koppel- und Paddocktrog

Der robuste und frostsichere Kunststofftrog kann sowohl als Wassertränke, zum Einweichen von Heu oder als Heuraufe verwendet werden. Wenn der Trog als Heuraufe verwendet wird, dann sorgt das Futtergitter für eine langsame Futteraufnahme. Die Pferde können in ihrer natürlichen Haltung fressen. Der Growi® Koppel- und Paddocktrog ist leicht und schnell zu befüllen und ausreichend für zwei Pferde.

Abmessung ca. 750 mm B x 1100 mm L x 550 mm H  
250 l Fassungsvermögen

**Preis**      **Nr.**  
**215,00**    **5313**





## SEGMENTTRAUFE

Besonders sichere Rundtraufe mit 14 Fressplätzen. Die ausschließliche Verwendung von Rundrohren minimiert das Verletzungsrisiko. Das Segmentdach schützt vor Witterungseinflüssen. Der gelochte Boden ermöglicht sofortigen Wasserablauf, Belüftung des Futters und das Hindurchfallen von Staub und Dreckresten.

Die senkrechten Sicherheitsfressgitter sind leitlinienkonform für Großpferde. Vorrichtungen zur Befestigung eines optionalen Heunetzes sind an der Dachkante vorhanden.

Die Öffnung (ca. 1508 mm Breite) ermöglicht den Einschub eines Rundballens. Ausführung: Robuste Ganzstahlausführung, feuerverzinkt, Innenmaß 1590 mm. Troghöhe ca. 500 mm, Gesamthöhe ca. 2605 mm, Eigengewicht ca. 360 kg, transportierbar mit Palettengabel.

### Growi® Segmenttraufe

ca. 14 Fressplätze – Innenmaß 1680 mm

Preis	Nr.
2.799,00	5250





## Growi® QUADERRAUFE KOMPAKT

Die Growi® Quaderraufe Kompakt 1500 x 1500 mm mit Palisadenfressgitter oder Senkrechtfressgitter erhältlich. Lieferung erfolgt als Bausatz.

Ausführung: Besonders robuste Ganzstahlausführung aus Rundrohr, 8 Fressplätze, inkl. Dachkantenschutzbügel  
Innenmaß: 1370 x 1370 mm, komplett feuerverzinkt,  
Palisadenfressgitter oder Senkrechtfressgitter  
Troghöhe ca. 450-550 mm, Eigengewicht ca. 250 kg

### Growi® Quaderraufe Kompakt

1500 x 1500 mm, mit Palisadenfressgitter, 8 Fressplätze, Gesamthöhe ca. 2400 mm

Preis  
**1.429,00** Nr.  
**5390**

1500 x 1500 mm, mit Senkrechtfressgitter, 8 Fressplätze, Gesamthöhe ca. 2400 mm

**1.549,00** 5391

Abmessung Fressplatz: ca. 325 mm B x 1300 mm H

Höhe Oberkante Fressgitter: ca. 1880 mm

**Bitte beachten: Tiere nicht mit Halfter fressen lassen – nicht für Fohlen und Jungtiere geeignet - Aufgrund der Vielzahl an Einstell- und Verwendungsmöglichkeiten nicht FN-konform. Profi-Pferderaufen finden Sie auf den Seiten 236-238.**

Raufe mit Palisadenfressgitter



Raufe mit Senkrechtfressgitter





Abbildung inkl.  
Dachkantenschutzbügel und  
Dreipunktenschutzbügel

## QUADERRAUFE BASIC

Quaderraufe Basic 2000 x 2000 mm mit Palisadenfressgitter, besonders für Rinder empfohlen. Lieferung als Bausatz.  
Ausführung: Besonders robuste Ganzstahlausführung aus Quadratrohr, 12 Fressplätze, Innenmaß 1900 x 1900 mm, komplett feuerverzinkt, Palisadenfressgitter höhenverstellbare Futterwanne, Troghöhe ca. 530 - 650 mm, Eigengewicht ca. 350 kg.

### Quaderraufe Basic für Rinder

2000 x 2000 mm mit Palisadengitter, 12 Fressplätze, Gesamthöhe ca. 2650 mm

Preis	Nr.
1.749,00	5294

### Montageservice:

Wir liefern Ihnen alle Quaderrauen auch fix und fertig montiert bei Ihnen an, lediglich die Dachbügel und Trapezbleche müssen von Ihnen vor Ort noch eingesteckt werden (ca. 15 Minuten Arbeitsaufwand).

239,00

### Zusatzteile

**Dachkantenschutzbügel** für Raufe 2000 x 2000 mm, umlaufend

279,00 5284

**Dreipunktenschutzbügel**

79,00 5293

**Bitte beachten: Tiere nicht mit Halfter fressen lassen – nicht für Fohlen und Jungtiere geeignet - Aufgrund der Vielzahl an Einstell- und Verwendungsmöglichkeiten nicht FN-konform. Profi-Pferderauen finden Sie auf den Seiten 236-238.**





**HEUNETZE UND SPANNRAHMEN FINDEN SIE AUF SEITE 239**



## QUADERRAUFE COMFORT-LINE PLUS

Growi® Quaderraufe 2000 x 2000 mm mit Pferdefressgitter. Lieferung als Bau-satz. Ausführung: Besonders robuste Ganzstahlausführung aus Quadratrohr, 12 Fressplätze, Innenmaß 2000 x 2000 mm, komplett feuerverzinkt, umlaufend geschützte Dachkanten, Dreipunkt-Schutzbügel, Pferdefressgitter, höhen-verstellbare Futterwanne, 6 Stück Vierkantröhr-Unterzüge als Verstärkung, Dachkantenschutz aus Vierkantröhr, Troghöhe ca. 450-600 mm, Eigengewicht ca. 590 kg, Dachhöhe außen 2100 – 2300 mm. Mit Gitterboden: Staub, Dreck-reste und Wasser fallen direkt unter die Raufe und verschmutzen nicht die Futterwanne.

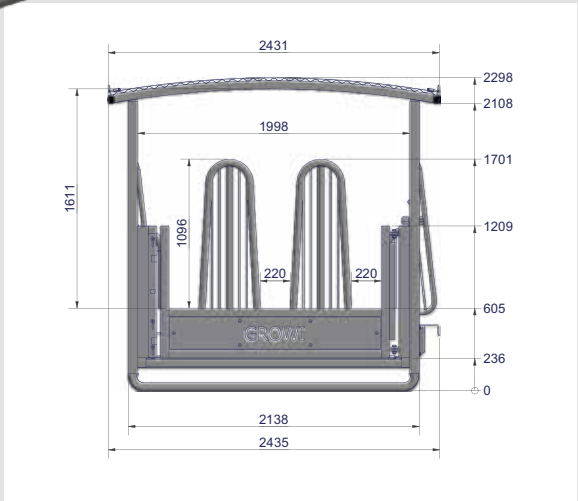
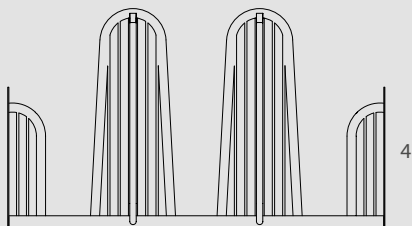

### Growi® Quaderraufe Comfort-Line Plus

2000 x 2000 mm mit Pferdefressgitter und Gitterboden

Preis 3.199,00 Nr. 5389

**Montageservice:** Wir liefern Ihnen alle Quaderrauen auch fix und fertig montiert bei Ihnen an, lediglich die Dachbügel und Trapezbleche müssen von Ihnen vor Ort noch eingesteckt werden (ca. 15 Minuten Arbeitsaufwand).

239,00

**Gabelstapleraufnahme** zum Anschrauben, bestehend aus 2 U-Stahlschienen inkl. Montagezubehör

2 299,00 5651

**Unterspannnetz für Growi®-Heuraufe ca. 1960 x 1960 mm** ringsum mit Ösen zur Befestigung mit z.B. Kabelbindern an dem Gittermattenboden der Heuraufe

3 139,00 5652

**Pferdefressgitter-Segment (fest) für Growi® Quaderraufe „CF-Line Plus“** ca. 1995 mm breit

4 379,00 5300-1



## QUADERRAUFE COMFORT-LINE PLUS

Growi® Quaderraufe 2000 x 2000 mm mit Palisadenfressgitter für Pferde und Rinder. Lieferung als Bausatz. Ausführung: Besonders robuste Ganzstahlausführung aus Quadratrohr, 12 Fressplätze, Innenmaß 2000 x 2000 mm, komplett feuerverzinkt, umlaufend geschützte Dachkanten, Dreipunkt-Schutzbügel, Palisadenfressgitter für Pferde und Rinder, höhenverstellbare Futterwanne, 4 Stück Vierkantrrohr-Unterzüge, Dachkantenschutz aus Vierkantrrohr, Troghöhe ca. 450-600 mm, Eigengewicht ca. 550 kg, Dachhöhe außen 2100 – 2300 mm. Mit Gitterboden: Staub, Dreckreste und Wasser fallen direkt unter die Raufe und verschmutzen nicht die Futterwanne.

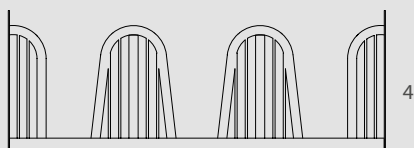

### Growi® Quaderraufe Comfort-Line Plus

2000 x 2000 mm mit Palisadengitter und Gitterboden

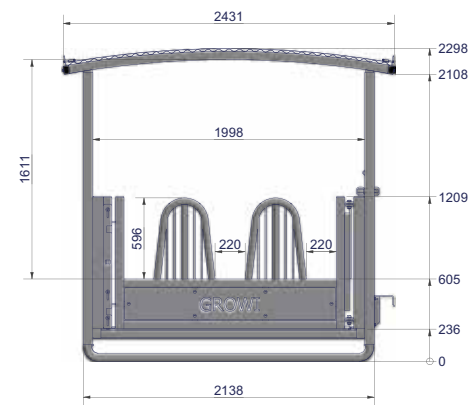

**Montageservice:** Wir liefern Ihnen alle Quaderraufen auch fix und fertig montiert bei Ihnen an, lediglich die Dachbügel und Trapezbleche müssen von Ihnen vor Ort noch eingesteckt werden (ca. 15 Minuten Arbeitsaufwand).

**Gabelstaplereaufnahme** zum Anschrauben, bestehend aus 2 U-Stahlschienen inkl. Montagezubehör

**Unterspannnetz für Growi®-Heuraufe ca. 1960 x 1960 mm** ringsum mit Ösen

zur Befestigung mit z.B. Kabelbindern an dem Gittermattenboden der Heuraufe

**Palisadenfressgitter-Segment (fest) für Growi® Quaderraufe „CF-Line Plus“** ca. 1995 mm breit

	Preis	Nr.
1	3.089,00	5388

239,00

2	299,00	5651
---	--------	------

3	139,00	5652
---	--------	------

4	329,00	5300-4
---	--------	--------





Abbildung ähnlich

## QUADERRAUFE COMFORT-LINE PLUS

Growi® Quaderraufe 2000 x 3000 mm mit Palisadenfressgitter für Pferde und Rinder. Lieferung als Bausatz.  
Ausführung: Besonders robuste Ganzstahlausführung aus Quadratrohr, 14 Fressplätze, Innenmaß 2000 x 3000 mm, komplett feuerverzinkt, umlaufend geschützte Dachkanten, Dreipunkt-Schutzbügel, Palisaden- oder Pferdefressgitter, höhenverstellbare Futterwanne, 4 Stück Vierkantrohr-Unterzüge als Verstärkung, mit Gitterboden, Dachkanten-schutz aus Vierkantrohr, Troghöhe ca. 450-600 mm, Eigengewicht ca. 570 kg, Dachhöhe außen 2100 – 2300 mm.

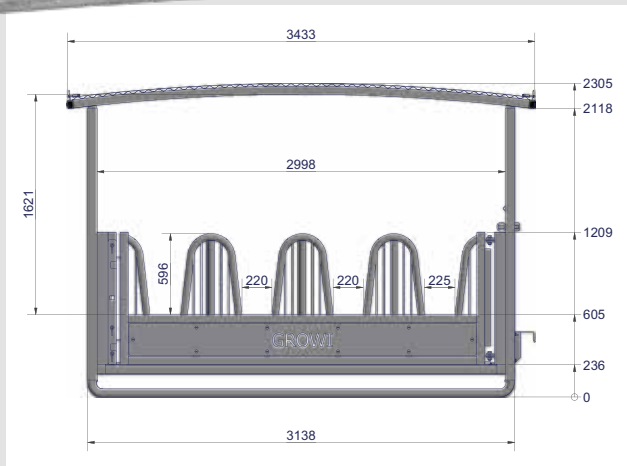

### Growi® Quaderraufe Comfort-Line Plus

2000 x 3000 mm mit Palisadenfressgitter und Gitterboden  
2000 x 3000 mm mit Pferdefressgitter und Gitterboden

	Preis	Nr.
2000 x 3000 mm mit Palisadenfressgitter und Gitterboden	3.449,00	5276
2000 x 3000 mm mit Pferdefressgitter und Gitterboden	3.749,00	5273

### Montageservice:

Wir liefern Ihnen alle Quaderraufen auch fix und fertig montiert bei Ihnen an, lediglich die Dachbügel und Trapezbleche müssen von Ihnen vor Ort noch eingesteckt werden (ca. 15 Minuten Arbeitsaufwand).

239,00

**Gabelstapleraufnahme** zum Anschrauben, bestehend aus 2 U-Stahlschienen inkl. Montagezubehör

1 299,00 5651

**Pferdefressgitter-Segment** ca. 2995 mm breit (Zeichnung s. S. 236)

429,00 5387-2

**Palisadenfressgitter-Segment** ca. 2995 mm breit (Zeichnung s. S. 237)

399,00 5276-2

**Unterspannnetz für Growi®-Heuraufe ca. 1960 x 2960 mm** ringsum mit Ösen zur Befestigung mit z.B. Kabelbindern an dem Gittermattenboden der Heuraufe

2 199,00 5653



## FUTTERSARNETZE

Für jede Anwendung das richtige Netz. Reduzierung der Futtermittelverluste sowie langsames, verbessertes Fressverhalten sind nur einige Vorteile, die für den Einsatz der Netze sprechen. Unterschiedliche Maschenweiten ermöglichen Ihnen die richtige Auswahl für Ihren Pferdebetrieb. In Kombination mit unseren Spannrahmen können Sie unsere Futterspärnetze einfach und schnell anwenden.

### WELCHES NETZ FÜR WELCHE RAUFE ?

#### Rundraufe 2300 mm und Quaderraufe 2000 x 2000 mm:

Rundballen bis 1200 mm Durchmesser, **ohne** Verwendung des Spannrahmens: 2800 x 2800 mm  
 Rundballen bis 1200 mm Durchmesser, **bei** Verwendung des Spannrahmens: 3600 x 3600 mm  
 Rundballen bis 1400 mm Durchmesser, **ohne** Verwendung des Spannrahmens: 3600 x 3600 mm  
 loses Gut oder kleine Hochdruckballen 2800 x 2800 mm

#### Rundraufe Mini

loses Gut oder kleine Hochdruckballen 2400 x 2400 mm

**HEUNETZE UND SPANNRAHMEN FÜR WEIDERAUFEN!**

#### Futterspärnetze für Rundraufe 2300 mm und Quaderraufe 2000 x 2000 m:

	Preis	Nr.
Futterspärnetz 2800 x 2800 mm, Maschenweite 100 x 100 mm	105,00	5261
Futterspärnetz 2800 x 2800 mm, Maschenweite 60 x 60 mm	126,00	1861
Futterspärnetz 2800 x 2800 mm, Maschenweite 45 x 45 mm	168,00	1860
Futterspärnetz 3600 x 3600 mm, Maschenweite 45 x 45 mm	226,00	1868

#### Futterspärnetze für Rundraufe Mini

Futterspärnetz 2400 x 2400 mm, Maschenweite 100 x 100 mm	94,00	5262
Futterspärnetz 2400 x 2400 mm, Maschenweite 60 x 60 mm	105,00	1866
Futterspärnetz 2400 x 2400 mm, Maschenweite 45 x 45 mm	115,00	1867

#### Spannrahmen für Rundraufen (ohne Netz)

Für Rundraufe 2300 mm, Gesamtdurchmesser ca. 2040 mm inkl. 4 Rohrverbinder, feuerverzinkt	109,00	5397
für Rundraufe Mini, Gesamtdurchmesser ca. 1200 mm inkl. 3 Rohrverbinder, feuerverzinkt	99,00	5398

#### Spannrahmen für Quaderraufe (ohne Netz)

Gesamtmaßung ca. 1960 x 1960 mm, inkl. 4 Rohrverbinder, feuerverzinkt	74,50	5399
---	-------	------



Die hier abgebildeten Sets sind inkl. Netz fotografiert.  
Das Netz muss aber separat bestellt werden!









Geschlossene Plane - kein Futter



## WEIDERAUFE MIT AUTOMATISCHEN FÜTTERUNGSZEITEN

Pferdegerecht und wirtschaftlich – so soll die Pferdehaltung aus Sicht eines Betriebsleiters sein. Die Raufe bietet Platz für Rund- oder Quaderballen. Kein mehrmals tägliches händisches Füttern mehr nötig. Je nach Gruppengröße und Einstellung der Fresszeiten ist die Raufe lediglich alle 3 - 4 Tage neu zu befüllen. 20 Fütterungszeiten einstellbar. Die Raufe ermöglicht eine natürliche, pferdegerechte Fütterung von kleinen Mahlzeiten über den Tag verteilt und sorgt somit für weniger Verdauungsstörungen und kein Überfressen. Der angehobene Futtertrog bietet eine gesunde Fresshaltung.

Anders als in der Natur, bewegen sich die Pferde bei der Futteraufnahme nicht fort. Um den Pferden einen Anreiz zur Bewegung zu geben, können automatisierte Fütterungssysteme, wie die neue Growi®-Futterraufe mit der HUESKER-Fütterungssteuerung eingesetzt werden.

Durch die hohen Bögen des Fressgitters können die Pferde nicht hineinsteigen und durch den Stababstand der Stangen des Gitters von 5 cm kann sich kein Pferd den Huf einklemmen. Durch die robuste Ganzstahlausführung lassen sich die Stäbe/Rohre unter Last nur schwer verformen. Der Stababstand des Durchfressgitters von 30 cm verhindert das Einklemmen des Pferdes

### Ihre Vorteile:

- wirtschaftliche und zeitsparende Fütterung
- Futterverluste und Arbeitsaufwand werden minimiert
- gesunde Pferde durch artgerechte Fütterung
- besonders geeignet für Offenställe und Gruppenhaltung
- 4 Tore inkl. Führungsschienen und Dichtlippen
- Antrieb mittels Rohrmotor
- leichter, regen- und UV-beständiger Behang
- besonders sicher durch „Stoßdämpfer“
- Automatische Zeitsteuerung (bis zu 20 Fütterungszeiten einstellbar)
- 230 V-Anschluss
- Auslieferung erfolgt vormontiert
- 2 x 2 m Stahl-Futterraufe aus Quadratrohr
- Troghöhe ca. 45 - 60 cm; Dachhöhe außen 2,1 – 2,3 m
- Eigengewicht ca. 450 kg



Die Growi® Quaderraufe mit Fütterungssystem

### Growi® Weiderraufe mit automatischen Fütterungszeiten

2000 x 2000 mm, mit Pferdefressgitter und Gitterboden

Preis  
10.200,00

Nr.  
5253

2000 x 3000 mm, mit Pferdefressgitter und Gitterboden

10.700,00

5254

### Unterspannnetz für Growi®-Heuraufe 2000 x 2000 mm (5652) oder 2000 x 3000 mm (5653)

ringsum mit Ösen zur Befestigung mit z.B. Kabelbindern an dem Gittermattenboden der Heuraufe

ca. 1960 x 1960 mm

139,00

5652

ca. 1960 x 2960 mm

199,00

5653







### MOBILE ABGRENZUNG SCHNELL GEMACHT

Einfach eine Pferdebox bauen oder einen Paddock abgrenzen. Mit Panels von Growi® sind Sie absolut flexibel. Ganz einfach. Ganz solide.



TRE-CLASSIC

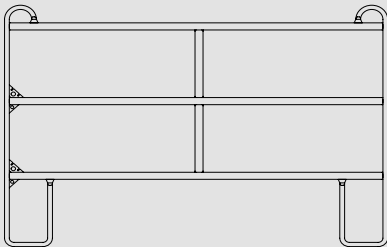

Modell TRE-CLASSIC

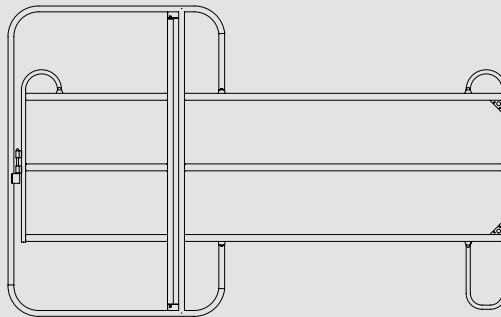

Modell TRE-CLASSIC TOR

CLASSIC

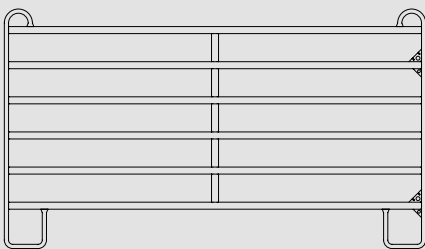

Modell CLASSIC

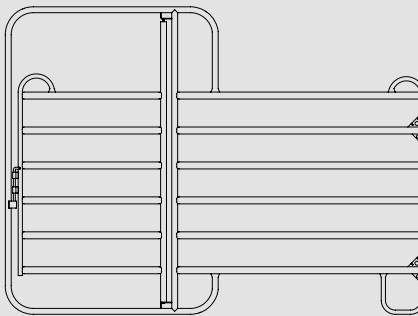

Modell CLASSIC TOR

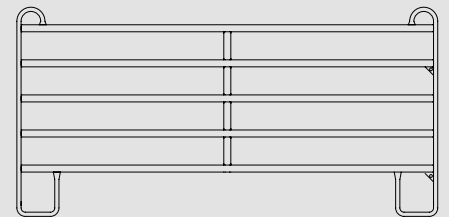

Modell CLASSIC PONY

COMFORT-LINE

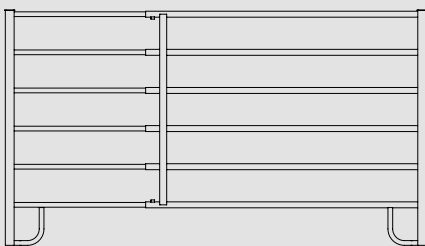

Modell COMFORT-LINE

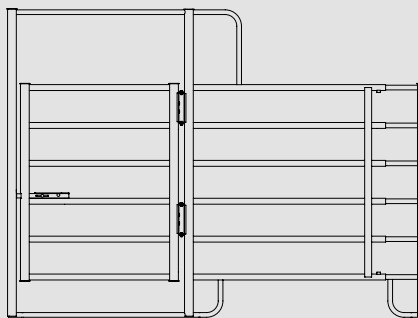

Modell COMFORT-LINE TOR



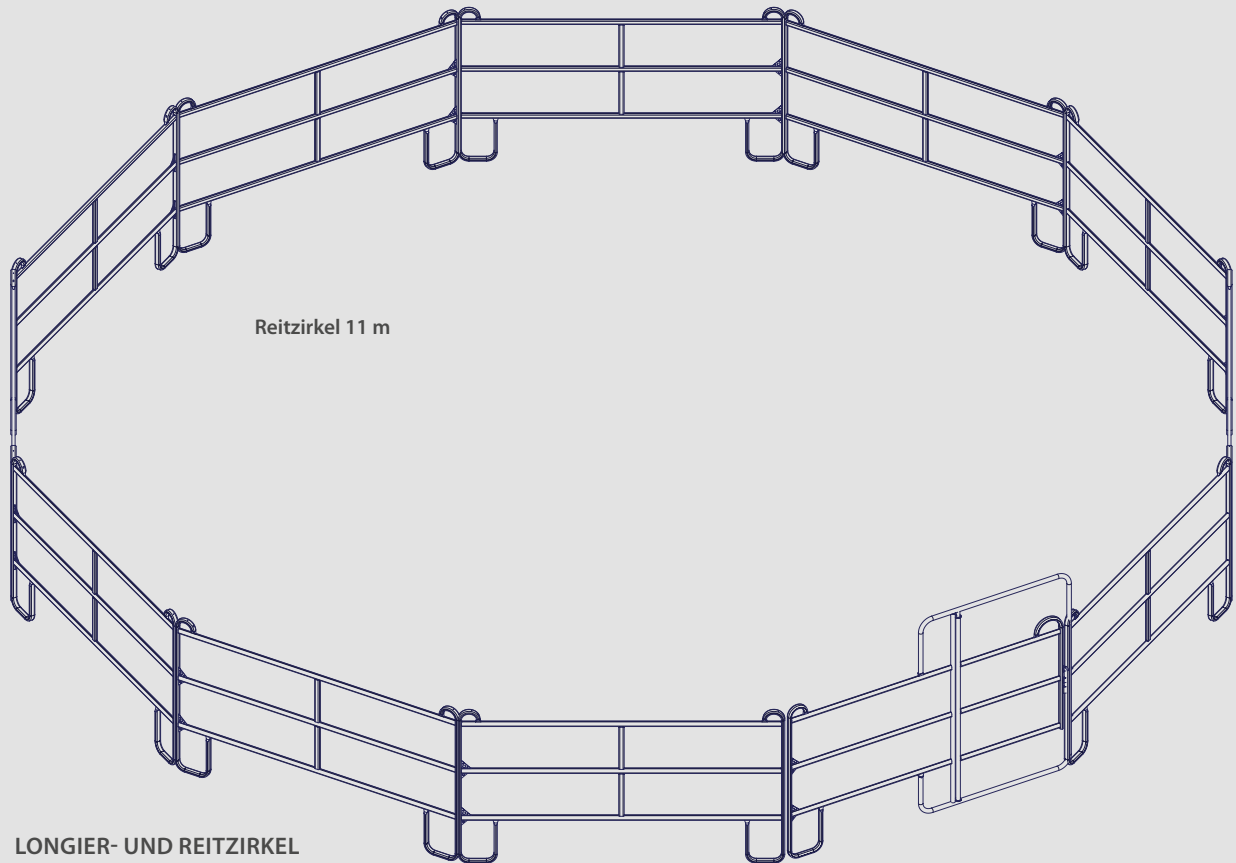

## LONGIER- UND REITZIRKEL

bestehend aus Tre-Classic-Panels, Details siehe Seite 245, inkl. Stahlketten zur Verbindung der Elemente untereinander.

	Preis	Nr.
<b>Reitzirkel 11 m</b> bestehend aus 11 Tre-Classic-Panels 3000 mm B + 1 Panel mit Tor 3000 mm B	<b>1.819,00</b>	<b>990330</b>
<b>Reitzirkel 14 m</b> bestehend aus 14 Tre-Classic-Panels 3000 mm B + 1 Panel mit Tor 3000 mm B	<b>2.199,00</b>	<b>990331</b>
<b>Reitzirkel 17 m</b> bestehend aus 17 Tre-Classic-Panels 3000 mm B + 1 Panel mit Tor 3000 mm B	<b>2.639,00</b>	<b>990332</b>



## KOMPLETTSET PANELBOX

inkl. 4 Set Panelverbinder zum dauerhaften Verbinden und Verschrauben der Elemente. Details siehe Seite 245.

	Preis	Nr.
<b>Panelbox 3000 x 3000 mm</b> bestehend aus 3 Tre-Classic-Panels 3000 mm B + 1 Tre-Classic-Tor 3000 mm B	<b>689,00</b>	<b>990333</b>
<b>Panelbox 3000 x 3600 mm</b> bestehend aus 1 Tre-Classic-Panel 3000 mm B + 2 Tre-Classic-Panels 3600 mm B + 1 Tre-Classic-Tor 3000 mm B	<b>769,00</b>	<b>990334</b>
<b>Panelbox 3600 x 3600 mm</b> bestehend aus 3 Tre-Classic-Panels 3600 mm B + 1 Tre-Classic-Tor 3600 mm B	<b>809,00</b>	<b>990335</b>

**MODELL TRE-CLASSIC**

Die 3-rohrigen Panels sind so konzipiert, dass durch die gewählten Abstände der Rohre größtmögliche Sicherheit für Ihre Pferde gewährleistet wird. **Entwickelt nach den FN-Leitlinien zur Pferdehaltung** werden sie nach höchsten Sicherheitsstandards gefertigt. Mit nur einer mittleren Querstrebe haben sie ein geringes Gewicht und sind einfach in der Handhabung.

**MODELL TRE-CLASSIC**

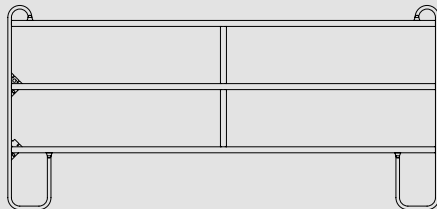

Das Panel ist 1700 mm hoch. Es besteht aus ovalem Stahlrohr und ist in den Längen 2400/3000/3600 mm erhältlich. Abstand zwischen den Querstreben 478 mm. Verbindung der Panels durch Ketten.

	Preis	Nr.
<b>2400 B x 1700 H mm</b> pro Stück	129,00	990033
<b>3000 B x 1700 H mm</b> pro Stück	153,00	990034
<b>3600 B x 1700 H mm</b> pro Stück	186,00	990035
<b>Verbinder für Panels</b>	12,80	990025
<b>Erdanker für Panels</b>	20,90	1977

**MODELL TRE-CLASSIC - TOR**

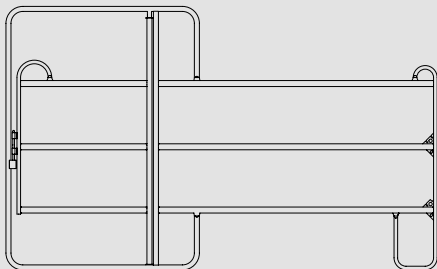

Das Panel mit Tor (Durchgangsbreite ca. 1135 mm) ist 2200 mm hoch. Es besteht aus ovalem Stahlrohr und ist in den Längen 2400/3000/3600 mm mit verriegelbarem Durchgang erhältlich. Abstand zwischen den Querstreben 419 mm. Verbindung der Panels durch Ketten.

	Preis	Nr.
<b>2400 B x 2200 H mm</b> pro Stück	263,00	990036
<b>3000 B x 2200 H mm</b> pro Stück	274,00	990037
<b>3600 B x 2200 H mm</b> pro Stück	269,00	990038
<b>Verbinder für Panels</b>	12,80	990025





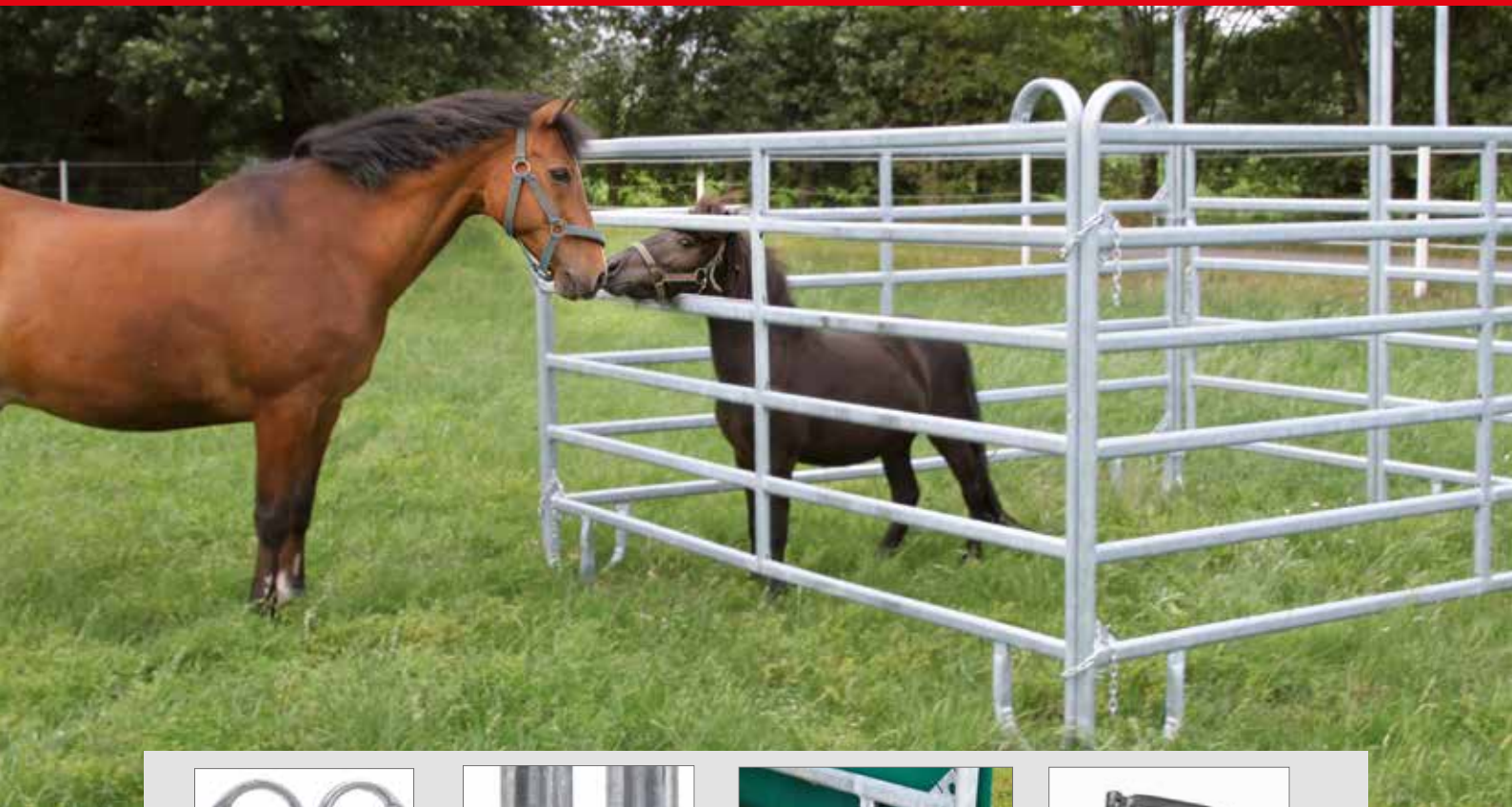

2 verbundene Panels  
optional erhältlich



Verbinder für Panels  
Art.-Nr. **990025**



Erdanker in Anwendung,  
optional erhältlich



Erdanker, optional erhältlich

**Verbinder für Panels, pro Satz (2 Stück)**

**12,80 990025**

**Erdanker für Panels, 500 mm lang, pro Stück**

**20,90 1977**

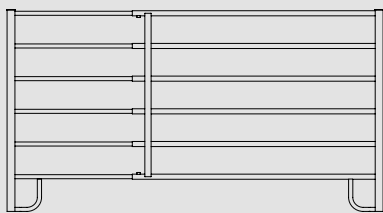

## MODELL CL PFERD

Das Panel ist 1700 mm hoch und lässt sich individuell auf die gewünschte Länge von 2400 - 4000 mm verstellen. Durch die Verbindung mit verschraubten Beschlägen ist es sicher und stabil. Bitte beachten Sie, dass die Abstände der Panel-Elemente nicht den aktuellen Empfehlungen der FN entsprechen.

**1700 mm H, ausziehbare Länge**  
2400 - 4000 mm

**Preis Nr.**  
**279,00 990260**

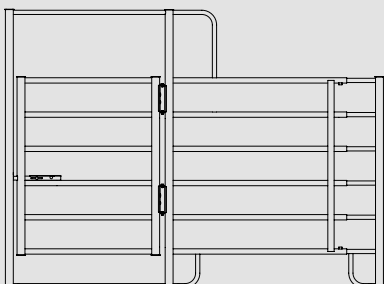

## MODELL CL PFERD - TOR

Das Panel mit Tor (Durchgangsbreite ca. 1205 mm) ist 2200 mm hoch und lässt sich individuell auf die gewünschte Länge von 3000 - 4000 mm verstellen. Durch die Verbindung mit verschraubten Beschlägen ist es sicher und stabil. Bitte beachten Sie, dass die Abstände der Panel-Elemente nicht den aktuellen Empfehlungen der FN entsprechen.

**2200 mm H, ausziehbare Länge**  
3000 - 4000 mm

**Preis Nr.**  
**415,00 990264**

**MODELL CLASSIC**

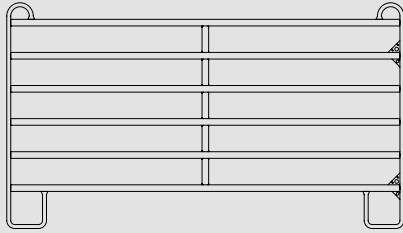

Bitte beachten Sie, dass die Abstände der Panel-Elemente nicht den aktuellen Empfehlungen der FN entsprechen.

Das Panel ist 1700 mm hoch. Es besteht aus ovalem Stahlrohr und ist in den Längen 2400/3000/3600 mm erhältlich. Verbindung der Panels durch Ketten.

	Preis	Nr.
<b>2400 B x 1700 H mm</b> pro Stück	149,00	990000
<b>3000 B x 1700 H mm</b> pro Stück	169,00	990001
<b>3600 B x 1700 H mm</b> pro Stück	189,00	990002
<b>Verbinder für Panels</b>	12,80	990025
<b>Erdanker für Panels</b>	20,90	1977

**MODELL CLASSIC - TOR**

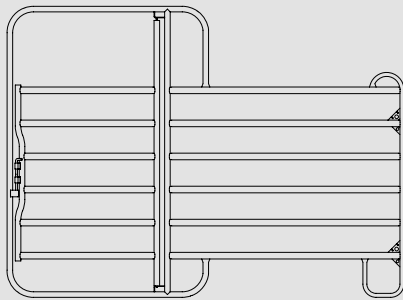

Bitte beachten Sie, dass die Abstände der Panel-Elemente nicht den aktuellen Empfehlungen der FN entsprechen.

Das Panel mit Tor (Durchgangsbreite ca. 1095 mm) ist 2200 mm hoch. Es besteht aus ovalem Stahlrohr und ist in den Längen 2400/3000/3600 mm mit verriegelbarem Durchgang erhältlich. Verbindung der Panels durch Ketten.

	Preis	Nr.
<b>2400 B x 2200 H mm</b> pro Stück	252,00	990003
<b>3000 B x 2200 H mm</b> pro Stück	274,00	990004
<b>3600 B x 2200 H mm</b> pro Stück	307,00	990005
<b>Verbinder für Panels</b>	12,80	990025
<b>Erdanker für Panels</b>	20,90	1977

**MODELL PONY CLASSIC**

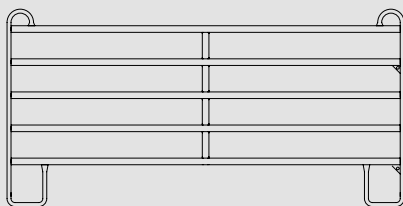

Bitte beachten Sie, dass die Abstände der Panel-Elemente nicht den aktuellen Empfehlungen der FN entsprechen.

Das Pony Panel ist 1350 mm hoch. Es besteht aus ovalem Stahlrohr und ist in den Längen 2400/3000/3600 mm erhältlich. Verbindung der Panels durch Ketten.

	Preis	Nr.
<b>Growi® Pony-Panel 2400 B mm</b> 2400 B x 1350 H mm	132,00	990200
<b>Growi® Pony-Panel 3000 B mm</b> 3000 B x 1350 H mm	156,00	990201
<b>Growi® Pony-Panel 3600 B mm</b> 3600 B x 1350 H mm	180,00	990202
<b>Growi® Pony-Panel 3000 B mm mit Tor</b> 3000 B x 2200 H mm	274,00	990203





Abbildung ähnlich

## RUNDBOGEN-WEIDEZELT

Growi® Weidezelt sind eine großartige Idee. Wer seine Tiere längere Zeit auf der Weide halten will, hat mit diesem flexiblen Unterstand einen stabilen Schutz gegen starke Sonneneinstrahlung, Regen oder Schnee. Mit einem seitlichen Windschutz und einer Rückwand machen Sie Ihr Weidezelt rundum perfekt. In nur wenigen Stunden können Sie zu zweit die stabile Rohrkonstruktion der Dachausführung aufbauen.

Auf drei Panels und einem Tor-Panel montieren, mit Erdnägeln sichern, Dachplane drüber, fertig! So schnell steht unser Weidezelt. Und weil viele Sachen auf dem Hof untergestellt werden müssen, haben Sie mit unserem Weideunterstand genügend Platz für Heu, Stroh und Holz. Natürlich eignet sich unser Weideunterstand auch perfekt als Unterstellmöglichkeit für Ihre Maschinen, Autos oder Anhänger.



### RUNDBOGEN-WEIDEUNTERSTAND

Der Growi® Rundbogen-Weideunterstand besteht aus 3 Panels (2 x seitlich und 1 x hinten), einer Dachkonstruktion, einer stabilen PES-Gewebeplane (650g/m<sup>2</sup>) in grün, Spann-Ratschen und Abspannrohren.

Growi® Rundbogen-Weideunterstand	Preis	Nr.
6000 mm B x 6000 mm T x 3570 mm H	5.939,00	990405

#### Zubehör

<b>Rückwand</b> für Weideunterstand 6 m breit	479,00	990401
---	--------	--------

<b>Erdnägel</b> für Weideunterstand (4er Satz)	114,00	990403
--	--------	--------

bestehend aus 4 feuerverzinkten Stahlrohren zum Einrammen oder Einbetonieren, Länge ca. 2000 mm, inkl. Schellen und Montagematerial

<b>Panel mit Tor</b> für Weideunterstand 6 m breit, 2tlg.	1.385,00	990402
---	----------	--------

QR-Code zum Produktfilm auf unserem YouTube-Kanal







Abbildung mit Tor mittig



Abbildung mit Rückwand (nicht im Lieferumfang enthalten).

### RUNDBOGEN-WEIDEZELT

Das Growi® Rundbogen-Weidezelt besteht aus einer Dachkonstruktion, einer PES-Gewebeplane in grün, Spann-Ratschen und Abspannrohren. Bitte beachten Sie, dass die Abstände der Panel-Elemente nicht den aktuellen Empfehlungen der FN entsprechen. Gewicht der Dachplane: 650g/m<sup>2</sup>.

Growi® Rundbogen-Weidezelt, ohne Panels	Preis	Nr.
3600 B x 3600 T mm, Höhe 3250 mm	1.399,00	990007

<b>Growi® Rundbogen-Weidezelt, komplett</b>		
3600 B x 3600 T, Höhe 3250 mm	2.239,00	990406
inkl. 3 Panels 3600 mm B und 1 Panel mit Tor 3600 mm B, inkl. 4 Stück Erdanker zum Einschlagen (990403)		

<b>Growi® Rundbogen-Weidezelt, ohne Tor</b>	1.990,00	990408
wie Artikel 990406, ohne das Panel mit Tor		

<b>Growi® Rundbogen-Weidezelt, komplett</b>		
3600 B x 7200 T, Höhe 3250 mm	3.990,00	990407
inkl. 5 Panels 3600 mm B und 2 Panels mit Tor mittig (990006) inkl. 8 Stück Erdanker zum Einschlagen (990403)		

Zubehör	Preis	Nr.
Rückwand für Weidezelt, im oberen Bereich aus Windschutznetz, im unteren Bereich aus Plane gefertigt	345,00	990008

<b>Panel mit Tor mittig, 3600 mm B x 2200 mm H</b>	319,00	990006
--	--------	--------



QR-Code zum Produktfilm auf unserem YouTube-Kanal







Bild oben: Weidehütte 3500 T x 7000 B mm; Bild unten: Weidehütte 3500 T x 14000 B mm

## RUNDUM GUT GESCHÜTZT

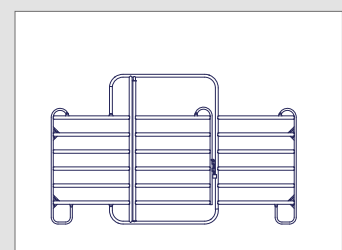
Optimal für das Leben im Freien - unsere massiven Weidehütten bieten Raum mit viel Luft und Schutz vor schlechtem Wetter.



## WEIDEHÜTTE

Die Rück- und Seitenwände der Growi® Weidehütten sind komplett geschlossen. Die Frontseite ist offen. Alle Bauteile bestehen aus U-Eisen und Vierkantröhr. Die Außenwände werden aus glatt gehobelten 38 mm starken Douglasienbohlen mit Nut und Feder gefertigt. Die Montage erfolgt auf Betonfundamenten. Das Pultdach der Weidehütte Nr. 1437 hat eine Gesamtbreite von 6600 mm und eine Tiefe von 4500 mm. Daraus ergibt sich ein Dachüberstand von 300 mm ringsherum. Das Vordach hat eine Tiefe von 1200 mm. Die Eindeckung erfolgt mit Trapezblechen - wahlweise auch mit einem Isodach mit geschäumten Dachblechen. Die Zwischenräume zwischen Stahlrahmenkonstruktion und Dacheindeckung bleiben offen bzw. werden bauseits geschlossen. Alle Stahlteile sind durch Feuerverzinkung nach DIN EN ISO 1461 vor Korrosion geschützt! Lieferung erfolgt als Bausatz. Unsere Weidehütten sind für die Windlastzonen 1+2 und die Schneelastzonen 1+2 ausgelegt. (Nach DIN EN 1990, 1991 und 1993) **Bitte beachten Sie Ihre lokalen Bauordnungsvorschriften!**



### WEIDEHÜTTE 6000 MM

Die Rück- und Seitenwände dieser Weidehütte sind komplett geschlossen. Die Frontseite ist offen. Alle Bauteile bestehen aus U-Eisen und Vierkantröhr.

Frontwandhöhe: 2500 mm, Rückwandhöhe: 2300 mm, Dachüberstand vorn: 1200 mm, Dachüberstand ringsum: 300 mm.

Growi® Weidehütte	Preis	Nr.
3000 T x 6000 B mm	4.940,00	1437



### WEIDEHÜTTE 3500/7000/10500/14000 MM

Die Rück- und Seitenwände dieser Weidehütte sind komplett geschlossen. Die Frontseite ist offen. Alle Bauteile bestehen aus U-Eisen und Vierkantröhr. Frontwandhöhe: 2900 mm, Rückwandhöhe: 2700 mm, Dachüberstand vorn: 1200 mm, Dachüberstand ringsum: 300 mm.

Growi® Weidehütte	Preis	Nr.
3500 T x 3500 B mm	3.890,00	1991
3500 T x 7000 B mm	5.890,00	1988
3500 T x 10500 B mm	7.930,00	1989
3500 T x 14000 B mm	9.940,00	1990

**Aufpreis als Iso-Dach mit geschäumten Dachblechen**  
Ausführung, pro m<sup>2</sup> Dachfläche

99,00	1987
-------	------

**Aufpreis für Trapezblech mit Antikondensatbeschichtung**  
Ausführung, pro m<sup>2</sup> Dachfläche

49,00	1986
-------	------



### WEIDEHÜTTE ANBAUSATZ

Mit diesem Anbausatz können Sie Ihre bereits bestehende Hütte um eine Sattelkammer, ein Heulager oder auch eine separate Box erweitern.

Growi® Anbausatz	Preis	Nr.
3500 T x 3500 B mm	2.779,00	1992





Weidehütte als Außenstall, 7000 B x 3500 T mm, Frontwand Evando, zweiteilig.

## DER AUSSENSTALL

Nutzen Sie unsere Growi® Weidehütte als Außenstall. Dieses Außenstallmodell bietet die natürlichen Außenklimabedingungen, sodass eine große Licht- und Frischluftzufuhr gewährleistet wird. Außerdem ist je nach Bauort ein direkter Zugang zur Weide möglich. Standardmäßig werden die Boxen mit der Frontwand Evando und der Trennwand Abiana ausgestattet. Optional ist der Anbau eines Heulagers. Die Außenwände werden aus glatt gehobelten 38 mm starken Douglasienbohlen mit Nut und Feder gefertigt. Die Montage erfolgt auf Betonfundamenten. Das Pultdach der Weidehütte Nr. 1988 hat eine Gesamtbreite von 7600 mm und eine Tiefe von 5000 mm. Daraus ergibt sich ein Dachüberstand von 300 mm ringsherum. Das Vordach hat eine Tiefe von 1200 mm. Die Eindeckung erfolgt mit Trapezblechen. Die Zwischenräume sind durch Feuerverzinkung nach DIN EN ISO 1461 vor Korrosion geschützt! Unsere Weidehütten sind für die Windlastzonen 1+2 und die Schneelastzonen 1+2 ausgelegt. (Nach DIN EN 1990, 1991 und 1993)

**Bitte beachten Sie Ihre lokalen Bauordnungsvorschriften!**



Weidehütte als Außenstall 3500 T mm x 14000 B; Frontwand Cintaro, Trennwand Dakota, mit Iso-Dach



## WEIDEHÜTTE FRONTWAND & TRENNWAND

<b>Frontwand für Growi® Weidehütte</b>	<b>Preis</b>	<b>Nr.</b>
2200 H x 3380 B mm	<b>1.569,00</b>	<b>1435</b>
Details zur Frontwand Evando siehe Seite 31.		

<b>Trennwand für Growi® Weidehütte</b>	<b>Preis</b>	<b>Nr.</b>
2200 H x 3340 B mm	<b>1.229,00</b>	<b>1436</b>
Details zur Trennwand Abiana siehe Seite 58.		

## REFERENZPREISE

<b>Growi® Weidehütte 3500 x 7000 mm komplett</b>	<b>Preis</b>
mit 2 Frontwänden Nr. 1435	<b>10.257,00</b>
1 Trennwand Nr. 1436	

<b>Growi® Weidehütte 3500 x 10500 mm komplett mit Heulager</b>	
mit 2 Frontwänden Nr. 1435	<b>13.036,00</b>
1 Trennwand Nr. 1436	
1 Anbauset als Heulager Nr. 1992	

<b>Growi® Weidehütte 3500 x 10500 mm komplett</b>	
mit 3 Frontwänden Nr. 1435	<b>15.095,00</b>
2 Trennwänden Nr. 1436	



Weidehütte als Außenstall 3500 T mm x 14000 B; Frontwand Cintaro, Trennwand Dakota, mit Iso-Dach





## DIE TORBREITE PASST IMMER!

Wer auf der Weide Zäune aufstellt, hat nicht immer die exakten Maße. Gut, dass unsere Tore so anpassungsfähig sind.

## COMFORT-LINE WEIDETORE - ZUR SICHERUNG IHRER KOPPELN UND PADDOCKS

Egal, ob Comfort-Line Weidetore verstellbar oder Growi® Weidetore verstellbar. Sie passen immer zu Ihrem Weideprojekt. Die verstellbaren Weidetore sind jeweils um ca. 1000 mm ausziehbar, so dass sie variabel eingesetzt werden können.

### COMFORT-LINE FN WEIDETOR, FN-KONFORM:

- C-Profile mit waagrecht eingeschweißten Rundrohren
- Formschön und stabil
- Höhe 1140 mm
- Lichtes Maß zwischen den Querrohren 320 mm
- Kleinster verstellbarer Abstand zur Mittelstrebe 300 mm
- Robuste, feuerverzinkte Stahlbauweise
- günstig und wirtschaftlich
- breite, stabile C-Profil-Querstrebe

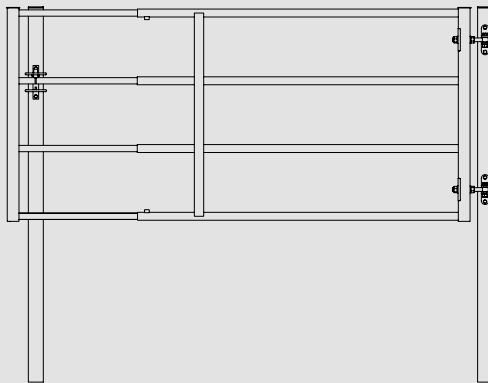
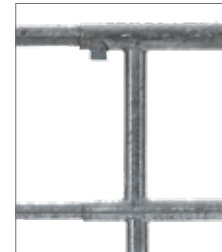

### COMFORT-LINE FN WEIDETOR VERSTELLBAR

Diese **FN-konformen Tore** passen immer, da sie jeweils um ca. 1000 mm ausziehbar sind. Senkrechte C-Profile mit waagrecht eingeschweißten Röhren 1 1/4", Einschubteil 1", Torhöhe 1140 mm, komplett feuerverzinkt. Pfosten separat bestellen, Preis inkl. Beschläge.

Comfort-Line FN Weidetor verstellbar	Preis	Nr.
1050 – 1700 mm	159,00	7690
2050 – 3000 mm	189,00	7691
3050 – 4000 mm	209,00	7692
4050 – 5000 mm	259,00	7693
5050 – 6000 mm	289,00	7694

#### Zusatzteile

<b>Quadratrohrpfosten 80 x 80 x 2000 mm</b>	69,00	5543
für Tore bis 4000 mm breit		
<b>Quadratrohrpfosten 120 x 120 x 2300 mm</b>	144,50	5549
für Tore bis 6000 mm breit		

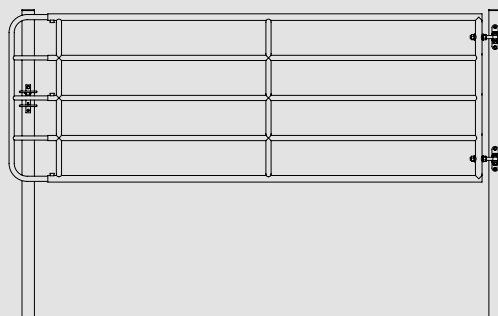

### WEIDETOR VERSTELLBAR

Diese Tore passen immer, da sie jeweils um ca. 1000 mm ausziehbar sind. Torhöhe 1100 mm. Rohrdurchmesser 1 1/4" außen, 1" innen Einschubteil 1" außen, 3/4" innen, lichter Rohrabstand 230 mm, komplett feuerverzinkt. Pfosten separat bestellen, **Preis inkl. Beschläge.** Bitte beachten Sie, dass die Abstände der Tore nicht den aktuellen Empfehlungen der FN entsprechen.

Growi® Weidetor verstellbar	Preis	Nr.
1050 – 1700 mm	129,00	990010
2050 – 3000 mm	159,00	990011
3050 – 4000 mm	179,00	990012
4050 – 5000 mm	229,00	990013
5050 – 6000 mm	259,00	990014

#### Zusatzteile

<b>Quadratrohrpfosten 80 x 80 x 2000 mm</b>	69,00	5543
für Tore bis 4000 mm breit		
<b>Quadratrohrpfosten 120 x 120 x 2300 mm</b>	144,50	5549
für Tore bis 6000 mm breit		



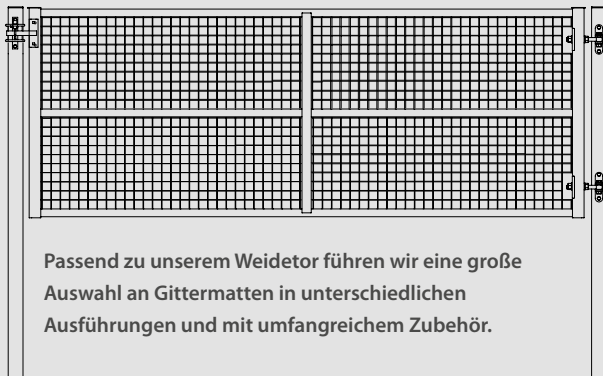

Passend zu unserem Weidetor führen wir eine große Auswahl an Gittermatten in unterschiedlichen Ausführungen und mit umfangreichem Zubehör.

## COMFORT-LINE WEIDETOR MIT GITTERMATTE

Senkrechte C-Profile mit waagrecht eingeschweißten Rundrohren 1 1/4" und Gittermattenfüllung 50 x 50 mm, Torhöhe 1140 mm, komplett feuerverzinkt. Die Gittermatten werden einseitig an die C-Profile und die waagerechten Rohre verschweißt. Bei Benutzung dieser Tore als Doppeltor haben Sie somit die Gittermatte einmal von vorne und einmal von hinten angeschweißt. Pfosten separat bestellen, Preis inkl. Beschlag.

Comfort-Line Weidetor	Preis	Nr.
1500 mm breit	249,00	7581
2500 mm breit	299,00	7583
3000 mm breit	319,00	7584
3500 mm breit	349,00	7585
4000 mm breit	389,00	7586
5000 mm breit	429,00	7588

### Zusatzteile

<b>Quadratrohrpfosten 80 x 80 x 2000 mm</b> für Tore bis 4000 mm breit	69,00	5543
<b>Quadratrohrpfosten 120 x 120 x 2300 mm</b> für Tore bis 6000 mm breit	144,50	5549



### COMFORT-LINE ZUBEHÖR

Zubehör	Preis	Nr.
<b>Augenschraube</b> mit Platte zum Anschrauben M20 x 180	1 13,10	5547
<b>Torverriegelung einzeln</b>	2 19,00	990156
<b>Quadratrohrpfosten 80 x 80 mm,</b> 2000 mm lang, mit vorgebohrten Löchern zum Befestigen der verstellbaren Beschläge und dem Riegelverschluss für Tore bis 4000 mm breit	3 69,00	5543
<b>Quadratrohrpfosten 120 x 120 mm,</b> 2300 mm lang, mit vorgebohrten Löchern zum Befestigen der verstellbaren Beschläge und dem Riegelverschluss für Tore bis 6000 mm breit	3 144,50	5549
<b>Montageset verstellbar</b> mit zwei verstellbaren Augenschrauben und autom. Riegelverschluss	4 44,90	5582
<b>Torrolle gefedert mit Kunststoff-Rad</b> Torrolle gefedert mit Vollgummi-Rad (Federweg 60 mm, Rad 200 x 50 mm) inkl. Bügelschrauben, Gesamtlänge ca. 800 mm	5 52,80	5546

### ZUBEHÖR DOPPEL-WEIDETOR

Doppeltorbeschlag bestehend aus: 2 Bodenfeststellern, Riegelschloss und Anschlag an den Torflügeln. **Bei Bestellung von Weidetoren inkl. Doppeltorverschluss geben Sie uns bitte Geh- und Standflügel an.** Bei der nachträglichen Installation dieser Doppeltorbeschläge müssen bauseits noch Bohrungen im Torflügel vorgenommen werden.



Zubehör Doppel-Weidetor	Preis	Nr.
Doppeltorbeschlag	109,00	5545





## ELEGANT ABGRENZEN

So edel kann robust aussehen. Machen Sie mit unseren Zäunen Hof und Weide zu Ihrem Hingucker.

## KOPPELZAUNSYSTEM IN RANCHOPTIK

Dieser repräsentative Zaun aus langlebigen Kunststoffprofilen eignet sich optimal für eine hochwertige Umzäunung Ihrer Weide. Mit diesem stabilen Zaunsystem können Sie Ihre Reit- und Springplätze, Führanlagen, Einfahrten und Weiden einzäunen. Koppeln sollten zusätzlich mit einem stromführenden Draht gegen Scheuern gesichert werden.

### KOPPELZAUNSYSTEM RANCH S 2

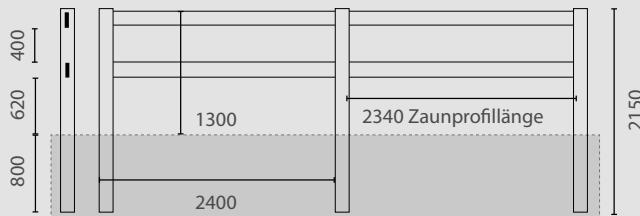

#### Koppelzaunsystem Ranch Growi®-S 2

	Preis	Nr.
Zaunprofil 140 x 38 mm, 2340 mm lang	27,90	3071
Zwischenpfosten 127 x 127 x 2150 mm	49,10	3072
Endpfosten 127 x 127 x 2150 mm	49,10	3073
Eckpfosten 127 x 127 x 2150 mm	49,10	3074
T-Pfosten 127 x 127 x 2150 mm	49,10	3192
Pfostenkappe, dachförmig	4,10	3075

#### Referenzpreis für 120 m Koppelzaun

100 Zaunprofile, 49 Zwischenpfosten, 2 Endpfosten und 51 Pfostenkappen: per m.	45,86
--	-------

### KOPPELZAUNSYSTEM RANCH S 3

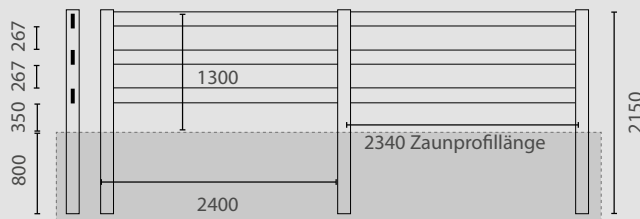

#### Koppelzaunsystem Ranch Growi®-S 3

	Preis	Nr.
Zaunprofil 140 x 38 mm, 2340 mm lang	27,90	3071
Zwischenpfosten 127 x 127 x 2150 mm	49,10	3076
Endpfosten 127 x 127 x 2150 mm	49,10	3077
Eckpfosten 127 x 127 x 2150 mm	49,10	3078
T-Pfosten 127 x 127 x 2150 mm	49,10	3193
Pfostenkappe, dachförmig	4,10	3075

#### Referenzpreis für 120 m Koppelzaun

150 Zaunprofile, 49 Zwischenpfosten, 2 Endpfosten und 51 Pfostenkappen: per m.	57,48
--	-------

Bitte beachten Sie, dass die Abstände der Zaunprofile nicht den aktuellen Empfehlungen der FN entsprechen.

### KOPPELZAUNSYSTEM RANCH SL 3

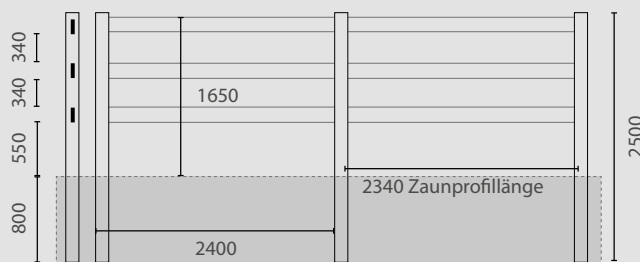

#### Koppelzaunsystem Ranch Growi®-SL 3

	Preis	Nr.
Zaunprofil 140 x 38 mm, 2340 mm lang	27,90	3071
Zwischenpfosten 127 x 127 x 2500 mm	55,90	3081
Endpfosten 127 x 127 x 2500 mm	55,90	3082
Eckpfosten 127 x 127 x 2500 mm	55,90	3083
T-Pfosten 127 x 127 x 2500 mm	55,90	3194
Pfostenkappe, dachförmig	4,10	3075

#### Referenzpreis für 120 m Koppelzaun

150 Zaunprofile, 49 Zwischenpfosten, 2 Endpfosten und 51 Pfostenkappen: per m.	60,37
--	-------





Reitplatzeinzäunung mit Kunststoffsystem S 3 mit drei waagerechten Profilen.

### REITPLATZEINZÄUNUNG FÜR RANCH S 2

Reitplatzeinzäunung mit Kunststoffzaunsystem S 2 mit zwei waagerechten Profilen und 1 Tor 2400 mm breit inkl. 4 Zauntaschen.

<b>Reitplatz 20 x 40 m bestehend aus:</b>	<b>Preis</b>	<b>Nr.</b>
3 Eckpfosten	5.179,00	1850
45 Zwischenpfosten		
96 Zaunprofilen		
1 Tor, 1flügelig, 2400 mm breit (andere Torbreiten auf Wunsch möglich)		

<b>Reitplatz 20 x 60 m bestehend aus:</b>	<b>Preis</b>	<b>Nr.</b>
3 Eckpfosten	6.629,00	1851
61 Zwischenpfosten		
128 Zaunprofilen		
1 Tor, 1flügelig, 2400 mm breit (andere Torbreiten auf Wunsch möglich)		

---

### REITPLATZEINZÄUNUNG FÜR RANCH S 3

Reitplatzeinzäunung mit Kunststoffzaunsystem S 3 mit drei waagerechten Profilen und 1 Tor 2400 mm breit inkl. 6 Zauntaschen.

<b>Reitplatz 20 x 40 m bestehend aus:</b>	<b>Preis</b>	<b>Nr.</b>
3 Eckpfosten	6.399,00	1852
45 Zwischenpfosten		
142 Zaunprofilen		
1 Tor, 1flügelig, 2400 mm breit (andere Torbreiten auf Wunsch möglich)		

<b>Reitplatz 20 x 60 m bestehend aus:</b>	<b>Preis</b>	<b>Nr.</b>
3 Eckpfosten	8.199,00	1853
61 Zwischenpfosten		
192 Zaunprofilen		
1 Tor, 1flügelig, 2400 mm breit (andere Torbreiten auf Wunsch möglich)		

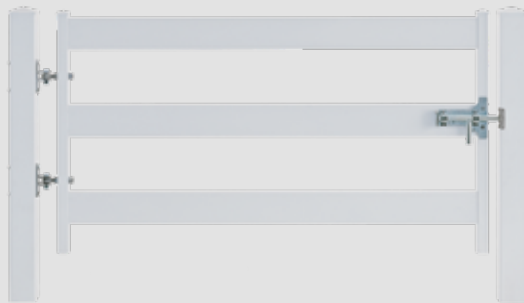

Bitte beachten Sie, dass die Abstände der Tore Typ Growi®-S 3 nicht den aktuellen Empfehlungen der FN entsprechen.



## KOPPELZAUNTOR FÜR RANCHZAUNSYSTEM

Stabiles Koppelzauntor mit waagerechten Stahlprofilen (120 x 40 mm) und senkrechten, feuerverzinkten Stahlrohren. Nachträglich pulverbeschichtet in weiß (ähnlich RAL 9016). Mit verstellbaren Augenschrauben und stabilem Torriegel. Tor kann nach innen und außen geöffnet werden. Pfosten feuerverzinkt und pulverbeschichtet.

### Koppelzauntor für Ranchzaunsystem

	Preis	Nr.
Tor Growi®-S 2, 2400 mm breit	1.029,00	3084
Tor Growi®-S 2, 3000 mm breit	1.099,00	3085
Tor Growi®-S 2, 4000 mm breit	1.249,00	3086
Tor Growi®-S 3, 2400 mm breit	1.119,00	3087
Tor Growi®-S 3, 3000 mm breit	1.219,00	3088
Tor Growi®-S 3, 4000 mm breit	1.419,00	3089
Tor Growi®-SL 3, 2400 mm breit	1.209,00	3091
Tor Growi®-SL 3, 3000 mm breit	1.279,00	3092
Tor Growi®-SL 3, 4000 mm breit	1.479,00	3093

### Zauntasche zum Anschrauben, pro Stück,

z. Anschluss der KS-Zaunprofile an die Torpfosten	9,90	3195
---	------	------



► UNSER DRESSURVIERECK  
FINDEN SIE AUF SEITE 329





Koppelzaun Karja mit 3 Querriegeln







## VORTEILE

- hohe Stabilität durch Metallkern
- ohne Imprägnierungen
- witterungsbeständig/verrottungsfest
- umweltfreundlich und splitterfrei
- kein Verbiss

## KOPPELZAUN KARJA

So bequem kann Qualität sein – Bei dem Koppelzaunsystem Karja, in klassischer Farmoptik, werden die Querriegel einfach in die Aussparungen der Pfosten gelegt. Durch das Arretieren mit jeweils einer Schraube werden die Riegel gehalten. Die Pfosten sind aus strapazierfähigem und langlebigem Recycling-Kunststoff produziert und mit einem zusätzlichen Eisenkern verstärkt. Ein Zaun der „Zähne“ zeigt, denn die Ecken und Richtungswechsel werden durch die Montage von Koppelecken realisiert.

Systempfosten Karja mit beidseitiger Zaunprofilaufnahme	Preis	Nr.
mit Aufnahme für 3 Querriegel angespitzt zum Rammen oder Betonieren mit Stahlkern verstärkt 100 x 110 x 2300 mm lang, braun	64,90	4261
<b>Endpfosten Karja mit einseitiger Zaunprofilaufnahme</b> 100 x 110 x 2300 mm lang, braun	76,80	4264
<b>Systemprofil Karja</b> mit Stahlkern verstärkt 42 x 120 x 2500 mm lang, braun	39,60	4262
<b>Koppelecke zum Anschrauben</b> 100 x 110 x 130 mm	13,80	4263
<b>Referenzpreis für 100 m Koppelzaun</b> 120 Zaunprofile, 41 Systempfosten, per m.	74,13	



## Kombination mit 3 Querriegeln

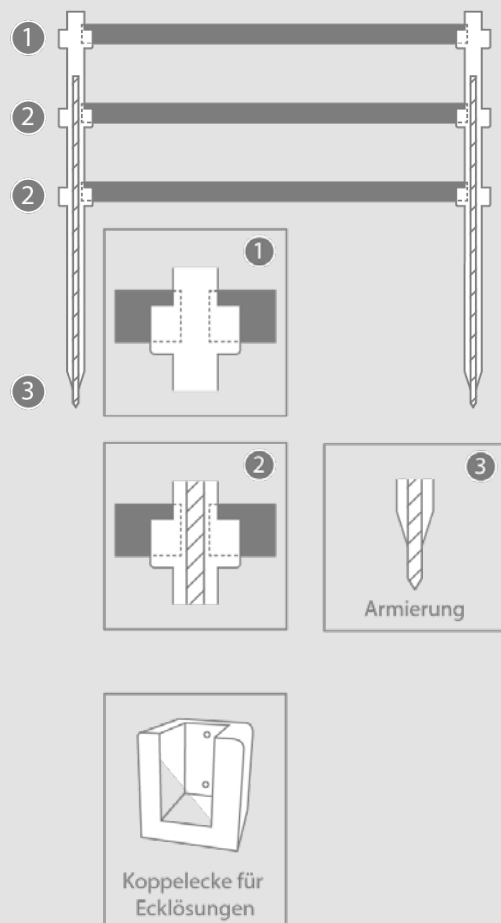



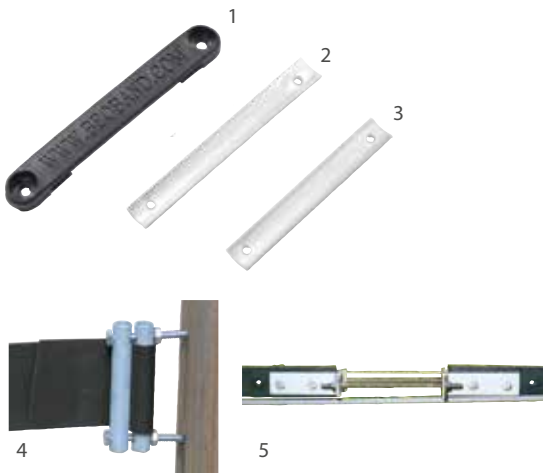

**Dazu passende Pfähle:**  
**Für den Reitplatz empfehlen wir einen Pfostenabstand von 2,5 m und für die Weide einen Pfostenabstand von 3 – 3,5 m mit zusätzlicher Elektrolitze.**

Recyclingpfahl (s. S. 269) 90 x 90 mm, 2250 mm lang, Nr. 5299

Holzpfahl (s. S. 270) 100 mm Ø, 2250 mm lang, Nr. 102281



## BEO-BAND®

Beo-Band ist ein Industrieprodukt, das die drei wichtigsten Punkte einer guten Weideeinzäunung in sich vereint: Sicherheit, Qualität und Langlebigkeit. Das Band besteht aus einem PVC-beschichteten, hochwertigen Polyestergerewebe. Diese beiden Komponenten machen Beo-Band höchst strapazierfähig. Beo-Band ist ideal als Umzäunung von Weiden, Paddocks, Logierzirkeln, Reitplätzen und Führenanlagen. Das Beo-Band® kann mit Schrauben und Unterlegscheiben verbunden werden. Wir empfehlen die Verbindung mit unserem Spannelement. Materialstärke ca. 3 mm.

### Beo-Band 80 mm breit

Schwarz, pro 100 m-Rolle  
 Weiss, pro 100 m-Rolle  
 Grün, pro 100 m-Rolle

Preis	Nr.
319,00	3530
319,00	3531
329,00	3532

### Beo-Band 100 mm breit

Schwarz, pro 100 m-Rolle

339,00	3533
--------	------

## ZUBEHÖR BEO-BAND®

### Beo-Band-Halter

Kunststoff für 80 und 100 mm Band  
 Alu für 100 mm Band  
 Alu für 80 mm Band  
 Rohrspanner / Anfangsstück

1	2,40	3079
2	1,60	3079-1
3	1,60	3079-2
4	20,50	3096

### Spannelement

Edelstahl

5	35,60	3064
---	-------	------



## VORTEILE

- hohe Stabilität durch Metallkern
- ohne Imprägnierungen
- witterungsbeständig/verrottungsfest
- umweltfreundlich
- splitterfrei
- kein Verbiss

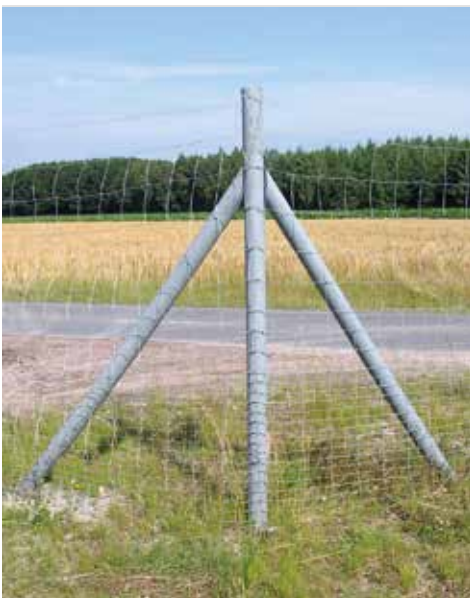

## ZAUNPFÄHLE AUS RECYCLER-KUNSTSTOFF

### Zaunpfahl aus Recycler-Kunststoff mit Stahlarmierung

Im Produktionsprozess wird ein Stahlrohr 26,9 mm x 2,0 mm als Kern in den Pfahl eingepresst. Dadurch wird der Pfahl besonders stabil. Wegen der unterschiedlichen Ausdehnungseigenschaften von Kunststoff und Stahl gibt es eine Dehnkammer, die mit einer Art Korken/Stopfen verschlossen wird. Der Stahlkern kann nicht mit einer Spax-Schraube durchbohrt werden.

Farbe: grau

Farbe: braun auf Anfrage



### Zaunpfahl aus Recycler-Kunststoff mit Stahlarmierung

Durchmesser 80 x 2000 mm, ca. 10,6 kg

Durchmesser 80 x 2250 mm, ca. 12,0 kg

Preis Nr.

24,90 4257

27,90 4258

### Zaunpfahlstrebe mit Armierung und Schräge

Durchmesser 80 x 2250 mm, ca. 12,0 kg

Preis Nr.

27,90 4260



## KREUZPROFILPFÄHLE

### Kreuzprofilpfähle mit Spitze grau

Kreuzprofil 70 x 70 x 1750 mm, ca. 3,3 kg

Kreuzprofil 70 x 70 x 2000 mm, ca. 3,7 kg

Preis Nr.

5,50 4255

6,10 4256



### Erdbohrer (siehe Seite 306)

75 mm Ø Lochdurchmesser

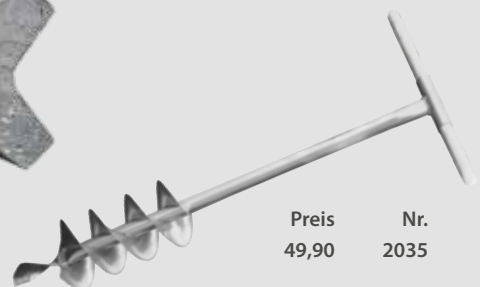

Preis Nr.

49,90 2035



# ZAUNPFÄHLE

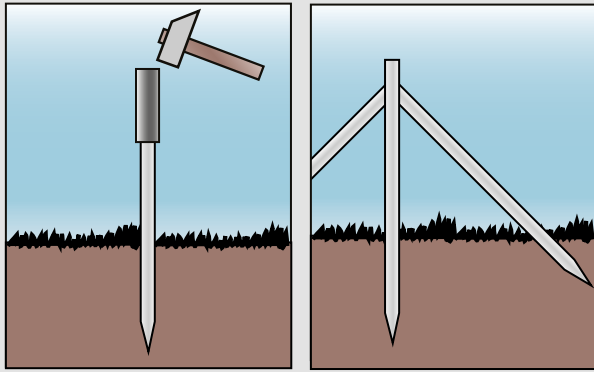

Da es sich um Recyclingmaterial handelt, ist in Ausnahmefällen die Oberseite angeraut. Die Farbe kann geringfügig variieren. Durch Wärme und Sonneneinstrahlung ist eine evtl. Verformung der Kunststoffpfähle möglich.

## Aufbauempfehlung:

Beim Einbau der Pfähle bitte die Bodenverhältnisse beachten. Evtl. vorbohren oder Eisenstab einschlagen, um Führung zu geben. Der Pfahl sollte ca. 1/3 der Gesamtlänge in den Boden gesetzt werden. (Mindestens 60 cm wegen der Frosttiefe). Beim hydraulischen Einbringen evtl. vorbohren, damit der Pfahl nicht verbiegt und bricht. Die Einschlaghülse (Art.-Nr 2107) zum Schutz der Kanten bei der Benutzung eines Hammers verwenden.

Verstrebungen sollten bei jedem 10. Pfahl im Winkel von 45° zum Standpfahl eingeschlagen, der Kopf passend abgeschnitten und angeschraubt werden. Für Isolatoren den Pfahl dünn anbohren. Nägel und Krampen können direkt in den Pfahl gebracht werden.

## KUNSTSTOFFHAMMER

Kunststoffhammer zum Einschlagen von Zaunpfosten.  
Massiver Holzstiel aus belastbarem Hickory-Holz, Gewicht 5 kg

### Kunststoffhammer

Preis 37,90  
Nr. 2104



## ERDBOHRER

Erdbohrer (siehe Seite 306)  
75 mm Ø Lochdurchmesser

Preis 49,90  
Nr. 2035

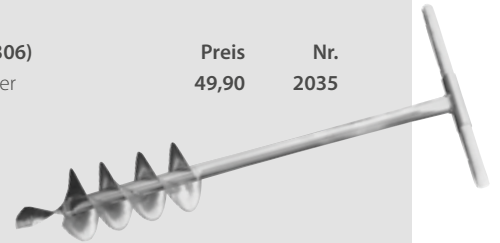

## EINSCHLAGHÜLSE

Hülse als Pfostenschutz  
88,9 mm Ø, Länge 150 mm

Preis 17,60  
Nr. 2107



## ZAUNPFÄHLE AUS RECYCLER-KUNSTSTOFF BRAUN

### Zaunpfähle aus Recycler-Kunststoff braun

	Stück-Preis einzeln	Stück-Preis Palette	Stück pro Palette	Nr.
Durchmesser 60 x 1500 mm, ca. 3,9 kg	5,60	5,20	60	4285
Durchmesser 60 x 1750 mm, ca. 4,6 kg	6,60	6,20	60	4286
Durchmesser 60 x 2000 mm, ca. 5,3 kg	7,60	7,10	60	4287
Durchmesser 80 x 1750 mm, ca. 8,1 kg	11,70	10,90	33	4289
Durchmesser 80 x 2000 mm, ca. 9,3 kg	13,40	12,50	33	4296
Durchmesser 80 x 2250 mm, ca. 10,5 kg	14,90	14,10	33	4297



## VORTEILE

- Vollmaterial
- lassen sich wie Holzpfähle verarbeiten
- ohne Imprägnierungen
- witterungsbeständig/verrottungsfest
- umweltfreundlich
- splitterfrei
- kein Verbiss

### ZAUNPFÄHLE AUS RECYCLER-KUNSTSTOFF GRAU

Zaunpfähle aus Recycler-Kunststoff grau	Stück-Preis einzeln	Stück-Preis Palette	Stück pro Palette	Nr.
Durchmesser 60 x 1500 mm, ca. 3,9 kg	5,10	4,70	60	5285
Durchmesser 60 x 1750 mm, ca. 4,6 kg	6,10	5,60	60	5286
Durchmesser 60 x 2000 mm, ca. 5,3 kg	7,00	6,50	60	5287
Durchmesser 80 x 1750 mm, ca. 8,1 kg	10,70	9,90	60	5289
Durchmesser 80 x 2000 mm, ca. 9,3 kg	12,20	11,40	60	5296
Durchmesser 80 x 2250 mm, ca. 10,5 kg	13,80	12,80	60	5297
Durchmesser 100 x 2000 mm, ca. 14,6 kg	19,10	17,90	33	5324
Durchmesser 100 x 2500 mm, ca. 18,3 kg	23,90	22,40	33	5326
Vierkantpfosten 70 x 70 x 1750 mm, ca. 8,0 kg	11,10	10,30	60	4253
Vierkantpfosten 70 x 70 x 2000 mm, ca. 9,1 kg	12,70	11,80	60	4254
Vierkantpfosten 90 x 90 x 2000 mm, ca. 15,1 kg	20,60	19,20	33	5298
Vierkantpfosten 90 x 90 x 2250 mm, ca. 16,9 kg	23,10	21,60	33	5299





## ZÄUNE EINFACH AUFGEBAUT

Der Standfeste. Massivholz oder Kunststoff - mit unseren Zaunpfählen setzen Sie auf Qualität.



### ZAUNPFÄHLE AUS HOLZ

Rundgefästä, gespitzt, Kopfseite gefast, Farbe braun, kesseldruckimprägniert nach DIN 68800. Achten Sie bei der Montage darauf, dass die Zaunpfähle ausreichend tief in den Boden eingeschlagen werden. Bei harten Böden reichen 600 mm Tiefe aus. Bei losen Böden sollte die Tiefe 750 mm betragen. Nordisches Kiefernholz.

Zaunpfähle Holz (braun)	Preis	Nr.
80 x L 1750 mm	9,40	102331
80 x L 2000 mm	10,30	102337
80 x L 2250 mm	11,50	102338
80 x L 2500 mm	13,10	102333
80 x L 3000 mm	15,40	102335
100 x L 2000 mm	14,80	102280
100 x L 2250 mm	16,90	102281

### KUNSTSTOFFHAMMER

Kunststoffhammer zum Einschlagen von Zaunpfosten.

Massiver Holzstiel aus belastbarem Hickory-Holz, Gewicht 5 kg



Kunststoffhammer	Preis	Nr.
	37,90	2104

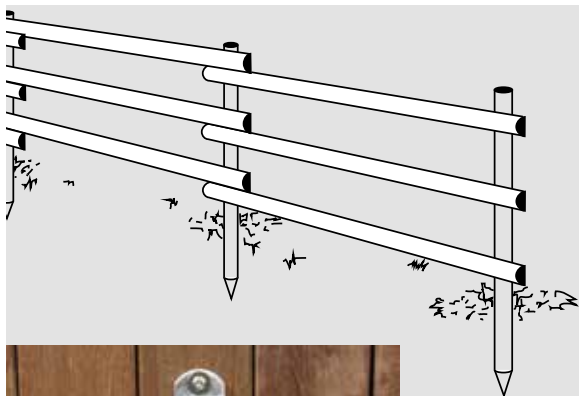

### ZAUNRIEGEL AUS HOLZ

Halbrunde Zaunriegel, kesseldruckimprägniert.

Zaunriegel aus Holz (braun)	Preis	Nr.
80 x L 2500 mm	6,70	102361
80 x L 3000 mm	8,30	102362
100 x L 2500 mm	8,90	102363
100 x L 3000 mm	10,40	102364



Vollschelle	Preis	Nr.
	5,30	990080-1

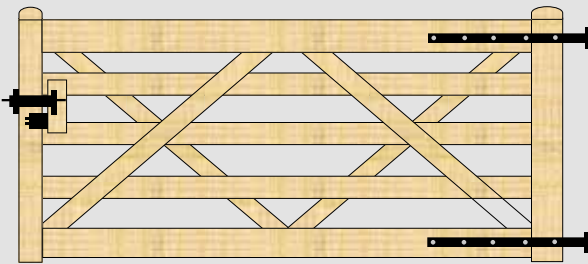

## HOLZ-WEIDETOR SUSSEX

### Holz-Weidetor

1200 x 1000 mm	209,00	3935
1200 x 2000 mm	259,00	3936
1200 x 3000 mm	329,00	3937
1200 x 4000 mm	379,00	3938

Preis	Nr.
209,00	3935
259,00	3936
329,00	3937
379,00	3938

Die Tore der „Sussex“-Serie werden aus Kiefernholz produziert und sind salzimpregniert. Die Tore aus hochwertigem Kiefernholz sind für alle Kunden, die neben einem stabilen, schönen Tor zugleich ein umweltfreundliches Tor möchten. Die Flügel sind 1200 mm hoch und haben insgesamt 5 waagerechte Holme. Der obere und untere Holm ist 70 x 100 mm stark, die Torfüllung besteht aus Profilleisten 22 x 100 mm.

Sussex-Holzore werden komplett einschl. Beschlägen geliefert. Holz ist ein Naturprodukt und kann Risse bilden, harzen und sich verfärben.

### Holz-Weidetor als Doppeltore

1200 x 4000 mm	539,00	3933
1200 x 6000 mm	629,00	3934

539,00	3933
629,00	3934

LIEFERZEIT auf Anfrage

### Kantholzpfeiler für Weidetor

150 x 150 x 2250 mm lang, sauber gehobelt und gefast, mit Pyramidenspitze.

79,00	3939
-------	------











## ZAUNSYSTEM OXFORD

### Zaunsystem Oxford, kesseldruckimprägniert grün

Das Growi® Zaunsystem Oxford eignet sich perfekt für Pferdekoppeln, Reitplätze und Longierzirkel. Das exklusive Zaunsystem besticht durch perfekte Qualität, zeitlose Optik und langlebiger Imprägnierung. Die Querriegel werden durch die im Zaunpfosten mittig zentrierten Bohrungen gesteckt. Somit haben Sie eine gleichbleibende Optik, egal ob Sie vor oder hinter dem Zaun stehen. Optimale Sicherheit erreichen Sie durch einen zusätzlichen, dezenten Elektrodraht, der am Holzzaun montiert wird. Das Growi® Zaunsystem Oxford erhalten Sie mit zwei oder drei Riegeln, die Pfosten haben einen Durchmesser von 14 cm, oben gefast, unten gespitzt. Länge 2000 bzw. 2250 mm. Die dazugehörigen Oxford-Riegel haben eine Länge von 3000 mm bei einem Durchmesser von 80 mm. Pfostenabstand (Achse) ca. 3000 mm.

Growi® Koppelzaunsysteme werden aus nordischem Kiefernholz produziert. Dieses Holz zeichnet sich durch sehr langsames Wachstum aus. Es hat wesentlich kleinere Wachstumsringe als heimische Kieferarten. Kiefernholz lässt sich sehr gut imprägnieren und ist somit widerstandsfähiger als z.B. Fichte oder Tanne. Growi®-Koppelzaunsysteme werden alle nach der zertifizierten Imprägnier-Klasse IV behandelt.

Holz ist ein Naturprodukt und kann Risse bilden, harzen und sich verfärben.

<b>Oxford-Zaun mit 2 Querriegeln, Zaunhöhe ca. 1200 – 1300 mm</b>	<b>Preis</b>	<b>Nr.</b>
Zwischenpfosten 140 mm Ø, 2000 mm lang,	<b>27,30</b>	<b>3920</b>
Endpfosten 140 mm Ø, 2000 mm lang	<b>27,30</b>	<b>3921</b>
Eckpfosten 140 mm Ø, 2000 mm lang	<b>27,30</b>	<b>3922</b>

<b>Rundholz - Querriegel 80 mm x 3000 mm lang</b>	<b>12,10</b>	<b>3926</b>
---	--------------	-------------

<b>Referenzpreis für 100 m Koppelzaun</b>	
66 Querriegel, 34 Zaunpfosten: per m.	<b>17,26</b>

<b>Oxford-Zaun mit 3 Querriegeln, Zaunhöhe ca. 1400 – 1500 mm</b>		
Zwischenpfosten 140 mm Ø, 2250 mm lang	<b>33,30</b>	<b>3923</b>
Endpfosten 140 mm Ø, 2250 mm lang	<b>33,30</b>	<b>3924</b>
Eckpfosten 140 mm Ø, 2250 mm lang	<b>33,30</b>	<b>3925</b>

<b>Rundholz - Querriegel 80 mm x 3000 mm lang</b>	<b>12,10</b>	<b>3926</b>
---	--------------	-------------

<b>Referenzpreis für 100 m Koppelzaun</b>	
99 Querriegel, 34 Zaunpfosten: per m.	<b>23,30</b>









## ZAUNSYSTEM KENT

### Zaunsystem Kent, kesseldruckimprägniert grün

Das Growi® Zaunsystem Kent wird mit glattgehobelten Querriegeln geliefert. Die Zaunriegel werden durch den Pfosten geschoben, dadurch ist der Zaun besonders stabil. Die hochwertige Verarbeitung der Zaunteile sorgt für einen exklusiven Anblick.

Optimale Sicherheit erreichen Sie durch einen zusätzlichen dezenten Elektrodraht, der am Holzzaun montiert wird. Das Growi® Zaunsystem Kent erhalten Sie mit zwei oder drei Riegeln, die Pfosten sind quadratisch 120 x 120 mm, oben gefast, unten gespitzt. Länge 2000 mm bzw. 2250 mm. Die dazugehörigen Kent-Riegel haben eine Länge von 2500 mm bei einer Profilabmessung von 120 x 44 mm. Pfostenabstand (Achse) ca. 2500 mm.

Growi® Koppelzaunsysteme werden aus nordischem Kiefernholz produziert. Dieses Holz zeichnet sich durch sehr langsames Wachstum aus. Es hat wesentlich kleinere Wachstumsringe als heimische Kieferarten. Kiefernholz lässt sich sehr gut imprägnieren und ist somit widerstandsfähiger als z.B. Fichte oder Tanne. Growi® Koppelzaunsysteme werden alle nach der zertifizierten Imprägnier-Klasse IV behandelt.

**Holz ist ein Naturprodukt und kann Risse bilden, harzen und sich verfärben.**

Kent-Zaun mit 2 Querriegeln, Zaunhöhe ca. 1200 – 1300 mm	Preis	Nr.
Zwischenpfosten 120 x 120 mm, 2000 mm lang	47,00	3940
Endpfosten 120 x 120 mm, 2000 mm lang	47,00	3941
Eckpfosten 120 x 120 mm, 2000 mm lang	47,00	3942

Kent-Querriegel	Preis	Nr.
120 x 44 mm x 2500 mm lang	19,90	3946

Referenzpreis für 100 m Koppelzaun	Preis
80 Querriegel, 41 Zaunpfosten: per m.	35,19

Kent-Zaun mit 3 Querriegeln, Zaunhöhe ca. 1400 – 1500 mm	Preis	Nr.
Zwischenpfosten 120 x 120 mm, 2250 mm lang	52,70	3943
Endpfosten 120 x 120 mm, 2250 mm lang	52,70	3944
Eckpfosten 120 x 120 mm, 2250 mm lang	52,70	3945

Kent-Querriegel	Preis	Nr.
120 x 44 mm x 2500 mm lang	19,90	3946

Referenzpreis für 100 m Koppelzaun	Preis
120 Querriegel, 41 Zaunpfosten: per m.	45,48









## ELEKTROZAUN

Grundwissen	278
Netz- und Batteriegeräte	281
Erdung	290
Blitzschutz	291
Zaunpfähle	292
Stromleiter	296
Verbinder	300
Isolatoren	303

### Praktisch:

Alle Produkte aus diesem Katalog gibt es auch in unserem Online-Shop. Tätigen Sie Ihre Bestellungen rund um die Uhr auf [www.growi.de](http://www.growi.de)!



## GRUNDWISSEN

Ihr Elektrozaun ist immer als System zu verstehen. Herz einer Anlage ist immer ein geeignetes Elektrozaungerät. Dieses Gerät sendet Strom aus. Die Dauer und die Stärke des Stroms verursachen den elektrischen Schlag. Man nennt diese kurzen Schläge Impulse. Die Impulsdauer beträgt 0,1 bis 0,3-tausendstel Sekunden. Der Abstand zwischen den Impulsen beträgt knapp über eine Sekunde. Die Energie, die erzeugt und als Strom in den Zaundraht gegeben wird, wird in Joule gemessen. Joule ist 1 Watt für 1 Sekunde. Joule tut weh!

Die Ladeenergie ist die Energie, die das Gerät aus der Batterie oder aus der Steckdose aufnimmt und in seinen Speicher lädt. Die Entladeenergie (Impulsenergie) ist die eigentlich wichtige Energie. Sie ist die maximale Energie eines Impulses, den das Gerät an den Zaun abgibt. Je höher diese Impulsenergie, um so stärker ist der elektrische Schlag für das Tier und um so höher ist die Abschreckung. Die Einheit der elektrischen Spannung misst man in Volt. Volt benutzt man im Elektrozaun, um den Strom zum Fließen zu bringen. Volt ist Spannung = Stromstärke x Widerstand. Volt tut nie weh!

Der Widerstand wird in Ohm gemessen. Ohm = Volt / Ampere. Der Widerstand bremst den Strom. Wenn ein Tier einen starken elektrischen Stromschlag abbekommt, hat es einen durchschnittlichen Widerstand von zirka 500 Ohm bis 1.000 Ohm. Null Ohm bedeutet Kurzschluß, 1.000.000 Ohm ist die perfekte Isolation.

## SO FUNKTIONIERT EIN ELEKTROZAUNSYSTEM!

Diese Isolation wird durch Verwendung von Isolatoren erreicht, damit der Strom nicht in den Boden abgeleitet wird. Der vierte Bestandteil ist die Erdung des Elektrozaungerätes, welches in möglichst feuchtem Erdreich so tief als möglich platziert werden soll. Wenn das Tier nun den Draht berührt, wird ein Stromkreis geschlossen, d.h. der elektrische Strom fließt durch das Tier und die Erde zurück zum Gerät.

Das Tier erhält dadurch einen unangenehmen, wenngleich ungefährlichen Stromschlag und weicht zurück (es ist also nicht zwingend erforderlich, dass der Zaundraht eine Schleife bilden muss). Ein solches Elektrozaunsystem wird sowohl zur Einzäunung als auch zur Abwehr von Tieren erfolgreich angewendet.

Der Stromstoß, den ein Tier beim Berühren des Drahtzaunes bekommt, dauert gerade mal 0,1 - 0,3-tausendstel Sekunden. Bleibt der Kontakt danach bestehen, wird der Stromstoß ca. alle 1,2 Sekunden wiederholt.

Der elektrische Weidezaun ist vollkommen sicher. Das System ist zudem auch noch viel schonender für die Tiere als z. B. ein Stacheldrahtzaun, der bei Kontakt Verwundungen hervorrufen kann.

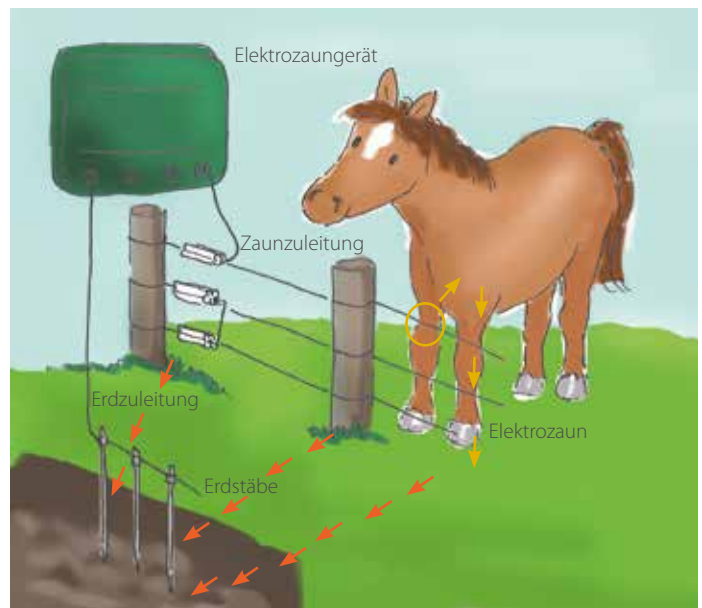

Anwendungsskizze für die Erdung eines Elektrozaungerätes.

## SCHLAGSTÄRKE UND HÜTESICHERHEIT

Bei uns finden Sie das komplette Programm für alle Tiere und für alle Betriebsgrößen.

Ein gut installierter Elektro-Weidezaun ist die modernste und wirksamste Art der Einzäunung. Ganz gleich, ob der Zaun in der Tierzucht, im Wildschutz oder zur Hütung von Haus- und Hoftieren eingesetzt wird. Der Elektro-Weidezaun ist völlig ungefährlich, praktisch, kostengünstig und hütensicher. Hierzu muss er allerdings als „System“ verstanden werden, bei dem kein Bestandteil vernachlässigt werden darf. Die nachstehenden Hinweise helfen Ihnen bei der Planung Ihres eigenen Weidezaunsystems. Höhe und Anzahl der Zaunleiter sind vom Zauntyp abhängig: Unterteilungszaune sind meistens nachwandernde Zäune, die ein streifenweises Abweiden ermöglichen. Die Unterteilung einer Weide in mehrere Koppeln mit einer gemeinsamen Wasserstelle kann aber auch dauerhaft sein. Für einen Unterteilungszaun wird davon ausgegangen, dass ein einziger Leiter in Brusthöhe genügt. Sind Jungtiere zusammen mit ausgewachsenen Tieren auf der Weide reicht es im Allgemeinen, den Leiter um 100 bis 150 mm niedriger zu spannen.

Außenzäune sind nicht nur dazu da, Pferde einzuzäunen, sondern auch um Tiere auszuzäunen/abzuwehren (z.B. Wildabwehrzaun). Daher ist es ratsam, mindestens zwei Leiter in unterschiedlicher Höhe zu spannen: den oberen in Brusthöhe eines erwachsenen Tieres und den unteren in der Mitte, zwischen dem oberen Leiter und dem Boden.

Hierdurch wird verhindert, dass spielende Jungtiere die Umzäunung verlassen und dass streunende Tiere die Weide betreten.

Es kann vorkommen, dass der Untergrund zu trocken ist, um eine gute Rückführung der Impulse über die Erdung zu gewährleisten. In diesem Fall werden ein bzw. mehrere Litzen oder Drähte zusätzlich gespannt, die mit dem Anschluss „Erde“ des Weidezaungeräts verbunden werden und parallel zu dem bzw. den stromführenden Leitern über die ganze Zaunlänge gehen. Diese Erdleitung ist ca. alle 100 m mit einem kleinen Erdungsstab zu verbinden. Diese Technik wird auch zum Schutz vor streunenden Tieren und zur Hütung besonders widerspenstiger Tiere verwendet.

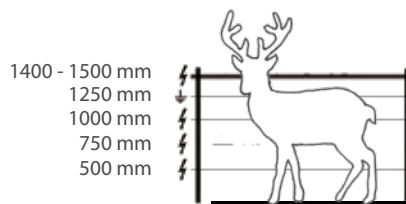



## ERDUNG - UNENTBEHRLICHE BASIS FÜR ELEKTROZÄUNE

Warum ist eine Erdung notwendig und wie funktioniert sie? Ein Elektrozaun ist ein Kreislaufsystem, durch das der Strom fließt. Es besteht aus einem Elektrozaungerät, stromführenden Leitern, die mit Isolatoren gegen ungewollte Ableitungen gesichert sind, und der Erdung. Berührt nun ein Tier den Zaun, so fließt der Strom vom Gerät durch die Stromleiter und das Tier in die Erdung und damit zurück zum Elektrozaungerät. Dadurch wird das Tier Teil des Stromkreislaufs und erhält den Stromschlag. Der beste Elektrozaun kann ohne eine gute Erdung nicht funktionieren, da sich der Stromkreislauf dann nicht schließen kann.

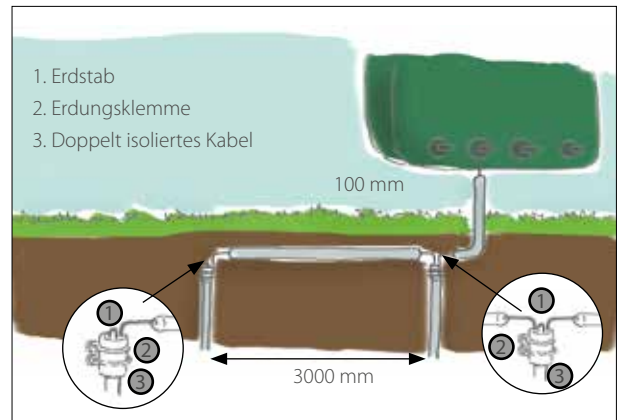

Wie sieht ein Erdungssystem aus?

Für eine gute Erdung benötigen Sie Erdstäbe entsprechend der Angabe im Katalog bzw. im Gerätehandbuch. Mit einer Erdungsklemme wird ein doppelt isoliertes Kabel an den Erdstäben angeschlossen und führt von dort zum Elektrozaungerät. Mehrere Erdstäbe müssen einen Mindestabstand von 3 Metern voneinander haben.

## SO TESTEN SIE IHR ERDUNGSSYSTEM

1. Messen Sie nach, ob bei einem Abstand von mindestens 100 Metern vom Gerät mehr als 3000 Volt Spannung auf dem Zaun anliegen.
2. Verursachen Sie einen Kurzschluss, sodass an der gleichen Stelle weniger als 1000 Volt auf dem Zaun anliegen. Dies können Sie erreichen, indem Sie Eisenpfähle an den Zaun stellen.

3. Messen Sie die Spannung des Erdungssystems. Beträgt diese mehr als 300 Volt, so müssen zusätzliche Erdungspfähle installiert werden.

Benötigt wird:

Ein digitales Voltmeter oder ein Joulemeter (S. 291).

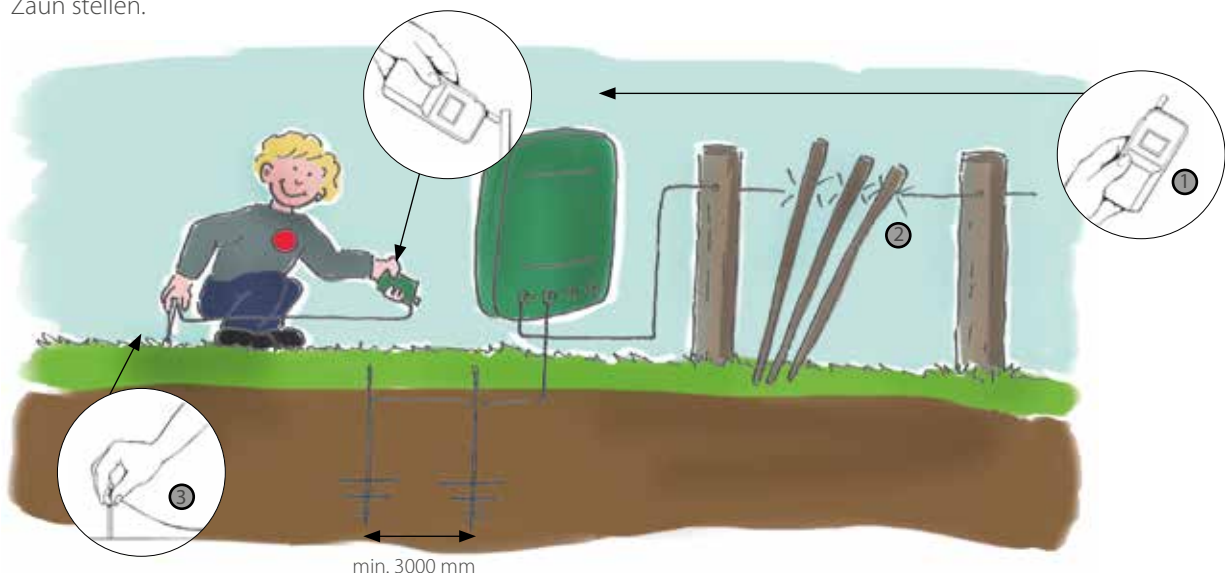

## NEU BEI UNS IM SORTIMENT – WEIDEZAUNGERÄTE SPEZIELL FÜR PFERDEHALTER

Growi®-Netzgeräte Classic Horse wurden speziell für die Pferdehaltung konzipiert. Zuverlässigkeit, Langlebigkeit und einfache Handhabung zeichnen diese Geräte aus. Egal ob Breitband oder Weidezaunkordel, mit diesen Geräten halten Sie Ihre Pferde im Zaun.

### Erläuterung der Icons:



Leerlauf Spannung



Zaunlänge nach VDE



Spannung bei 500 Ohm



Zaunlänge ohne Bewuchs



Ladeenergie



Zaunlänge leichter Bewuchs



max. Impulsenergie



Zaunlänge starker Bewuchs



max. Impulsenergie Zweitanschluss



empf. Anzahl Erdspieße



Leistungsaufnahme

### Growi® CLASSIC HORSE 1

Universelles Weidezaungerät für kurze und mittellange Zäune bis zu 3 km Länge. Besonders geeignet für die Pferdehaltung. Kontrolllampe zur einfachen Überprüfung der Weidezaunfunktion.

Growi® Classic Horse 1  
Netzgerät

Preis  
103,00

Nr.  
1261

### Growi® CLASSIC HORSE 2

Leistungsstarkes Weidezaungerät für Zäune bis zu 6 km Länge. Besonders geeignet für die Pferdehaltung. Kontrolllampe zur einfachen Überprüfung der Weidezaunfunktion.

Growi® Classic Horse 2  
Netzgerät

Preis  
129,80

Nr.  
1262

Gerät	Art-Nr.	V max	V 500 Ω	Joule rein	Joule raus MAX	Joule raus MIN	Leistungsaufnahme	theor.	Zaunlänge ohne Bewuchs	Zaunlänge leichter Bewuchs	Zaunlänge starker Bewuchs	empf. Anzahl Erdspieße
Classic 1	1261	12.000 V	3.900 V	2,0 J	1,0 J	–	3,1 W	60 km	15 km	3 km	1,5 km	2 x 1 m
Classic 2	1262	12.000 V	4.000 V	4,0 J	2,0 J	–	3,6 W	100 km	18 km	6 km	2,5 km	2 x 1 m





## STARKE LEISTUNG MIT EFFIZIENTER GERÄTE TECHNOLOGIE

Growi®-Netzgeräte bieten höchste Hütesicherheit auch unter schwierigen Bedingungen. Dank der HTE-Technologie sind Growi®-Netzgeräte noch leistungsstärker auch bei schlechten Erdungsbedingungen oder Zaunbewuchs.

### TIPP

Benutzen Sie den zweiten Zaunzugang bei unseren Modellen N-4000 und N-6000 mit reduzierter Leistung:

- zum Anschluss einer zweiten kleineren Koppel
- zum Anschluss einer zweiten Koppel mit empfindlichen bzw. Jungtieren
- zum Anschluss des Zaundrahtes in Zaunrückleitung. So bleibt die Zaunanlage über beide Enden elektrifiziert. Bei Unterbrechung erlischt die Kontrolllampe.

### Erläuterung der Icons:

	Leerlauf Spannung		Zaunlänge nach VDE
	Spannung bei 500 Ohm		Zaunlänge ohne Bewuchs
	Ladeenergie		Zaunlänge leichter Bewuchs
	max. Impulsenergie		Zaunlänge starker Bewuchs
	max. Impulsenergie Zweitanschluss		empf. Anzahl Erdspieße
	Leistungsaufnahme		

Gerät	Art-Nr.											
N-Basic	1264	13.000 V	5.000 V	5,0 J	3,0 J	–	3,8 W	140 km	25 km	7 km	3 km	1 x 1m
N-2000	1267	13.000 V	5.000 V	3,2 J	2,0 J	0,4 J	3,2 W	100 km	18 km	6 km	2,5 km	2 x 1m
N-4000	1362	13.000 V	5.500 V	8,0 J	4,0 J	0,8 J	6,6 W	170 km	35 km	9 km	4 km	2 x 1m
N-6000	1369	13.000 V	5.700 V	10,0 J	6,0 J	1,2 J	7,4 W	350 km	55 km	10 km	5 km	3 x 1m



## Growi® N-BASIC

Schlagstarkes universelles Netzgerät für mittlere und schlecht isolierte Zäune. Auch für widerspenstige Tiere geeignet. Mit Betriebskontrolllampe.

Ladeenergie 5,0 Joule, bis zu 25 km Zaunlänge ohne Bewuchs.

Growi® N-Basic	Preis	Nr.
Netzgerät	163,80	1264

## Growi® N-2000

Schlagstarkes universelles Netzgerät für mittlere Zäune u. normale Bedingungen. Mit Betriebskontrolllampe, Zaunrückleitung möglich. Ladeenergie 3,2 Joule, bis zu 18 km Zaunlänge ohne Bewuchs.

Growi® N-2000	Preis	Nr.
Netzgerät	174,10	1267

## Growi® N-4000

Sehr schlagstarkes Netzgerät für mittlere Zäune u. schwierige Bedingungen. Mit Betriebskontrolllampe, 2ter Anschluss mit verminderter Leistung. Zaunrückleitung möglich, Anzeige der Spannung über LCD-Anzeige. Ladeenergie 8,0 Joule, bis zu 35 km Zaunlänge ohne Bewuchs.

Growi® N-4000	Preis	Nr.
Netzgerät	219,40	1362

## Growi® N-6000

Sehr schlagstarkes Netzgerät für lange Zäune u. schwierige Bedingungen. Mit Betriebskontrolllampe, 2ter Anschluss mit verminderter Leistung. Zaunrückleitung möglich, Anzeige der Spannung über LCD-Anzeige. Ladeenergie 10,0 Joule, bis zu 55 km Zaunlänge ohne Bewuchs.

Growi® N-6000	Preis	Nr.
Netzgerät	287,40	1369



### Vorteile N4000/6000

Spannungsanzeige über 9-stufigen LCD-Leuchtbalken – bei jedem Impuls wird die Spannung durch einen farbigen, weithin sichtbaren 8-Stufen-LCD-Leuchtbalken angezeigt. Eine zusätzliche Alarmanzeige blinkt rot, wenn die Spannung unter 1000 V fällt.

- zweiter Anschluss mit verminderter Leistung für empfindliche Tiere
- Zaunrückleitung möglich – dadurch optimale Zaunkontrolle. Die Kontrolllampe erlischt bei Zaununterbrechung
- geringer Stromverbrauch
- inkl. Warnschild
- patentierte HTE-Technologie und Niedrigimpedanz

**ZAUNANSCHLUSS-  
KABEL  
AUF SEITE 284**



## AKTUELLE TECHNOLOGIE MIT PERFEKTEM PREIS-LEISTUNGSVERHÄLTNIS VON GROWI!

Unsere Geräte im kompakten und handlichen Design eignen sich für die Elektrifizierung von kleineren Weiden. Ideal für Portionsweiden mit regelmäßigem Standortwechsel. Die Growi-Geräte werden mit 9-Volt-Batterien betrieben. Alle Geräte können mit dem Netzadapter auch als 12-Volt- oder Netzgerät verwendet werden. Dank ihrer integrierten Digitaltechnologie auf Mikroprozessorbasis bieten unsere Akku- und Batteriegeräte eine Vielzahl von Funktionen.



**ECO 1/5** **1/5 ECO-Modus**  
 Von 5 Impulsen wird der erste durch die Reglerposition vorgegeben, die 4 folgenden sind Minimalimpulse. Dadurch wird der Stromverbrauch bei unverändert optimaler Hütetesicherheit erheblich gesenkt.

**Leistungsoptimierung**  
 Die intelligente Gerätetechnik nutzt die Kapazität des nicht genutzten Impulses und verringert damit den Stromverbrauch und schützt gleichzeitig die Batterie/Akkukapazität vor zu schneller Entladung.

**Akku-Schutz**  
 Diese Funktion ermöglicht die automatische Umschaltung des Gerätes auf ECO 1/5 (je nach Modell), wenn die Stromversorgung auf unter 30% der Höchstkapazität sinkt.

**Isolierungstest**  
 Wenn der Regler in „Zaunisolierungstest“-Position steht, zeigt die 3-Farben-LCD-Strichanzeige die Zaunisolierung sowie die Bewuchsstärke an.

Gerät	Art-Nr.	i pulse	ECO 1/5 Modus	Akku-Schutz	optimierte Leistung	Energierückgewinnung	Isolierungstest
X-15	1405			●	●		
X-25	1269		●	●	●		
X-35	1270		●	●	●		
X-60	1271		●	●	●		●

Gerät	Art-Nr.	V max	Joule rein	Joule raus MAX	Joule raus MIN	9 Volt bis 12 Volt*	theor.				
X-15	1405	13.000 V	0,25 J	0,15 J	0,07 J	32 mA - 14 mA	10 km	2 km	0,5 km	-	2 x 1 m
X-25	1269	13.000 V	0,30 J	0,24 J	0,07 J	26 mA - 15 mA	12 km	3 km	1 km	-	2 x 1 m
X-35	1270	13.000 V	0,40 J	0,32 J	0,10 J	35 mA - 20 mA	13 km	4 km	1,5 km	0,5 km	2 x 1 m
X-60	1271	13.000 V	0,80 J	0,60 J	0,15 J	60 mA - 38 mA	22 km	6 km	2 km	1 km	2 x 1 m

\* Regler in max. Einstellung

**Growi® ANSCHLUSSKABEL**

**Growi® Erdanschlusskabel, Kabellänge 1000 mm, grün** **Preis Nr.**  
 mit robuster Krokodilklemme und M8-Metallöse **5,50 1863**

**Growi® Zaunanschlusskabel, Kabellänge 1000 mm, rot** **Preis Nr.**  
 mit robuster Krokodilklemme und M8-Metallöse **5,50 1864**



### Growi® ALKALINE-BATTERIEN

Weidezaunbatterie ist nicht gleich Weidezaunbatterie, auch bei gleicher Ah-Zahl! Growi® Alkaline-Batterien bieten ein Maximum an Leistung und Lebensdauer bei konstant hoher Spannung.

Growi® Alkaline-Batterien	Preis	Nr.
55 Ah (160 x 110 x 115 mm)	19,60	5111
120 Ah (160 x 110 x 115 mm)	28,20	4536
175 Ah (190 x 125 x 160 mm)	34,80	2079
210 Ah (190 x 125 x 160 mm)	54,80	2084

## Growi® X-15

Preiswertes, kinderleicht zu bedienendes Batteriegerät für kurze Weiden ohne Bewuchs. Ideal für Kleintiere. Ausgestattet mit Kippschalter und Betriebskontrolllampe - nachrüstbar mit 230-V-Netzadapter. 3 Jahre Garantie! Bis zu 2 km Zaunlänge ohne Bewuchs.

<b>Growi® X15</b>	<b>Preis</b>	<b>Nr.</b>
max. Ausgangsleistung 0,15 J - 9 V	<b>122,60</b>	<b>1405</b>

### Netzadapter für alle Geräte der X-Serie

zum Betrieb als 12 V- oder 230 V-Netzgerät **32,90** **1284**

## Growi® X-25

Für kurze Weiden ohne Bewuchs. Ausgestattet mit elektronischem Leistungsregler, ECO-Modus und 3-Farben-Betriebskontrolllampe - nachrüstbar mit 230-V-Netzadapter. 3 Jahre Garantie! Bis zu 3 km Zaunlänge ohne Bewuchs.

<b>Growi® X-25</b>	<b>Preis</b>	<b>Nr.</b>
max. Ausgangsleistung 0,24 J - 9 V	<b>153,50</b>	<b>1269</b>

## Growi® X-35

Für mittlere Zäune mit wenig Bewuchs. Ausgestattet mit elektronischem Leistungsregler, ECO-Modus und 3-Farben-Betriebskontrolllampe - nachrüstbar mit 230-V-Netzadapter. 3 Jahre Garantie! Bis zu 4 km Zaunlänge ohne Bewuchs.

<b>Growi® X-35</b>	<b>Preis</b>	<b>Nr.</b>
max. Ausgangsleistung 0,32 J - 9 V	<b>211,20</b>	<b>1270</b>

## Growi® X-60

Sehr schlagstarkes Batteriegerät. Bewuchsstärke über Strichanzeige. Ausgestattet mit elektronischem Leistungsregler, Isolationstest, ECO-Modus und 3-Farben-Betriebskontrolllampe - nachrüstbar mit 230-V-Netzadapter. 3 Jahre Garantie! Bis zu 6 km Zaunlänge ohne Bewuchs.

<b>Growi® X-60</b>	<b>Preis</b>	<b>Nr.</b>
max. Ausgangsleistung 0,60 J - 9 V	<b>262,70</b>	<b>1271</b>



Mit neuem Öffnungs-System:  
Leichtes und schnelles Öffnen  
und Schließen.

### Vorteile X-25/X-35/X-60







- LED-Strichanzeige: Zeigt Zaunisolierung und Bewuchs an
- Optimierte Leistung: Auch wenn die Spannung von Batterie/Akku sich verringert, liefert das Gerät noch den vollen Impuls
- Energierückgewinnung: Intelligente Gerätetechnik nutzt die Kapazität des nicht genutzten Impulses und verringert damit den Stromverbrauch
- inkl. Warningschild
- auch mit einem 12 V-Akku zu betreiben













# NETZ- UND BATTERIEGERÄTE

## STARKE PERFORMANCE UND MODERNSTE TECHNIK

Growi®-12-Volt-Akkugeräte bieten eine überragende Leistung und Einsatzdauer. Diese Geräte sind die optimale Alternative, wenn keine 230-Volt-Netzspannung zur Verfügung steht. Auch zur Elektrifizierung von langen Zäunen und zur Wildabwehr geeignet. Dank ihrer integrierten Digitaltechnologie auf Mikroprozessorbasis bieten unsere Akku- und Batteriegeräte eine Vielzahl von Funktionen.

Gerät	Art-Nr.	 I Pulse	 ECO-Modus	 Akku-Schutz	 Batterie-Kontrolle	 optimierte Leistung	 Energierückgewinnung	 Isolierungstest
A-13	1281		●	●	●	●	●	
A-20	1282		●	●	●	●	●	
A-30	1283		●	●	●	●	●	
A-50	1263	●		●	●	●	●	●

Die Erläuterung der Icons finden Sie auf Seite 286.

Gerät	Art-Nr.	 V max	 Joule rein	 Joule raus MAX	 Joule raus MIN	 9 Volt bis 12 Volt*	 theor.				
A-13	1281	15.000 V	1,5 J	1,3 J	0,22 J	51 mA - 87 mA	60 km	20 km	5 km	2 km	2 x 1 m
A-20	1282	15.000 V	2,5 J	2,0 J	0,33 J	84 mA - 144 mA	100 km	25 km	8 km	4 km	2 x 1 m
A-30	1283	15.000 V	4,0 J	3,0 J	0,50 J	115 mA - 210 mA	150 km	30 km	15 km	8 km	2 x 1 m
A-50	1263	15.000 V	6,0 J	5,0 J	0,50 J	310 mA - 38 mA	250 km	50 km	30 km	12 km	2 x 1 m

\* Regler in max. Einstellung

### DIEBSTAHLSICHERUNGSSET

Zur Sicherung der Weidezaungeräte wird der Bodenanker fest ins Erdreich geschraubt und gleichzeitig als Erdung genutzt.

**Diebstahlsicherungsset**

Preis  
36,90

Nr.  
1289



## Growi® A-13

Universelles, starkes Akkugerät für mittlere Zäune

- Elektronischer Leistungsregler
  - 3 Farben-Batteriekontrolllampe
  - Mit Tiefentladeschutz ACCU PROTECT
  - Betrieb über 230V-Netzadapter möglich
  - ECO-Modus 1/5
  - Solaranschlüsse auf der Vorderseite
- Ladeenergie 1,5 Joule, bis zu 20 km Zaunlänge ohne Bewuchs.

<b>Growi® A-13</b>	<b>Preis</b>	<b>Nr.</b>
Akkugerät (ohne Akku)	<b>297,70</b>	<b>1281</b>

### Netzadapter

zum Betrieb als 230 V-Netzgerät	<b>32,90</b>	<b>1284</b>
<b>Akkulaufzeit**</b>		
62 Ah - ca. 30 Tage / 85 Ah - ca. 41 Tage		

## Growi® A-20

Universelles, starkes Akkugerät für mittlere bis lange Zäune

- Elektronischer Leistungsregler
  - 3 Farben Batteriekontrolllampe
  - Mit Tiefentladeschutz ACCU PROTECT
  - Betrieb über 230V-Netzadapter möglich
  - ECO-Modus 1/5
  - Solaranschlüsse auf der Vorderseite
- Ladeenergie 2,5 Joule, bis zu 25 km Zaunlänge ohne Bewuchs.

<b>Growi® A-20</b>	<b>Preis</b>	<b>Nr.</b>
Akkugerät (ohne Akku)	<b>349,20</b>	<b>1282</b>

### Netzadapter

zum Betrieb als 230 V-Netzgerät	<b>32,90</b>	<b>1284</b>
<b>Akkulaufzeit**</b>		
62 Ah - ca. 18 Tage / 85 Ah - ca. 25 Tage		

\*\* Die Akkulaufzeit bezieht sich auf einen vollständig aufgeladenen Akku. Um die Langlebigkeit des Akkus zu gewährleisten, empfehlen wir bei einer Akkuladung von nur noch 20 % den Akku neu aufzuladen.

## Growi® A-30

Dieses Akkugerät bietet die Leistungsstärke von Netzgeräten und ist bei Jagdverbänden und Schafzüchtern besonders beliebt. Es eignet sich für lange bis sehr langen Zäune, schwierige Bedingungen und widerspenstige Tiere. Ladeenergie 4,0 Joule, bis zu 30 km Zaunlänge ohne Bewuchs.

- Elektronischer Leistungsregler
- 3 Farben-Batteriekontrolllampe
- Mit Tiefentladeschutz ACCU PROTECT
- Betrieb über 230V-Netzadapter möglich
- ECO-Modus 1/5
- Solaranschlüsse auf der Vorderseite

<b>Growi® A-30</b>	<b>Preis</b>	<b>Nr.</b>
Akkugerät (ohne Akku)	<b>380,10</b>	<b>1283</b>

### Netzadapter

zum Betrieb als 230 V-Netzgerät	<b>32,90</b>	<b>1284</b>
---------------------------------	--------------	-------------

### Akkulaufzeit\*\*

62 Ah - ca. 12 Tage / 85 Ah - ca. 17 Tage

## Growi® A-50

Eine überragende 5-Joule-Leistungsstärke bei einem Akkugerät. Geringer Stromverbrauch und dadurch optimale Versorgungsdauer dank der patentierten „i-Pulse“-Technologie: die volle Leistung wird abgegeben, sobald eine Tierberührung am Zaun erfolgt. Der Standard-Modus wird aber automatisch aktiviert, wenn der Pflanzenwuchs stark zunimmt. Dieses Gerät ist ideal für abgelegene Weiden oder für schwer zu hütende Tiere. Ladeenergie 6,0 Joule, bis zu 50 km Zaunlänge ohne Bewuchs.

<b>Growi® A-50</b>	<b>Preis</b>	<b>Nr.</b>
Akkugerät (ohne Akku)	<b>493,40</b>	<b>1263</b>

### Netzadapter

zum Betrieb als 230 V-Netzgerät	<b>32,90</b>	<b>1284</b>
---------------------------------	--------------	-------------

### Akkulaufzeit\*\*

62 Ah - ca. 8 Tage / 85 Ah - ca. 11 Tage  
**iPulse: 62 Ah - ca. 78 Tage / 85 Ah - ca. 106 Tage**

**ZAUNANSCHLUSS-  
KABEL  
AUF SEITE 284**





# AKKUGERÄTE SOLAR

## Growi®-WEIDEZAUNGERÄT A20

Komplettsset Weidezaungerät inkl. 14-Watt-Solarpaneel, Paneelhalterung und 12 Volt Weidezaunakku 62 Ah

Weidezaungerät A20 inkl. Solarpaneel	Preis	Nr.
	503,70	1248

## Growi®-WEIDEZAUNGERÄT A50

Komplettsset Weidezaungerät inkl. 33-Watt-Solarpaneel, Paneelhalterung und 12 Volt Weidezaunakku 62 Ah

Weidezaungerät A50 inkl. Solarpaneel	Preis	Nr.
	764,30	1249



Aus versandtechnischen Gründen werden 12-Volt-Akkus nur per Spedition verschickt.

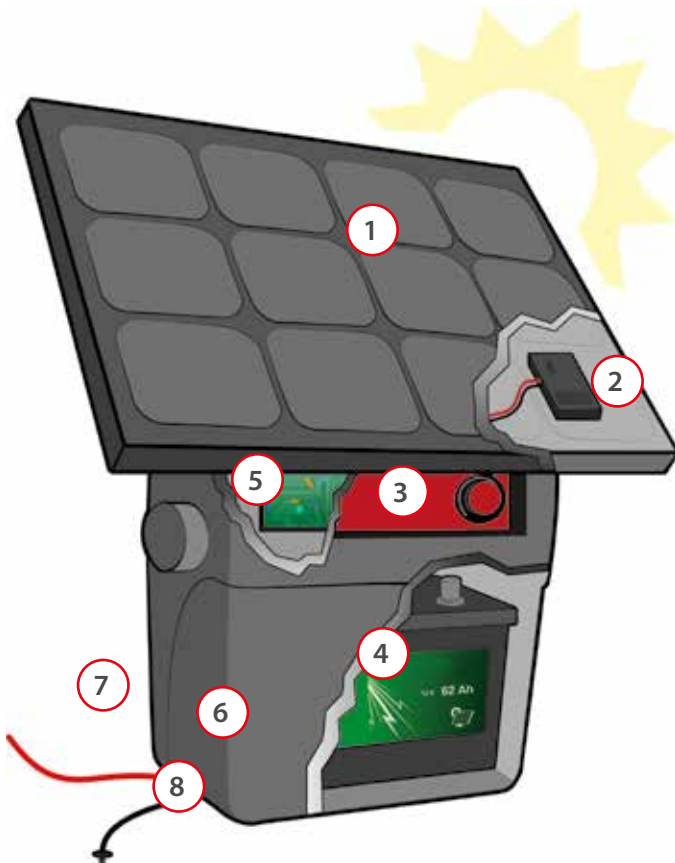

## SO FUNKTIONIERT DAS SOLARPANEEL

- 1) Das Solarpaneel nimmt Sonnenstrahlen auf und erzeugt elektrischen Strom
- 2) Der Laderegler verhindert eine Überlastung des 12-Volt-Akku
- 3) Die +/- Anschlüsse an der Vorderseite verbinden den Laderegler mit dem Elektrozaungerät
- 4) Der 12-Volt-Akku speichert die erzeugte Energie
- 5) Die Steuerplatine des Weidezaungerätes gibt die Impulse an den Weidezaun ab
- 6) Der Anschluss an den Weidezaun erfolgt durch ein Zuleitungskabel.
- 7) Kabel rot: in Richtung Zaun
- 8) Kabel schwarz: in Richtung Erdung



## Growi® 12-VOLT-AKKU

Unsere Akkus für Weidezaungeräte sind speziell für diesen Einsatzzweck entwickelt. Sie sind optimiert für eine konstante Abgabe der elektrischen Leistung und für eine lange Laufzeit.

Growi® 12-Volt-Akku	Preis	Nr.
12 V – 62 Ah	129,80	1285
Growi® 12-Volt-Akku		
12 V – 85 Ah	162,70	1286

**Aus versandtechnischen Gründen werden 12-Volt-Akkus nur per Spedition verschickt.**

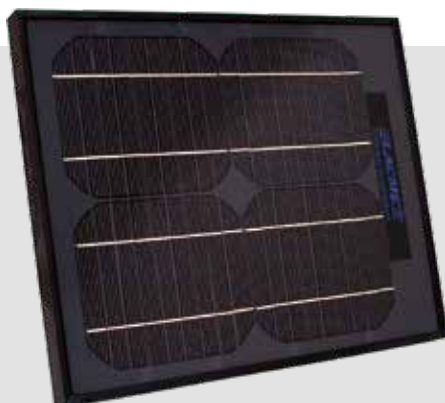

## 14-WATT-SOLARPANEEL

14-Watt-Solarpaneel	Preis	Nr.
Für Growi® Weidezaungerät A13 und A20 geeignet.	140,10	1258

- Leistung: 14 Watt
- Ultrakompakte Monochristallin-Technologie
- Schlagfester Aluminiumrahmen
- Komplett mit Halterung für Growi-Weidezaungeräte





## BENTONITE SUPER-ERDUNGSSET

Mit diesem Mix erhalten Sie schnell und einfach eine gute Erdung, sogar bei sehr trockenen Bodenverhältnissen. Die spezielle Mischung aus Salz und Ton bindet die Flüssigkeit und verbessert so die Leitfähigkeit im Erdreich.

**Bentonite Super-Erdungsset**

Preis 49,30  
Nr. 2042

## SO FUNKTIONIERT BENTONITE

- 1) Erstellen Sie ein Loch für die Erdungsstange ca. 1 m tief und 8 cm Durchmesser
- 2) Platzieren Sie den Erdstab in der Mitte des Lochs
- 3) Mischen Sie das Bentonite-Erdungsset (6,5 kg) mit ca. 5 l Wasser und gießen Sie die Mischung in das Loch
- 4) Anschließend mit ca. 20 l Wasser die eingebaute Bentonite-Mischung und das umliegende Erdreich wässern, damit sich die Mischung „vollsaugen“ kann.



## ZUBEHÖR ERDUNG

2



1

### Erdungsklemme

Verbindung zwischen Anschlusskabel und Erdstange

Preis 1,10  
Nr. 4402

### Erdstangen aus feuerverzinktem Stahl

2000 mm lang  
1000 mm lang

Preis 18,40  
Nr. 4400  
Preis 9,80  
Nr. 4401

## ERDKABEL

Starkes, mehradriges Kupferkabel in einer verstärkten Isolierummantelung (bis 20.000 V), ideal für den Anschluss von Erdstäben am Elektrozaungerät, zum Verbinden mehrerer Koppeln oder zur unterirdischen Verlegung bei Weidetoren. Deutlich leistungsstärker und weniger Stromverluste gegenüber normalen Kabelverbindungen.

### Growi® Erdkabel

25 m-Rolle, mehradrig gedrehte Litze  
50 m-Rolle, mehradrig gedrehte Litze  
100 m-Rolle, mehradrig gedrehte Litze

Preis 25,20  
Nr. 2012  
Preis 48,30  
Nr. 2013  
Preis 89,90  
Nr. 2014





## ZAUNSCHALTER

Wenn Sie mehrere Zaunanlagen an ein Gerät angeschlossen haben, schalten Sie Ihren elektrischen Weidezaun direkt an der Zaunanlage ein und aus. Je nach Drehung des Schalters können Sie Weide 1, Weide 2, oder beide Weiden ein-, bzw. den Strom ausschalten.

### Growi® Zaunschalter

für das direkte An- und Ausschalten von einzelnen Weiden. Mit vier möglichen Positionen:

1. Koppel 1 = an · 2. Koppel 2 = an
3. Koppel 1+2 = an · 4. Aus

<b>Preis</b>	<b>Nr.</b>
<b>9,90</b>	<b>1291</b>



## ZAUNPRÜFER

Standard-Zaunprüfer für private Zaunbetreiber. In 6 Stufen wird die Leistung auf dem Prüfgerät angezeigt, sodass Sie sich schnell und sicher vom Zustand Ihres Zauns überzeugen können. Ein Muss für die Hüttesicherheit – und bereits vielfach zwingend vorgeschrieben! Der Digitalvoltmeter ist das professionelle Messgerät für Ihren Weidezaun. Die große Digitalanzeige ermöglicht das einfache Ablesen der Zaunspannung, der angeschlossene Erdstab sorgt für korrekte Werte.

<b>Zaunprüfer</b>	<b>Preis</b>	<b>Nr.</b>
<b>Digitalvoltmeter</b>	<b>1 16,40</b>	<b>1383</b>
	<b>2 43,40</b>	<b>2549</b>

## JOULEMETER

Der Joulemeter kombiniert ein Volt- und Amperemeter in einem Gerät. Genauso leicht wie Sie die Leistung Ihres Zaunes damit messen, können Sie mit der Amperemeter-Funktion die Schwachstellen Ihres Zaunes aufspüren. Ein Pfeil im Display zeigt in die Richtung des Stromflusses. Die Störungsursache wird so schnell gefunden, und das spart Zeit und Ärger. Der Joulemeter ist für jeden Leiter geeignet, vom Glattdraht bis zum 40 mm-Band, er arbeitet ohne Erdkontakt und deshalb ohne Kabel.

### Joulemeter

Volt- und Amperemeter in Einem

<b>Preis</b>	<b>Nr.</b>
<b>161,70</b>	<b>1364</b>



## Growi® FLASH-ALARM

Rotes, beidseitig und weithin sichtbar blinkendes Warnsignal bei nicht mehr ausreichender Hüttespannung.

Zwei Einstellungen wählbar für die Mindestspannung :

- Stufe 1 = Kühe / Pferde • Stufe 2 = Schafe / Wildabwehr
- Betriebskontrolllampe. Inkl. Batterien.

### Growi® Flash-Alarm

<b>Preis</b>	<b>Nr.</b>
<b>43,00</b>	<b>1371</b>







**WARNSCHILDER**  
GRÖSSE 200 X 120 MM

1

2

3

Warnschilder		Preis	Nr.
Vorsicht Elektrozaun	1	2,20	5113
Weide betreten verboten	2	2,20	5115
Füttern verboten	3	2,20	5116

## ÜBERSICHT

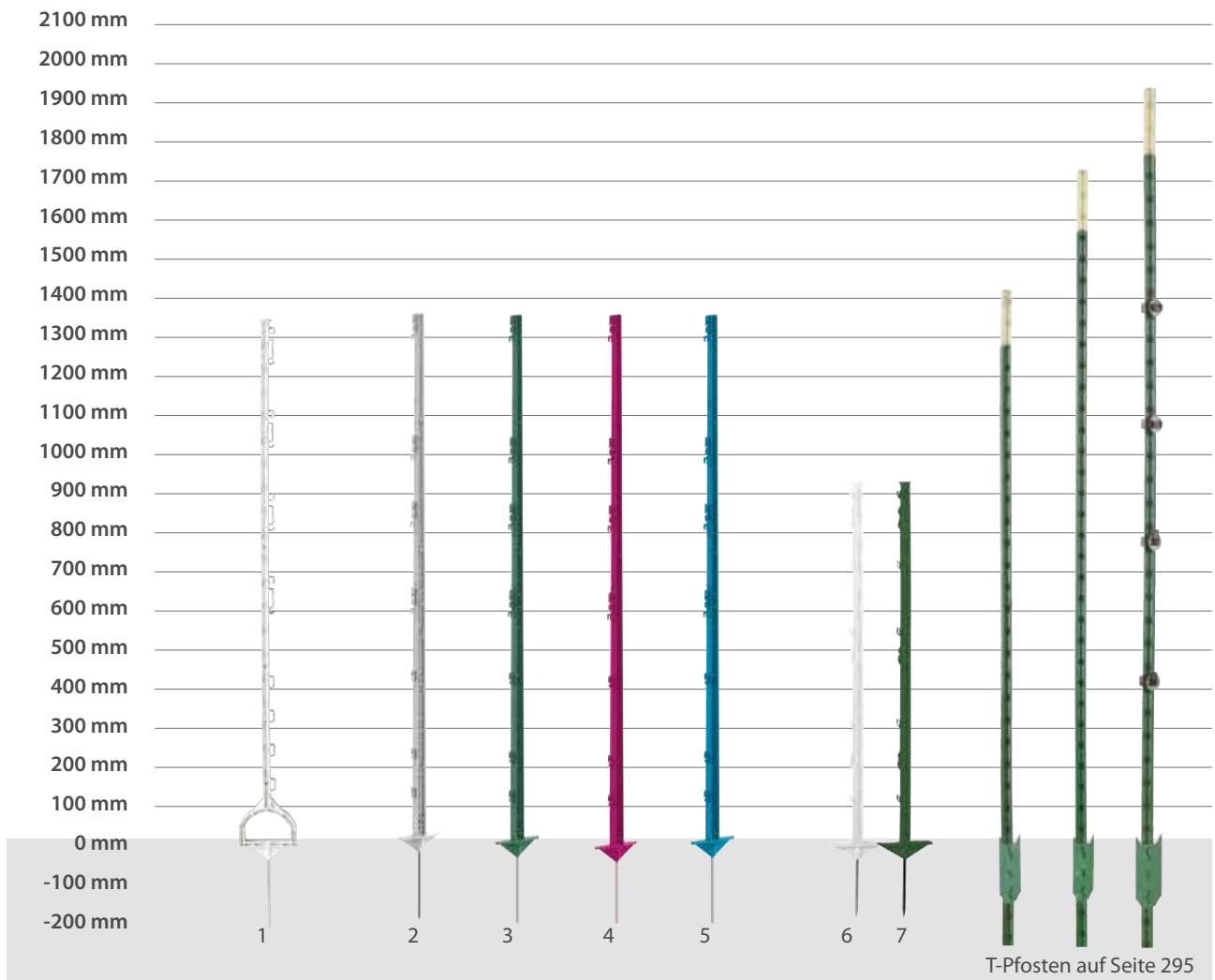

T-Pfosten auf Seite 295



## STEIGBÜGELPFAHL

Weißer, glasfaserverstärkter, vollisolierender Kunststoffpfahl für Litze, Breitband bis 40 mm und für Kordel, Metallspitze, robuster Steigbügeltritt für leichtes Eintreten.

Steigbügelpfahl		Preis	Nr.
10er-Pack			
1550 mm L, weiß	1	32,50	5159

## KUNSTSTOFFPFAHL, 156 CM GESAMTLÄNGE, 20ER PACK

20 Stück, weiß	2	58,90	2120
20 Stück, grün	3	58,90	2123
20 Stück, pink	4	63,90	2103-9
20 Stück, petrol	5	63,90	2103-6

## KUNSTSTOFFPFAHL, 105 CM GESAMTLÄNGE, 20ER PACK

20 Stück, weiß	6	43,50	2126
20 Stück, grün	7	43,50	2129

## Growi® KUNSTSTOFFPFÄHLE

### Growi® Weidezaunpfähle, 20 Stück im Karton

Kunststoffpfahl, mit Doppeltritt, bei 1560 mm Länge mit 9 Seil-/Kordel-Isolatoren und 9 Breitband-Isolatoren, bzw. bei 1050 mm mit 7 Seil-/Kordel-Isolatoren und 7 Breitband-Isolatoren. Mit langer Metallspitze.

- Glasfaserverstärkt
- rutschsicherer Doppeltritt
- langer Bodennagel
- sicherer Stand
- für alle gängigen Litzen, Seile und Bänder
- geeignet für Rinder, Schafe, Schweine, Wildabwehr, Geflügel usw.
- in 1560 mm Farbe: weiß, grün, pink oder petrol
- in 1050 mm Farbe: weiß oder grün







## T-PFOSTEN-ISOLATOREN

1

2 **Kappenisolator, schwarz für 40 mm Band, Seil u. Litze**

schützt vor Verletzungen an der Pfostenoberseite  
10-Stück-Beutel

Preis Nr.  
1 9,80 3565



3

**Standard-Isolator, schwarz für Draht, Seil und Litze**

25-Stück-Beutel

2 10,10 3566



4

**Breitband-Isolator, schwarz für 40 mm Band**

25-Stück-Beutel

3 10,80 3567



5

**Zugisolator für T-Pfosten**

25-Stück-Beutel

5 12,60 3583



6

**Torgriffisolator für T-Pfosten**

mit drei Einhängenvorrichtungen  
3-Stück-Beutel

6 7,20 3581



7

**Eckisolator für Breitband und Kordel,**

mit Lasche zum Einhängen von Band als Ecklösung  
4-Stück-Beutel

7 14,10 3584



## T-PFOSTEN

Der T-Pfosten „T-Post“ ist aus recyceltem, hochwertigem, warmgewalztem Schienen-Stahl hergestellt. Er ist extrem robust und langlebig. Alle 55 mm sind über die gesamte Länge massive Noppen angeordnet, welche die Isolatoren sicher in der Höhe fixieren. Der T-Pfosten wird mindestens bis zur Oberkante der Fußplatte in den Boden eingeschlagen. Zum Anbringen von Draht, Seil oder Band sind verschiedene Isolatoren erhältlich. Der Pfostenabstand beträgt in der Regel 4 – 5 m.



### T-PFOSTEN

T-Pfosten	Preis	Nr.
<b>T-Pfosten 1530 mm</b> max. Zaunhöhe 1260 mm, Gewicht 2,9 kg, pro Stück bei Abnahme einer kompletten Palette à 200 Stück, pro Stück	<b>9,20</b> 7,90	<b>3559</b>
<b>T-Pfosten 1830 mm</b> max. Zaunhöhe 1460 mm, Gewicht 3,5 kg, pro Stück bei Abnahme einer kompletten Palette à 200 Stück, pro Stück	<b>10,00</b> 8,70	<b>3560</b>
<b>T-Pfosten 2130 mm</b> max. Zaunhöhe 1790 mm, Gewicht 4,1 kg, pro Stück bei Abnahme einer kompletten Palette à 200 Stück, pro Stück	<b>11,20</b> 9,90	<b>3561</b>
<b>T-Pfosten Sets 90° Ecken-Set</b> (Pfosten nicht im Lieferumfang)	<b>1 32,50</b>	<b>3562</b>
<b>Anfangs-Set</b> (Pfosten nicht im Lieferumfang)	<b>2 19,90</b>	<b>3563</b>

### ZUBEHÖR T-PFOSTEN

Zubehör	Preis	Nr.
<b>Rohrramme</b> für T-Pfosten	<b>1 53,40</b>	<b>3586</b>
mit Griff für T-Pfosten	<b>2 64,20</b>	<b>3587</b>
<b>Pfahlzieher</b> zum leichten Herausziehen	<b>3 79,20</b>	<b>3588</b>





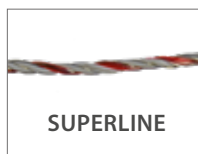
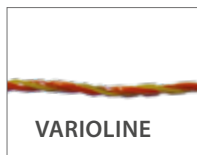

### Growi® VARIOLINE WEIDEZAUNLITZE

Growi® VarioLine Weidezaunlitze in einfacher, jahrelang bewährter Qualität. Die Litze wird aus PE-Fäden gefertigt und hat 3 leitende Edelstahldrähte. Farbe: gelb/orange

Growi® VarioLine Weidezaunlitze	Preis	Nr.
250-m-Rolle	7,40	5165
1000-m-Rolle	27,40	5166

### Growi® SUPERLINE WEIDEZAUNLITZE

Growi® SuperLine Weidezaunlitze mit ASL-Stromleitern, extrem leitfähig, nur 0,12 Ohm Widerstand/m. Unsere Top-Qualität für lange und langlebige Zäune mit stabilen Kunststoff-Fasern und 6 Growi-ASL-Stromleitern mit 0,30 mm Ø. Farbe: weiß/rot

Growi® SuperLine Weidezaunlitze	Preis	Nr.
500-m-Rolle	42,20	2218

Produkt	Art-Nr.	Farbe	Anzahl Edelstahl-Leiter	Ø Edelstahl-Leiter	Anzahl ASL-Leiter	Ø ASL-Leiter	Widerstand (Ohm/m)	Max. emp. Länge 1drähtig	Reißfestigkeit (kg)
VarioLine	5165/5166	gelb/orange	3	0,15	–	–	14,4	500 m	30
SuperLine	2218	weiß/rot	–	–	6	0,30	0,12	5 km	65

## Growi® VARIOLINE WEIDEZAUNSEIL

Growi® Varioline Weidezaunseil eignet sich zum Einzäunen von kurzen Weiden. 6 Edelstahldrähte mit 0,20 mm Ø sorgen für permanente Spannung auf dem Zaun.  
Farbe: weiß

Growi® Varioline Weidezaunseil	Preis	Nr.
200-m-Rolle, weiß	21,10	5230



Growi® VARIOLINE

## Growi® CRAFTLINE WEIDEZAUNSEIL

Growi® CraftLine Weidezaunseil mit Fasern aus Kunststoffmonofilen, dadurch besonders UV-stabil und hohe Zugfestigkeit, 6 starke Edelstahlleiter mit 0,30 mm Ø sorgen für permanent hohe Spannung auf dem Zaun, Widerstand nur 1,2 Ohm/m, Farbe: weiß mit grünem Kennfaden.

Growi® CraftLine Weidezaunseil	Preis	Nr.
200-m-Rolle	38,00	2221
500-m-Rolle	90,70	2222



Growi® CRAFTLINE

## Growi® SUPERLINE WEIDEZAUNSEIL

Growi® SuperLine Weidezaunseil mit 9 Edelstahlleiter und 3 Kupferleiter, extrem leitfähig, nur 0,12 Ohm Widerstand/m. Unsere Top-Qualität für lange und langlebige Zäune mit stabilen Kunststoff-Fasern.  
0,30 mm Ø. Farbe: weiß mit rotem Kennfaden.

Growi® SuperLine Weidezaunseil	Preis	Nr.
200-m-Rolle	52,70	2250
500-m-Rolle	121,00	2251



Growi® SUPERLINE

## Growi® PASSERO WEIDEZAUNSEIL

Das Growi® Passero Weidezaunseil ist ein 16-fach geflochtenes Seil mit 4 Edelstahl-Stromleitern und 2 Kupferdrähten für dauerhaft starke Stromleistung auf dem Zaun.  
Farbe weiß/rot.

Growi® Passero Weidezaunseil	Preis	Nr.
200-m-Rolle	48,50	2255
500-m-Rolle	116,00	2256

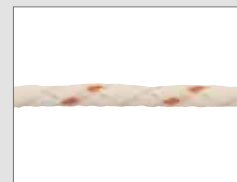

Growi® PASSERO

Produkt	Art-Nr.	Farbe	Anzahl Edelstahl-Leiter	Ø Edelstahl-Leiter	Anzahl Kupfer-Leiter	Ø Kupfer-Leiter	Widerstand (Ohm/m)	Max. empf. Länge 1drähtig	Reißfestigkeit (kg)
Varioline	5230	weiß	6	0,20	–	–	3,87	500 m	300
CraftLine	2221/2222	weiß/grün	6	0,30	–	–	1,20	1,5 km	330
SuperLine	2250/2251	weiß/rot	9	0,20	3	0,25	0,12	10 km	430
Passero	2255/2256	weiß/rot	4	0,20	2	0,30	0,123	10 km	450



## Growi® VARIOLINE BREITBAND

Growi® VarioLine Breitband eignet sich zum Einzäunen von kurzen Weiden. VarioLine-Breitbänder werden aus monofilen Kunststoff-Fasern mit hoher UV-Stabilität und Edelstahldrähten mit 0,15 mm Ø produziert. Farbe: weiß

Growi® VarioLine	Preis	Nr.
10 mm Breitband 200-m-Rolle 4 Edelstahlleiter	10,10	5227
20 mm Breitband 200-m-Rolle 4 Edelstahlleiter	12,20	5228
40 mm Breitband 200-m-Rolle 8 Edelstahlleiter	21,00	5229



## Growi® CRAFTLINE BREITBAND

Growi® CraftLine Breitband zeichnet sich durch eine hohe Leitfähigkeit und kräftigen Edelstahl-Stromleitern aus. An den Außenkanten ist Growi-CraftLine Breitband mit grünen, verstärkten Rändern ausgestattet. Das hochwertige Kunststoffträgermaterial hat eine sehr gute UV-Beständigkeit. Farbe: weiß, Außenkanten grün

Growi® CraftLine	Preis	Nr.
20 mm 2 Edelstahlleiter 0,30 mm + 4 Edelstahlleiter 0,20 mm 200-m-Rolle	17,50	5029
40 mm 4 Edelstahlleiter 0,20 mm + 9 Edelstahlleiter 0,30 mm 200-m-Rolle	31,60	5030

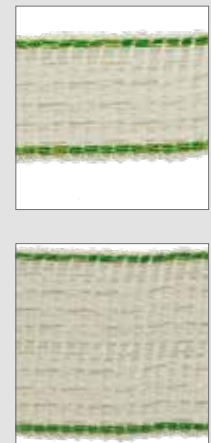

Produkt	Art-Nr.	Farbe	Anzahl Edelstahl- Leiter	Ø Edel- stahl- Leiter	Anzahl Kupfer- Leiter	Ø Kupfer- Leiter	Widerstand (Ohm/m)	Max. empf. Länge 1drähtig	Reiß- festigkeit (kg)
VarioLine	5227	weiß	4	0,15	–	–	10,8	800 m	45
	5228	weiß	4	0,15	–	–	10,8	800 m	90
	5229	weiß	8	0,15	–	–	5,4	1,1 km	120
CraftLine	5029	weiß/grün	2/4	0,20/0,30	–	–	2,71	1,5 km	90
	5030	weiß/grün	4/9	0,20/0,30	–	–	1,28	1,5 km	120
SuperLine	5036	weiß/rot	2	0,20	2	0,25	3,6	4,0 km	65
	5037	weiß/rot	4	0,30	4	0,25	2,53	6,0 km	150
	5038	weiß/rot	10	0,20	4	0,25	0,93	7,0 km	300
Passero	5039	weiß/rot	10	0,20	4	0,30	0,86	7,0 km	300

**Growi® SUPERLINE BREITBAND**

Growi® SuperLine Breitband, extrem leitfähig. Unsere Top-Qualität für lange und langlebige Zäune. Hochwertige Kunststoffgarne mit hoher UV-Stabilität und Kupfer-Leitern sorgen für eine exzellente Stromführung auf Ihrem Weidezaun.

Farbe: weiß mit roten Fäden.

Growi® SuperLine	Preis	Nr.
10 mm Breitband 2 Edelstahl-Leiter 0,20 + 2 Kupfer-Leiter 0,25 200-m-Rolle	17,90	5036
20 mm Breitband 6 Edelstahl-Leiter 0,20 + 2 Kupfer-Leiter 0,25 200-m-Rolle	28,50	5037
40 mm Breitband 10 Edelstahl-Leiter 0,20 + 4 Kupfer-Leiter 0,25 200-m-Rolle	61,20	5038

**Growi® PASSERO BREITBAND**

Growi® Passero Breitband. Unser Top-Produkt unter den Breitbändern, mit bester Leitfähigkeit und Reißfestigkeit. 40 mm breit zur optimalen Sichtbarkeit, stabil gewebtes PE-Garn, 10 Niroleiter 0,20 mm und 4 Kupferleiter 0,30 mm. Farbe weiß mit roten Kennfäden

Growi Passero Breitband	Preis	Nr.
40 mm Breitband, 10 Edelstahlleiter 0,20 mm + 4 Kupferleiter 0,30 mm 200-m-Rolle	73,90	5039

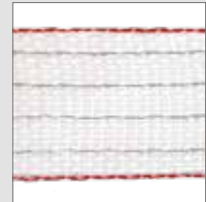



## SPEZIAL-STAHLDRAHT

Dieser Spezial-Stahldraht zeichnet sich durch besondere Eigenschaften aus und ist damit für Elektrozäune um ein vielfaches besser geeignet, als normaler Stahldraht. Eine Aluminiumschicht um den Drahtkern sorgt für eine unübertroffene Leitfähigkeit, die um bis zu 15x höher ist als die Leitfähigkeit eines normalen Drahts. Auch die Zugkraft ist mit bis zu 500 kg extrem hoch. In Verbindung mit unseren Stahlspannfedern können Sie den Draht so stramm spannen, dass Pfahlabstände bis zu 10 m möglich werden. Sie sparen damit nicht nur Material, sondern auch Arbeit und realisieren trotzdem einen zuverlässigen und dauerhaften Elektro-Weidezaun.



**Growi® SPEZIAL-STAHLDRAHT**

Der beste Draht für den perfekten Festzaun. Der Spezial-Stahldraht ist mit einer Zink-Aluminium-Legierung ummantelt und damit nicht nur extrem leitfähig, sondern auch gut geschützt, besonders haltbar und hervorragend zu verarbeiten. Das Profi-Produkt für alle Zaunbauer!

Growi® Spezial-Stahldraht	Preis	Nr.
1,6 mm - 5 kg ca. 315 m	<b>39,90</b>	<b>1376</b>
1,6 mm - 25 kg ca. 1.580 m	<b>169,00</b>	<b>1377</b>
2,5 mm - 25 kg ca. 625 m	<b>119,00</b>	<b>1378</b>

**WEIDEZAUNDRAHT, VERZINKT**

Weidezaundraht, verzinkt	Preis	Nr.
2,0 mm Durchmesser, 5-kg-Rolle, ca. 200 m	<b>30,80</b>	<b>402220</b>
2,0 mm Durchmesser, 25-kg-Rolle, ca. 950 m	<b>136,00</b>	<b>402223</b>

## STAHLSPANNFEDERN REDUZIEREN DIE KOSTEN

Mit der Stahlspannfeder halten Sie den Draht bei warmem wie bei kaltem Wetter straff und zugleich elastisch. Wenn Sie Stahlspannfedern einsetzen, können Sie den Abstand der Pfähle verdoppeln. Das spart Geld und Zeit, denn auch die Eckpfähle werden weniger belastet und Ihr Wartungsaufwand am Zaun wird minimiert.

**STAHLSPANNFEDER 1,6 MM**

Stahlspannfeder zum Einsatz bei Festzäunen mit 1,6 mm Spezial-Stahldraht. Setzen Sie in regelmäßigen Abständen Spannfedern, um dem Zaun Bewegung zu ermöglichen und ihn dennoch stramm zu halten.

Stahlspannfeder für 1,6 mm Draht	Preis	Nr.
verzinkt	<b>7,70</b>	<b>3624</b>

**STAHLSPANNFEDER 2,5 MM**

Ein zu jeder Zeit stramm gespannter Zaun bedeutet mehr Sicherheit für Mensch und Tier. Zum einen sinkt das Verletzungsrisiko durch liegenden Draht, zum anderen werden Zaunbrüche und ungewollte Ableitungen verhindert und die Hütesicherheit gesichert. Außerdem werden Temperaturschwankungen ausgeglichen.

Stahlspannfeder für 2,5 mm Draht	Preis	Nr.
verzinkt	<b>9,20</b>	<b>3625</b>



**VERZINKTER SCHRAUBVERBINDER**

Verzinkter Schraubverbinder	Preis	Nr.
für Stahldraht zur sicheren und dauerhaften Verbindung von Weidezaundraht, 4 Stück/Beutel	<b>6,50</b>	<b>1617</b>



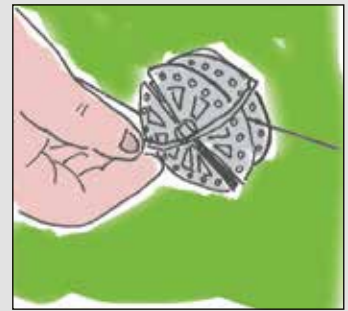

## ROTIERENDER SPANNER

Spannen und lösen Sie Spezial-Stahldraht und Kordel, ohne diese zu durchtrennen. Der rotierende Spanner wird mit dem Spannbügel (Nr. 2082) eingesetzt und gedreht, bis der Zaundraht die optimale Spannung erreicht hat. Bei Stahldrähten Spannfedern nicht vergessen! Aus nichtrostendem Aluminium, steht dauerhaft unter Strom.

### Rotierender Spanner

3 Stück/Beutel

Spannbügel

Preis

14,30

Nr.

2058

Preis

12,20

Nr.

2082



## KORDEL-VERBINDER

Kordel-Verbinder für Elektrozaun-Kordel von 4 bis 6,5 mm, zur sicheren elektrischen und mechanischen Verbindung von Kordeln.

### Kordel-Verbinder

für 4 - 6,5 mm Kordel, 4 Stück/Beutel

Preis

5,90

Nr.

5151



## KORDEL-VERBINDER

Verzinkte Stahlklemme für die stromführende Verbindung von Kordeln.

### Kordel-Verbinder

für Kordel bis 6 mm, 4 Stück/Beutel

Preis

3,80

Nr.

2097



## DRAHT-VERBINDER

Verzinkte Stahlklemme für die stromführende Verbindung von Weidezaunlitze und Stahldraht.

### Draht-Verbinder

für Draht und Litze bis 3 mm, 4 Stück/Beutel

Preis

3,50

Nr.

2096





# VERBINDER BREITBAND

## BREITBANDVERBINDER

Aus Edelstahl, für Elektrobreitband.

### Breitbandverbinder

bis 20 mm, 5 Stück/Beutel  
bis 40 mm, 5 Stück/Beutel

Preis	Nr.
6,10	5154
6,50	5150

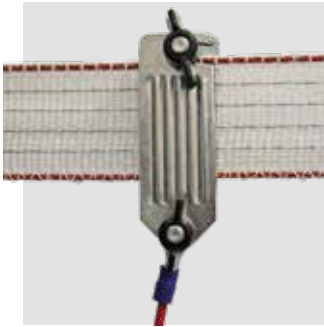
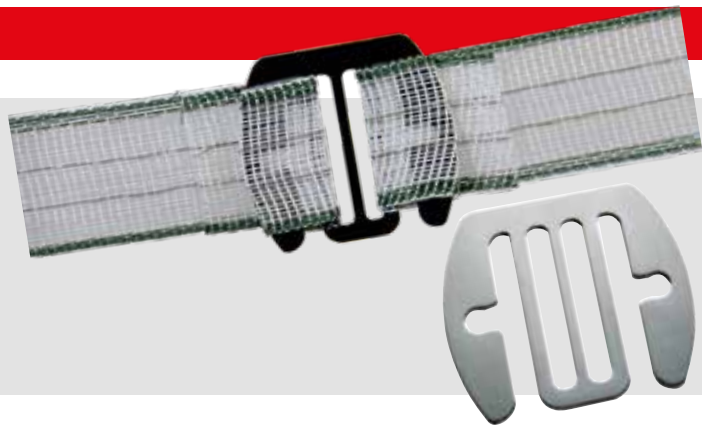

## BREITBAND-ANSCHLUSSKABEL

Mit Edelstahlplatine, der mechanisch und elektrisch perfekte Anschluss vom Elektrozaungerät zum Band bis 40 mm Breite, Verbindungskabel 1300 mm lang.

**Breitband-Anschlusskabel**  
für Breitbänder bis 40 mm

Preis	Nr.
6,50	1412

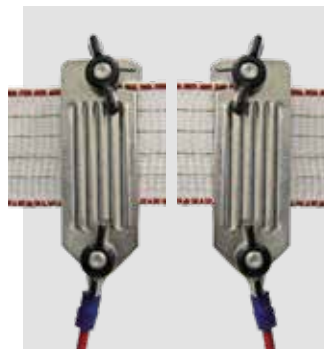
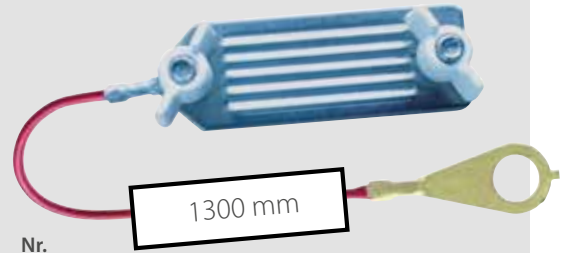

## BREITBAND-VERBINDUNGSKABEL

Mit Edelstahlplatinen, für Breitband bis 40 mm, Anschlusskabel 800 mm lang.

**Breitband-Verbindungskabel**  
für Breitbänder bis 40 mm

Preis	Nr.
9,80	1413

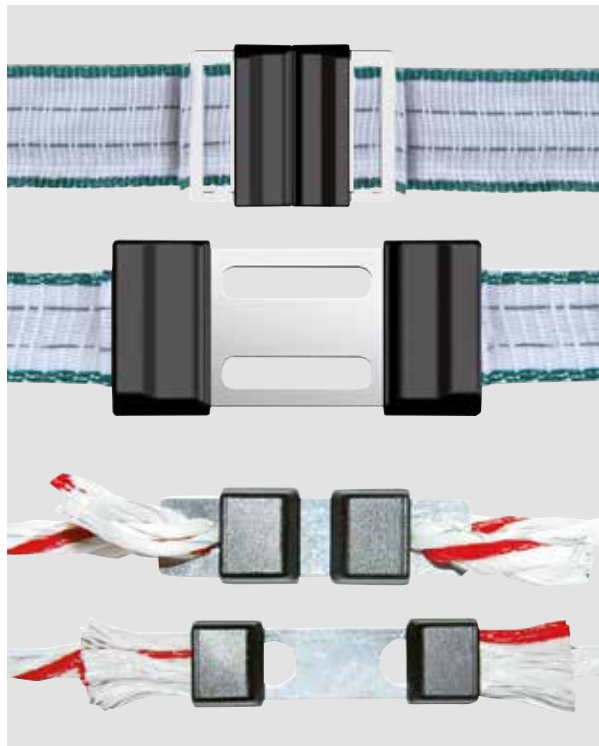
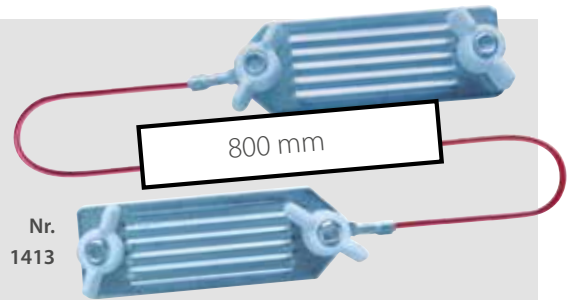

## LITZCLIP

Litzclip® – Einfach perfekt!

Ideal zum Verbinden von zwei Weidezaunlitzen. Der speziell patentierte Schiebeverschluss ermöglicht eine schnelle Verbindung oder Reparatur von Weidezaunlitzen und -bändern. Die Litzen und Bänder werden optimal mit der Trägerplatte fixiert, so dass der Strom in vollem Maße weiterfließt.

### Breitbandverbinder

Litzclip für Bänder bis 12,5 mm, Edelstahl, 5 Stück/Beutel  
Litzclip für Bänder bis 20 mm, Edelstahl, 5 Stück/Beutel  
Litzclip für Bänder bis 40 mm, Edelstahl, 5 Stück/Beutel

Preis	Nr.
8,80	5362
10,10	5363
10,50	5364

### Kordelverbinder

Litzclip für Weidezaunkordel 6 mm, Edelstahl, 10 Stück/Beutel

10,10	5366
-------	------

## Growi® SPANNISOLATOR

### Growi® Spannisolator

Spannisolator, als Eck- oder Abspannisolator für Breitbandzäune

5 Stück/Beutel

Preis Nr.

10,80 5209



## Growi® BREITBANDISOLATOR

Growi® Breitbandisolator für perfekten Halt auch bei langen Weidezäunen. Das Breitband wird durch zwei Gummischeiben fest eingeklemmt und kann nicht im Isolator verrutschen.

### Growi® Breitbandisolator

10 Stück/Beutel

Preis Nr.

7,60 5136

## Growi® BREITBANDISOLATOR

Growi® Breitbandisolator fixiert das Breitband sicher und dauerhaft.

### Growi® Breitbandisolator

5 Stück/Beutel

Preis Nr.

7,50 2005

### Growi® Breitbandisolator mit Platte

Mit Platte, ideal als Anfangs- und Endisolator. 5 Stück/Beutel

10,80 2004



## BREITBANDISOLATOR TYP 1

Für Breitbänder bis 60 mm, mit Schnappverschluss zur sicheren Fixierung.

### Breitbandisolator Typ 1

25 Stück/Beutel

Preis Nr.

8,10 5139

## Growi® KOMBI-ISOLATOR

Growi® Kombi-Isolator für alle Einsatzzwecke im Weidezaunbau. Egal ob Breitband bis 40 mm, Seil oder Litze, dieser Isolator ist für alle Zaunbauarten gedacht. Der Klemmbügel verschließt den Isolator fest und bietet somit einen sicheren Halt.

### Growi® Kombi-Isolator

25 Stück/Beutel

Preis Nr.

6,50 5140

## Growi® BREITBANDISOLATOR

Growi® Breitbandisolator mit extra scharfem Holzgewinde zur schnellen Montage in Weidezaunpfählen, für Breitbänder bis 40 mm, mit Schnappverschluss zur Fixierung des Breitbandes, schwarz

### Growi® Breitbandisolator

25 Stück/Beutel

Preis Nr.

6,30 5148







## INTELLIGENTE LÖSUNGEN!

Machen wir unser Angebot komplett: Isolatoren, Abstandisolatoren und Torsets - eben alles, was Sie für Ihren Weidezaun brauchen. Selbstverständlich in bester Qualität.



### ECKROLLE

Eckrolle drehbar,  
Holzgewinde,  
3 Stück/Beutel

Preis	Nr.
3,30	5130





2



## KORDEL-/RINGISOLATOR

### Kordel- und Bandisolator

Mit extra breiter Aufnahme für Weidezaun-Kordel bis 6,5 mm und für Bänder bis 20 mm Breite, Stütze 6 mm  
25 Stück/Beutel

	Preis	Nr.
1	11,90	2819

### Growi® Ringisolator Profi

Growi® Ringisolator mit extra scharfem Holzgewinde, dadurch einfaches Eindrehen in Holzpfosten.  
Profi-Ausführung für optimale Stabilität und höchste Sicherheit. Für langlebige Weidezäune.  
25 Stück/Beutel

2	6,10	5035
---	------	------



1

2

## RINGISOLATOR

### Ringisolator mit Holzgewinde, Standardausführung

25 Stück/Beutel  
150 Stück/Eimer  
500 Stück/Karton

	Preis	Nr.
1	3,80	5120
	21,70	5122
	69,60	5127

### Ringisolator mit Gewinde M6, Standardausführung

25 Stück/Beutel

2	7,60	5123
---	------	------



## KORDELISOLATOR

Zum Anschrauben, für Glattdraht und Kordel bis 6 mm, Befestigung mit Krampen oder Schrauben.

**Kordelisolator**  
25 Stück/Beutel

	Preis	Nr.
	5,90	2015

## Growi® ZUGISOLATOREN

Besonders stabile Isolatoren für Anfang und Ende von Festzäunen aus Draht, EquiFence oder Kordel, auch zu verwenden als Eckisolatoren. Die Isolatoren sind für eine hohe Zugkraft ausgelegt. Die schwarze Variante eignet sich für Kordel und die weiße, zusätzlich verstärkte Variante für Draht und EquiFence.

**Growi® Zugisolatoren**  
schwarz 5 Stück/Beutel  
weiß 5 Stück/Beutel

	Preis	Nr.
	4,10	1677
	9,10	1678







**ERDBOHRER**

Erdbohrer, damit sind Sie flink wie ein Maulwurf, ideal für jeden Weide- und Gartenbesitzer, Länge 1250 mm.

<b>Erdbohrer</b>	<b>Preis</b>	<b>Nr.</b>
75 mm Ø Lochdurchmesser	<b>49,90</b>	<b>2035</b>



**Growi® ZAUNBAUSCHRAUBEN**

Growi® Zaunbauschrauben eignen sich für einen universellen Einsatz, beispielsweise für Hartholz, Kunststoffe und andere Materialien. Die Spitze sowie das einzigartige Gewinde inklusive der optimalen Gleitbeschichtung ermöglichen schnellere Einschraubmomente und höhere Haltekräfte. Kein Vorbohren mehr notwendig. Schraubenkopf mit I-Stern für einen sauberen Abschluss mit der Oberfläche.

**Growi® Zaunbauschrauben**  
200 Stück/Beutel, 4,5 x 40 mm

**Preis**    **Nr.**  
**12,90**    **2029**



## KUNSTSTOFFHAMMER

Kunststoffhammer zum Einschlagen von Zaunpfosten.  
Massiver Holzstiel aus belastbarem Hickory-Holz, Gewicht 5 kg.

<b>Kunststoffhammer</b>	<b>Preis</b>	<b>Nr.</b>
	<b>37,90</b>	<b>2104</b>



## PROFI-EINSCHRAUBHILFE

Nutzen Sie dieses clevere und einfache Werkzeug, um Ihre Ringsisolatoren mit Hilfe (z. B. Ihres Akkuschraubers) zu montieren. Einfach die Einschraubhilfe in den Akkuschrauber spannen, den Isolator einsetzen und los geht's!

<b>Profi-Einschraubhilfe</b>	<b>Preis</b>	<b>Nr.</b>
Stabiler Akkuboehr-Aufsatz zum Einschrauben von Isolatoren, pro Stück	<b>3,30</b>	<b>1862</b>

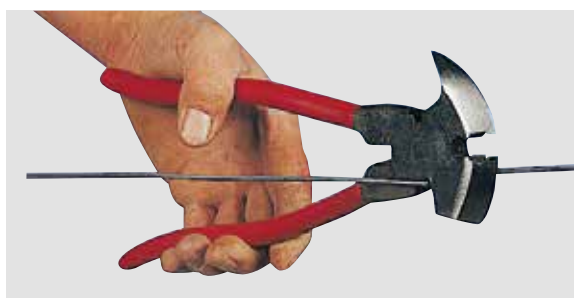

## FARMERZANGE

Farmerzange, die sowohl Hammer und Zange in Einem ist, schneidet Draht bis zu 5 mm Stärke, zum Herausziehen von Krampen, ideal für Zaunbau-Arbeiten.

<b>Farmerzange</b>	<b>Preis</b>	<b>Nr.</b>
schneidet Draht bis 5 mm Stärke	<b>14,90</b>	<b>8523</b>





## ABSTAND-ISOLATOREN

Abstand-Isolatoren finden vor allen Dingen bei Kombinationen aus Elektrozäunen und herkömmlichen Zäunen Verwendung. Lebensdauer, Funktionsfähigkeit und Sicherheit bereits installierter Zäune lassen sich damit durch den Schutz vor Tieren verbessern. Abstandisolatoren sind einfach zu installieren und werden meist mit Kordel oder Litze verwendet.

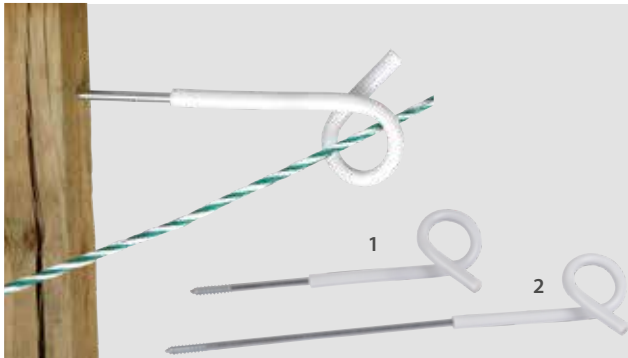

### LANGSTIEL-ÖSENISOLATOR

Abstandisolator mit 250 mm oder 400 mm langer Stütze, direkt mit Holzgewinde, zum Eindrehen in Holzpfosten, für Litzen, Seile und Bänder bis 40 mm geeignet, 5er-Pack.

Langstiel-Ösenisolator	Preis	Nr.
250 mm lang, 5 Stück/Beutel	1 8,70	2098
400 mm lang, 5 Stück/Beutel	2 9,90	2099

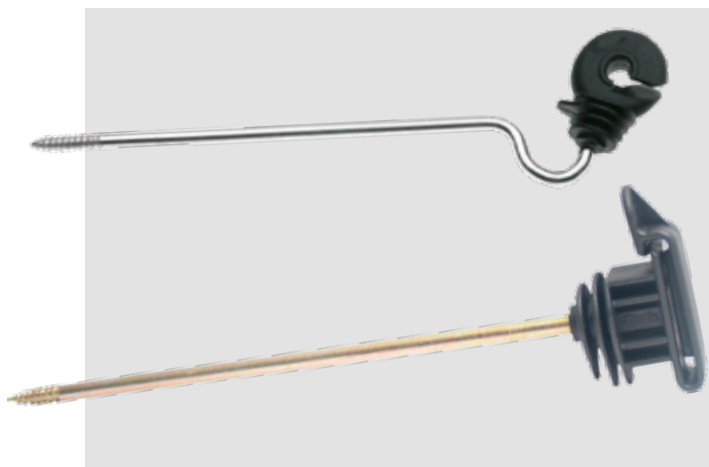

### ABSTAND-RINGISOLATOR

Mit Stütze 210 mm lang, für Pferdeweiden und Wildzäune, mit Holzgewinde

Abstand-Ringisolator	Preis	Nr.
10 Stück/Beutel	7,60	5132

### ABSTAND-BREITBANDISOLATOR

Mit Stütze, 220 mm lang, für Breitbänder bis 40 mm, mit Holzgewinde.

Abstand-Breitbandisolator	Preis	Nr.
10 Stück/Beutel	8,70	2062

## TORGRIFF-ISOLATOREN

Ein Torgriff-Isolator wird verwendet, um einen Torgriff einzuhaken. Zugleich fungiert der Torgriff-Isolator aber auch als Stromzugang zu einem Teil des Zauns (z.B. zum Tor). Growi® bietet verschiedene Torgriff-Isolatoren an, die sich einfach an jede Art von Pfählen befestigen lassen. Nutzen Sie den 3-fach-Torgriff-Isolator oder Anschlussplatten und Verbindungsschrauben, um auch die Zuleitung zum Zaun direkt an einem Torgriff-Isolator anzuschließen.



### TORGRIFF-ISOLATOR 2-FACH

Torgriffisolator zum beidseitigen Einhängen von Torgriffen und/oder Zaundrahtverankerung, mit Holzgewinde.

Torgriffisolator 2-fach	Preis	Nr.
pro Stück	0,90	2025
10 Stück/Beutel	8,10	2021

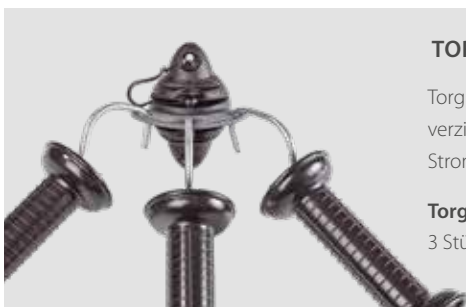

### TORGRIFF-ISOLATOR 3-FACH

Torgriffisolator für 3 Torgriffe. Besonders gute Leitfähigkeit durch verzinkte Verbindungsplatte. Zentraler Anschlusspunkt für die Stromverbindung.

Torgriff-Isolator 3-fach	Preis	Nr.
3 Stück/Beutel	5,50	2006





## Torgriff mit Haken

mit Isoliergriff, schwarz oder orange, pro Stück  
5 Stück/Beutel

Preis	Nr.
1,60	5109
7,60	2018

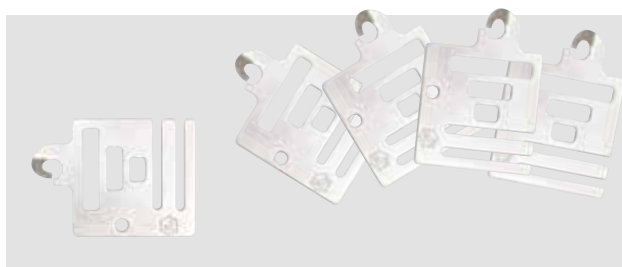

## TORGRIFF-ANSCHLUSSPLATINE

### Torgriff-Anschlussplatine

Torgriff-Anschlussplatine als sichere elektrische  
und mechanische Verbindung zwischen Torgriff  
und Breitband. 5 Stück/Beutel

Preis	Nr.
9,20	1368



## SEIL- UND LITZENVERBINDER

### Seil- und Litzenschnellverbinder

Ermöglicht schnelle, unkomplizierte und elek-  
trisch optimal leitfähige Verbindung per Hand  
von Seilen, Litzen und Bändern bis 10 mm an  
Torgriffisolatoren und Torgriffen, verzinkt,  
4 Stück/Beutel

Preis	Nr.
8,10	1865





## WEIDEZAUNTROMMEL

Vielzweck-Trommel, handlich, bruchsicher, witterungsbeständig, für Kunststofflitze, feststellbar.  
Aufnahmekapazität der Trommel: ca. 400 m Litze

Weidezauntrommel	Preis	Nr.
komplett mit Tragegestell	14,60	5190



## WEIDEZAUNHASPEL

Weidezaunhaspel mit großer, robuster Kunststofftrommel, blau, mit Drehknopf, Brustschild und Halsgurt. Die Trommel ist auswechselbar, teilbar und feststellbar, mit Schnellarretierung. Geeignet für ca. 1.000 m Weidezaunlitze oder ca. 200 m Weidezaunkordel, Gewicht ca. 1,8 kg.

Weidezaunhaspel	Preis	Nr.
große Kunststofftrommel	21,70	5142
<b>Ersatztrommel</b> für Weidezaunhaspel Nr. 5142	11,90	5195





**SPANNFEDER-TORSET**

Komplettes Torset bestehend aus einem Torgriff mit Haken, elektrisch leitender Spannfeder und zwei drehbaren Torgriff-Isolatoren. Für Tore bis 5 m Breite. Das Torset ermöglicht ein Öffnen der Weide ohne Bodenkontakt. Es eignet sich besonders für Rinder, Schafe, Ziegen und Wildgehege. Für Pferde ist das Torset **nicht** geeignet. Für Pferde empfehlen wir unser Kordel-Torset (Art.-Nr. 2651)

**Spannfeder-Torset**  
pro Set

**Preis** 7,50  
**Nr.** 1295



**KORDEL-TORSET**

Diese Kordel ist elastisch und lässt sich bis auf 7 m ausdehnen. Die Torlänge lässt sich bei Bedarf verkleinern. Das Set enthält die elastische Kordel, den Torgriff und zwei Torgriff-Isolatoren. Unsere Empfehlung für jede Tierart!

**Kordel-Torset (dehnbar)**  
pro Set

**Preis** 14,10  
**Nr.** 2651

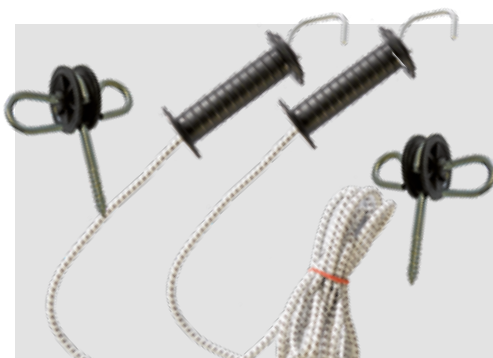

**KORDEL-TORSET MIT 2 TORGRIFFEN**

Dieses Torset mit elastischer Kordel lässt sich bis auf 6 m dehnen. Torgriffe an beiden Seiten ermöglichen auch die Toröffnung rechts oder links. Eine Einkürzung ist problemlos möglich. Set bestehend aus: 1 elastische Kordel, 2 Torgriffen und 2 Torgriff-Isolatoren.

**Torset (dehnbar) mit 2 Torgriffen**  
pro Set

**Preis** 14,10  
**Nr.** 2652



**TORROLLE KORDEL ODER BREITBAND**

Spezielles Torgriffset für problemloses Öffnen des Zaunes ohne Bodenkontakt. Das Elektroseil spult sich beim Öffnen automatisch auf. Ausziehbar bis auf 6 m. Band elektrisch leitend bis zur Aufwickelspule. Set bestehend aus: Wand-/Pfahlhalterung, Torgriff und Anschlusskabel.

**Torrollen Kordel und Breitband**

Kordel  
Breitband

	Preis	Nr.
1	32,50	2653
2	45,60	2654



## EURONETZE

Euronetze sind UV-stabilisiert und somit optimal für den Einsatz im Freien. Euronetze sind flexibel und individuell einsetzbar. Die Doppelspitze sorgt für einen guten Halt im Erdreich. Mit 80% verstärkter Oberlitze und 6 Edelstahldrähten. Einsatzbereich: Schafe, Lämmer, Ziegen, Geflügel, Kaninchen.

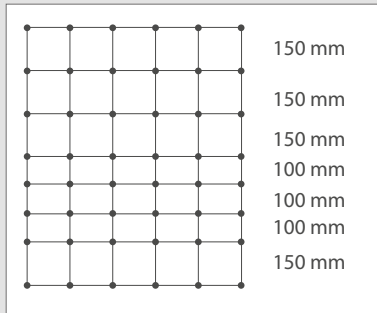
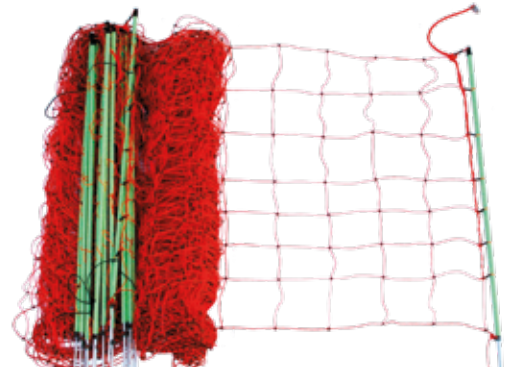

### EURONETZ EXTRA

900 mm hoch, 50 m lang, 8 horizontale Kunststofflitzen, davon 7 mit eingearbeitetem Chromnickeldraht. Bodenlitze verstärkt, nicht stromführend. 14 Pfähle mit Doppelspitze. Jeder Maschenkreuzpunkt mit Kunststoffplombe unlösbar verschweißt. Gut geeignet für Lämmer, da unten engere Maschen.

Euronetz Extra (Maschenweite 150 mm)	Preis	Nr.
900 mm hoch, 50 m lang	129,00	5167

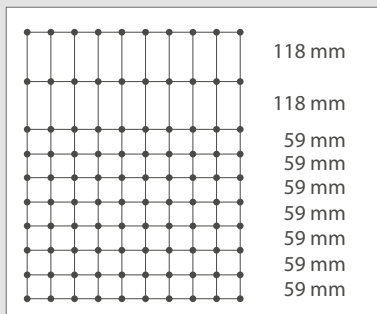

### EURONETZ ERNTESCHUTZ

650 mm hoch, 50 m lang, 10 horizontale Kunststofflitzen, davon 9 mit eingearbeitetem Chromnickeldraht. Bodenlitze verstärkt, nicht stromführend. 15 Pfähle mit Doppelspitze. Jeder Maschenkreuzpunkt mit Kunststoffplombe unlösbar verschweißt. Enge Maschenweite.

Euronetz Ernteschutz (Maschenweite 59 mm)	Preis	Nr.
650 mm hoch, 50 m lang	127,70	5172

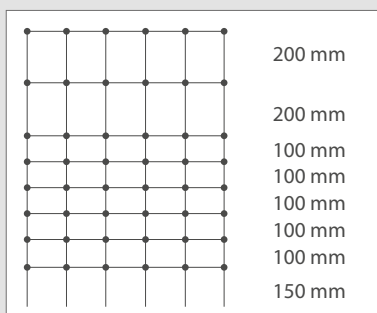

### EURONETZ PLUS

1060 mm hoch, 50 m lang, 9 horizontale Kunststofflitzen, davon 8 mit eingearbeitetem Chromnickeldraht. Bodenlitze verstärkt, nicht stromführend. 14 Pfähle mit Doppelspitze. Jeder Maschenkreuzpunkt mit Kunststoffplombe unlösbar verschweißt.

Euronetz Plus (Maschenweite 150 mm)	Preis	Nr.
1060 mm hoch, 50 m lang	136,00	5171

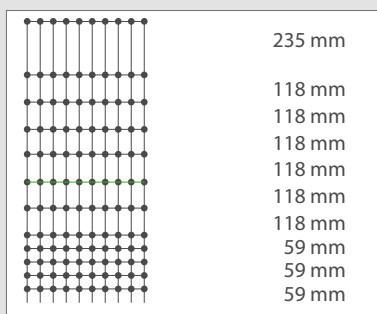

### EURONETZ GEFLÜGEL

1120 mm hoch, 50 m lang, 10 horizontale Kunststofflitzen, davon 9 mit eingearbeitetem Chromnickeldraht. Bodenlitze verstärkt, nicht stromführend. 15 Pfähle mit Doppelspitze. Jeder Maschenkreuzpunkt mit Kunststoffplombe unlösbar verschweißt. Enge Maschenweite.

Euronetz Geflügel (Maschenweite 59 mm)	Preis	Nr.
1120 mm hoch, 50 m lang	174,90	5173

## Z-PROFILZAUNPFÄHLE FÜR KNOTEN-GEFLECHT

Aus verzinktem Profilstahl, mit Nasen zum Einhängen des Zauns.  
Wandstärke 1,5 mm, durchgehender Hakenabstand 100 mm.

Länge	Preis	Nr.
1500 mm, für Geflecht bis 1000 mm H	11,20	430010
1800 mm, für Geflecht bis 1200 mm H	12,90	430011
2100 mm, für Geflecht bis 1600 mm H	14,50	430012
2300 mm, für Geflecht bis 1800 mm H	15,90	430013
2500 mm, für Geflecht bis 2000 mm H	16,90	430014



### Zubehör

Endschelle für Z-Profil für die Montage von Streben am Anfangs- und Endpfosten 1 5,00 430015

Doppelschelle für Z-Profil ideal für Zwischenverstrebungen an langen Geraden 2 5,50 430016

Eckschelle für Z-Profil für die Verstrebung an 90°-Ecken 3 6,00 430017



## KNOTEN-GEFLECHT

50-m-Rolle, horizontale Drähte: 1,9 mm, vertikale Drähte: 1,9 mm, Kantendraht: 2,4 mm. Langjährig bewährter Qualitätszaun für Schafkoppeln, die kleinen Maschen am unteren Zaunrand eignen sich besonders gut für Hühner-, Enten- und Gänsehaltung.

Knoten-Geflecht	Preis	Nr.
800 x 80 x 150 mm	93,50	430001
1000 x 80 x 150 mm	102,00	430003
1000 x 160 x 150 mm	132,90	430004
1300 x 110 x 150 mm	163,80	430005
1450 x 190 x 150 mm	194,70	430006
2000 x 220 x 150 mm	215,30	430007

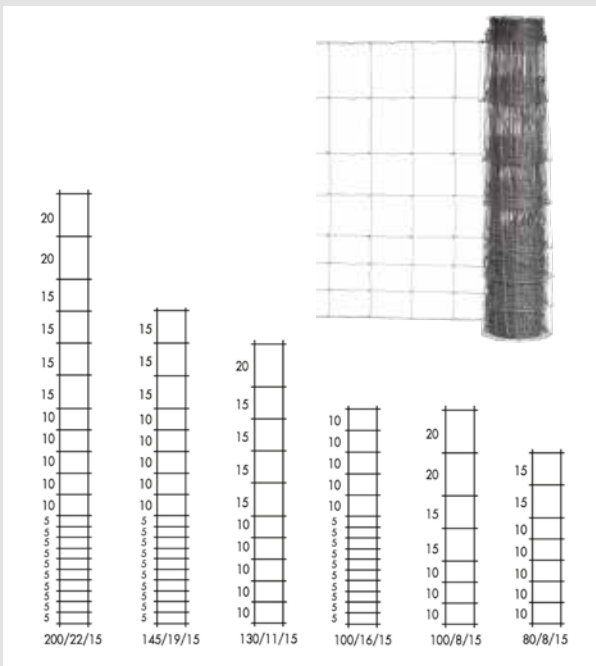

VERSANDKOSTEN auf Anfrage







## HINDERNISSE & DRESSUR

Aufsteighilfen und Cavaletti	317
Wing X Cavaletti	317
Stangen	319
Growi® Sprung	320
Sprungständer	322
Kinder-Hinderniss	325
Transportgeräte/Transportgestell	326
Dressur	328
Reithallenspiegel	330

Alles online:

Unser komplettes Sortiment lässt sich auch problemlos über das Internet bestellen. Schauen Sie doch mal vorbei auf [www.growi.de](http://www.growi.de)!





## SPRÜNGE OPTIMIEREN

Übung macht den Meister. Deswegen stellen wir Ihnen eine Menge Hindernisse in den Weg, damit Sie gemeinsam Ihre Ziele erreichen.

### HORSEBLOCK

Als praktisch und raffiniert kann man den Growi®-Horseblock bezeichnen, denn durch seine vielen unterschiedlichen Höhenabstufungen ist er ein unentbehrlicher Begleiter auf dem Springplatz. Strapazierfähiger, hochwertiger Kunststoffblock mit den Abmessungen 830 x 630 x 300 mm, Gewicht ca. 7,3 kg.

#### Horseblock

rot, dunkelgrün, blau pro Stück

<b>Preis</b>	<b>Nr.</b>
<b>91,90</b>	<b>9305</b>

VERSANDKOSTENPAUSCHALE 79,00 €



### MINI-CAVALETTI-BLOCK

Mini-Cavalettiblock aus Kunststoff für die Bodenarbeit  
Maße: ca. 250 x 120 x 200 mm, Gewicht: 500 g.

#### Mini-Cavaletti-Block

blau, braun, lila oder pistaziengrün, pro Stück

<b>Preis</b>	<b>Nr.</b>
<b>21,80</b>	<b>9311</b>

VERSANDKOSTENPAUSCHALE 9,95 €



### CAVALETTI-BLOCK KNUFFI

Cavaletti-Block aus Kunststoff für die Bodenarbeit. Durch die integrierten Stapelnoppen lässt sich der Trainingsblock auch in einen kleinen Sprung verwandeln.

Maße: ca. 550 x 440 x 220 mm,  
Gewicht: ca. 2,9 kg.

#### Cavaletti-Block Knuffi

blau, grün, gelb, rot pro Stück

<b>Preis</b>	<b>Nr.</b>
<b>51,40</b>	<b>9202</b>

VERSANDKOSTENPAUSCHALE 9,95 €

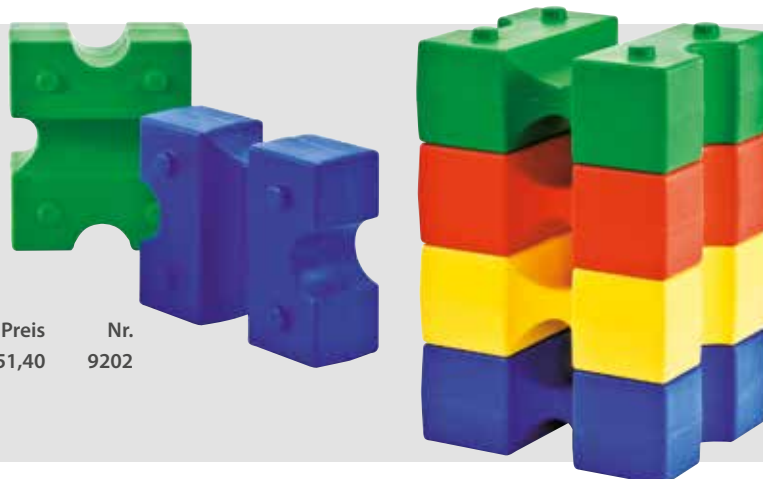



**CAVALETTI-BLOCK CONA**

Cavaletti-Block aus Kunststoff für die Bodenarbeit.  
Maße: ca. 540 x 340 x 450 mm, Gewicht: ca. 4,1 kg.

**Cavaletti-Block Cona**  
gelb, blau, grün, rot pro Stück

<b>Preis</b>	<b>Nr.</b>
<b>55,50</b>	<b>9304</b>

VERSANDKOSTENPAUSCHALE 9,95 €

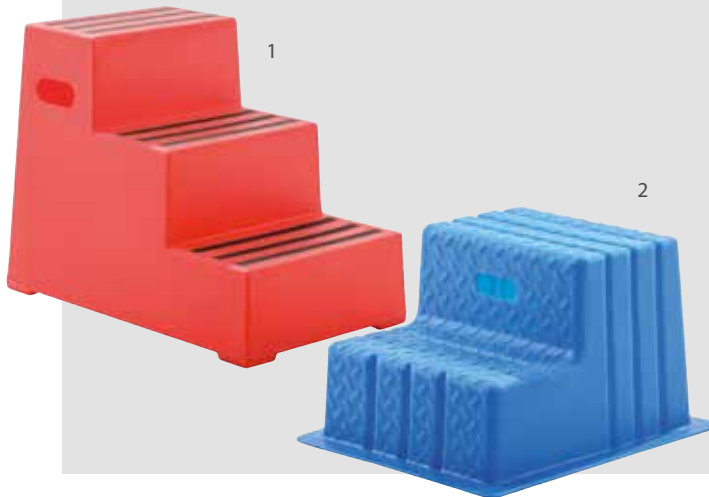

**AUFSTEIGHILFEN**

Die praktische Aufsteighilfe „Moutie“ aus robustem PE-Material ist dank der Oberfläche mit Rillenstruktur rutschfest. Der breite Auflagenrand macht ein Umkippen fast unmöglich. Alle Ecken sind abgerundet.

Die besonders robuste Aufsteighilfe „Moutie High“ verfügt über drei rutschfeste Stufen und ist bis zu 260 kg bestastbar.

**Moutie High:**  
ca. 440 x 800 x 620 hoch mm (rot und grau)

**Moutie:** ca. 400 x 600 x 400 hoch mm  
(grün, rot, blau)

<b>Preis</b>	<b>Nr.</b>
<b>1 180,00</b>	<b>8810</b>
<b>2 79,00</b>	<b>6046</b>

VERSANDKOSTENPAUSCHALE 9,95 €

**WingX**

MIT WINGX DIE PFERDE BEI DER STANGE HALTEN!

Das WingX-System besteht aus einem Set mit 12 Cavalettistangen-Aufsätzen, die eine Erhöhung von insgesamt 6 Stangen ermöglichen.

Die stabilen Stangenerhöhungen fördern ein abwechslungsreiches und gymnastizierendes Training der Pferde. Die Stangen werden fixiert, ohne dass eine Verletzungsgefahr für die Pferde entsteht. Dabei sind sie robust, UV-beständig und frostsicher und es besteht eine Garantie von 3 Jahren.

Die einfache Handhabung und geringe Größe machen sie gemeinsam mit den vielfältigen Aufbaumöglichkeiten zu perfekten Begleitern im täglichen Training. Die WingX-Aufsätze können auf Stangen mit einem Durchmesser von 93 bis 100 mm gesteckt werden und bringen die Stangen auf eine Höhe von 24 cm. Es können beliebig viele Stangenaufsätze übereinander gesetzt werden, sodass sich bei zwei Aufsätzen übereinander eine Höhe von 48 cm ergibt.

**WINGX-SYSTEM**

**WingX-System**  
bestehend aus 12 Stangenaufsätzen

<b>Preis</b>	<b>Nr.</b>
<b>104,50</b>	<b>9210</b>

VERSANDKOSTENPAUSCHALE 9,95 €





## INGRID KLIMKE CAVALETTI

Die Beweglichkeit und Koordination der Pferde kann durch die verschiedenen Höhen der Stange in allen drei Grundgangarten optimal geschult werden. Mit der Farbgebung und der weißen Mitte hat es der Reiter leichter, den idealen Anreitungsweg zu finden. Die weiche Außenkante garantiert eine Minimierung des Verletzungsrisikos, eine hohe Standfestigkeit und optimales Stapeln. Die Seitenteile bestehen aus einem wasserabweisenden PE-Schaum-Block, der fest zwischen zwei Aluverbundtafeln verschraubt ist. Das Cavaletti ist in der Handhabung sehr praktisch, da die Stange und die Seitenteile fest montiert sind. Die Holzstange mit Spannungsschnitt und eingeleimtem Holzkeil zur Vermeidung von Trocknungsrisissen wurde nach der farbigen Lackierung mit einem kratzfesten Klarlack behandelt. Diese Herstellungsweise verspricht eine robuste Haltbarkeit und Langlebigkeit des Cavaletti.

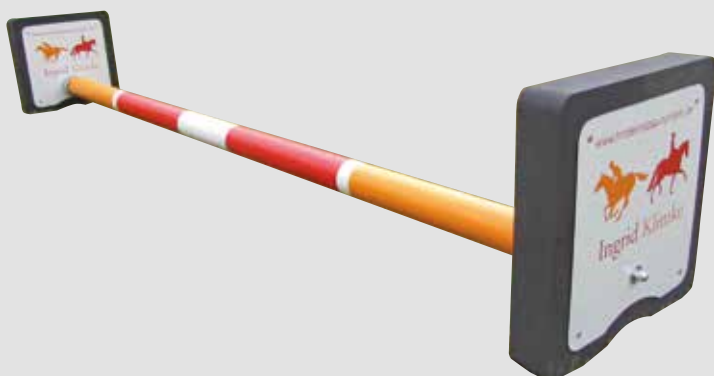

**Ingrid Klimke Cavaletti**  
ca. 3000 mm breit

<b>Preis</b>	<b>Nr.</b>
<b>335,00</b>	<b>9321</b>

## CAVALETTISTANGEN KUNSTSTOFF

Die preisgünstige Alternative aus schlagfestem PVC, einfarbige Ausführung, 4 kg leicht, nur für Cavaletti- und Bodenarbeit. Stangen sind zerlegbar, doppelwandig und robust! Länge: 3000 mm, Durchmesser 100 mm, Gewicht: ca. 4 kg

<b>Cavalettistangen aus Kunststoff</b>	<b>Preis</b>	<b>Nr.</b>
rot, blau, gelb, grün pro Stück	<b>69,90</b>	<b>9278</b>



## HINDERNISSTANGEN KUNSTSTOFF

Kunststoff-Hindernisstangen aus schlagfestem PVC, robust und haltbar, kein Verrotten, kein Streichen, kein Verbiss, wesentlich leichter als Holzstangen, ideal für Kinder und Jugendliche. Maximale Sicherheit durch doppelwandiges System! Die Lieferung erfolgt in 3 Einzelteilen – Stangen sind zerlegbar zum Zusammenstecken. Länge: 3000 mm, Durchmesser 100 mm, Gewicht: ca. 6 kg.

<b>Hindernisstangen aus Kunststoff</b>	<b>Preis</b>	<b>Nr.</b>
blau-weiß, gelb-weiß, grün-weiß, rot-weiß pro Stück	<b>82,30</b>	<b>9276</b>



## HINDERNISSTANGEN HOLZ

Hindernisstangen aus Holz inkl. Stangenschutzkappe farbig lackiert, 100 mm ø, 3000 mm lang. Kernholz, Risse im Holz unvermeidbar!

<b>Hindernisstangen aus Holz</b>	<b>Preis</b>	<b>Nr.</b>
rot-weiß, blau-weiß, gelb-weiß, grün-weiß, schwarz-weiß, weiß-gelb-grün pro Stück	<b>1 54,50</b>	<b>9464</b>

<b>Rundholz, ohne Lackierung</b>		
kdi-imprägniert, 100 x 3000 mm	<b>2 25,60</b>	<b>204480</b>
kdi-imprägniert, 100 x 4000 mm	<b>32,90</b>	<b>204490</b>

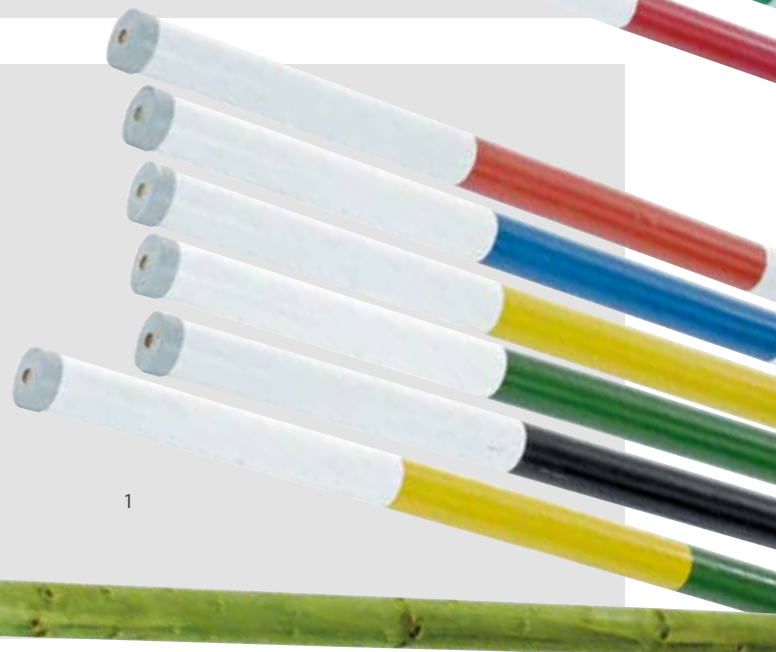

VERSANDKOSTEN auf Anfrage

## CAVALETTI HOLZ/ ALUMINIUM

Aluminium-Cavalettis sind universell einsetzbar, haben eine hohe Standfestigkeit, ein leichtes Eigengewicht, sind robust und absolut witterungsbeständig. Vorgesehen für Rundhölzer mit Durchmesser 100 mm. Das Cavaletti-Kreuz wird komplett aus Holz gefertigt und ist komplett mit weißer Farbe lackiert. Die 3000 mm breite Holzstange wird in einer Metallhülse gehalten, und ist somit jederzeit austauschbar.

<b>Cavaletti</b>	<b>Preis</b>	<b>Nr.</b>
Aluminium-Cavaletti-Alurahmen, pro Paar	<b>1 245,00</b>	<b>9472</b>
Holz-Cavaletti 3000 mm breit, weiß	<b>2 153,50</b>	<b>9475</b>

VERSANDKOSTEN auf Anfrage



Abbildung mit Stange





Schauen Sie mal, für welche Tiere dieser Sprung noch geeignet ist...  
QR-Code zum Film auf unserem YouTube-Kanal

## Growi® SPRUNG

Unser Growi® Sprung macht auf Ihrem Springplatz einiges her. In den Farben Rot-Schwarz-Weiß besteht er aus 2 Fangständern mit Alurahmen und unserem Growi-Logo, 5 Holzstangen mit einer Länge von 3 Metern und einer beschrifteten Holzplanke. Außerdem sind 12 Kunststoffauflagen sowie eine weiße und eine rote Begrenzungsflagge enthalten.

Growi® Hindernis-Sprung	Preis	Nr.
1850 x 3000 mm	2.100,00	9490





## STANGENREGAL

Stangenregal, feuerverzinkt zum Lagern von Hindernisstangen. Insgesamt 8 Bügel zum Halten der Stangen. Höhe ca. 1220 mm, Breite der Auflage ca 100 mm.

Stangenregal	Preis	Nr.
pro Paar, zur Wandmontage	1 69,90	1639

## STANGENREGAL MIT SCHLÜSSELLOCHUNG

Stangenregal, aus verzinktem Blech zum individuellen Einhängen von Hindernisstangen und -planken mit Hilfe von Turnierauflagen (s. Seite 323). Höhe ca. 1000 mm, Breite der Bleche ca 144 mm.

Stangenregal	Preis	Nr.
pro Paar, zur Wandmontage	2 85,50	1640



## HINDERNISSTANGEN-TRANSPORTGESTELL

Feuerverzinktes Gestell zum Lagern und Transportieren von Hindernisstangen. Insgesamt 6 Bügel aus Rundrohr zum Einlagern der Stangen. Zusätzlich können Sie unten auf dem Boden noch Stangen einlagern. Das Gestell kann wahlweise auf den Handpritschenwagen montiert oder direkt als festes Gestell auf den Boden gedübelt werden. Abmessung ca. 1550 H x 1250 B mm. Für ca. 60 Stangen.

Hindernisstangen-Transportgestell, pro Paar	Preis	Nr.
zur Montage auf Handpritschenwagen	1 469,00	1635
zur Montage auf Hallenboden mit Verbindungsrohren (2450 mm Länge)	509,00	1636

Hindernisstangen-Gestell Wandmontage, pro Paar	Preis	Nr.
Feuerverzinktes Gestell zum Lagern v. Hindernisstangen. Insgesamt 3 Bügel aus Rundrohr zum Einlagern der Stangen, zum Anschrauben an die Wand, Abmessung ca. 1550 H x 600 B mm.	2 169,00	1637

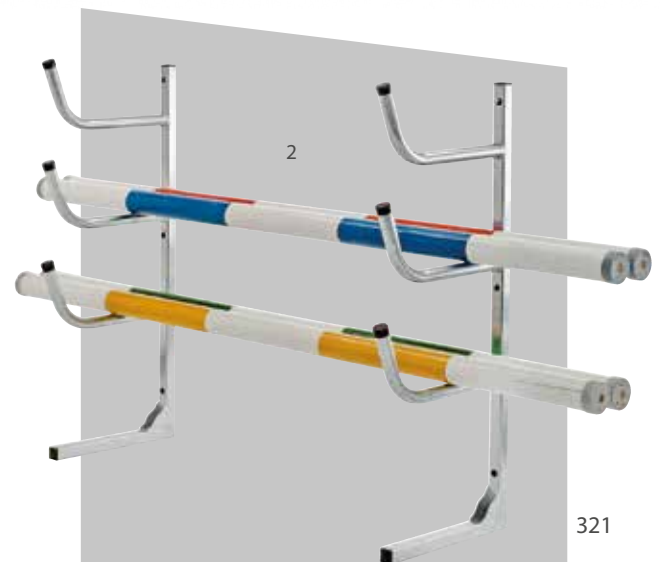
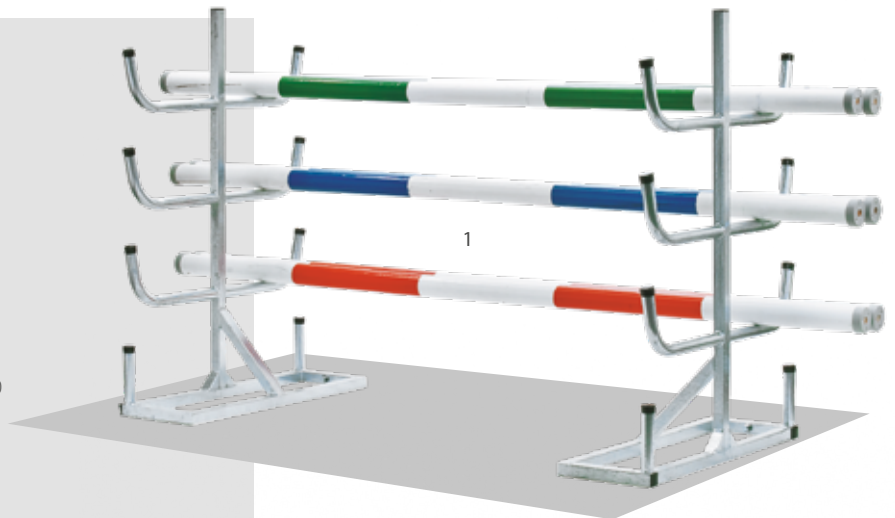





HOCHWERTIGE STÄNDERSYSTEME!

## STÄNDERFANG/ALUFANGSTÄNDER

Einfache Kombination aus Hindernisständer und Fangständer, senkrechte Holzapplikation lieferbar in blau, rot oder gelb, ca. 1630 H x 430 B mm, komplett mit Hindernisschiene.

<b>Ständerfang aus Aluminium</b>	<b>Preis</b>	<b>Nr.</b>
weiß-blau, weiß-rot oder weiß-gelb, pro Stück	1 239,00	9323

Fangständer aus Aluminium mit 4-fach-Fuß für einen besonders guten Stand, auch bei widrigen Windverhältnissen, ca. 1550 H x 620 B mm, komplett mit Hindernisschiene, Gewicht ca. 12 kg,

<b>Fangständer aus Aluminium</b>	<b>Preis</b>	<b>Nr.</b>
Farbe: weiß, pro Stück	2 399,00	9322



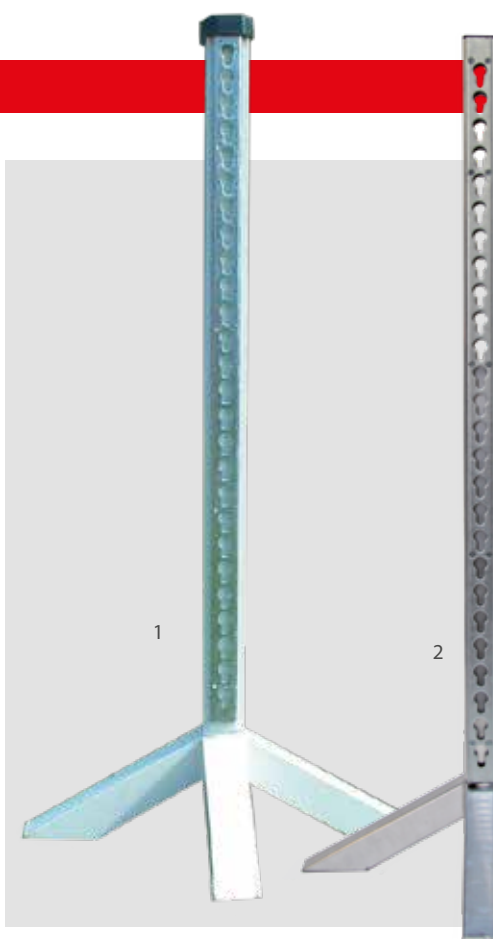

## SPRUNGSTÄNDER ALUMINIUM

Aluminium-Sprungständer mit angeschraubter Hindernisschiene werden aus hochwertigen Materialien und für die höchsten Qualitätsansprüche hergestellt. Die Vorteile des Sprungständers liegen auf der Hand: Geringes Gewicht, hohe Standfestigkeit durch den breiten, sorgfältig gefertigten Kreuzfuß, spezielle Ständerfuß-Stabilisierung, witterungsbeständig und flexibler Einsatz.

Gewicht ca. 8,0 kg, pulverbeschichtet in weiß.

### Sprungständer aus Aluminium

mit Hindernisschiene, 1630 mm hoch

	Preis	Nr.
1	209,00	9450

### Sprungständer Alu-Basic

aus Aluminium, ca. 1540 mm hoch

Sprungständer aus Alu-natur mit Kreuzfuß.

Eigengewicht ca. 5,5 kg.

	Preis	Nr.
2	133,00	9451

VERSANDKOSTENPAUSCHALE 79,00 €

## ZUBEHÖR SPRUNGSTÄNDER

### Zubehörteile

Stangenschutzkappe für 100 mm Stangen, grau

	Preis	Nr.
1	1,80	9479

### Sicherheitsauflage für Schlüsselschiene 24 mm

FN-geprüft, komplett mit Adapter aus schlagfestem Kunststoff. Ab einer Belastung von 140 kg löst sich die Auflage aus dem Sicherheitsadapter heraus und die Stange fällt nach unten.

2	34,70	9452
---	-------	------

### Turnierauflage Vario Plus für Schlüsselschiene 24 mm

aus schlagfestem Kunststoff, 20er Auflagentiefe, Vario flach, wechselseitig einsetzbar.

3	6,50	9453
---	------	------



## ZUBEHÖR SPRUNGSTÄNDER

### Zubehörteile

Hindernisfähnchen aus wetterfestem Kunststoff aufsteckbar, rot oder weiß inkl. Halter

1	4,90	9474
---	------	------

### Hindernisschienen 24 mm Schlüssellochdurchmesser

individuell einsetzbar und flexibel in der Montage. Das Material ist aus witterungsbeständigem, verzinktem Stahl, 1500 mm lang

2	19,50	9456
---	-------	------

### Schlüsselochtschiene 24 mm Lochdurchmesser

aus schlagfestem Kunststoff, glasfaserverstärkt, steckbar, Schienenlänge 500 mm

3	6,90	9457
---	------	------





# HINDERNISSE

## KOMPLETT-PARCOURS ADELINO

Dieser Komplett-Parcours besteht aus 5 kompletten Hindernissen mit Fangständern aus Aluminium und Sprungstangen in 300 cm Länge. Inkl. 4 Stück zusätzlichen Aluständern für einen Oxersprung, Unterstellern und Planken.

**Im Set enthalten sind:**

**10 Stück Fangständer**

aus Aluminium (Nr. 9322)

**4 Stück Aluständer** (Nr. 9450)

**1 Stück Kreuzplanke**

**3 x 2 Stück Unterstellteile** 150 cm

breit, passend zum Hindernis

**2 Stück Planken**

**20 Stück Hindernisstangen**

300 cm lang

**46 Stück Auflagen** aus Kunststoff,

25 mm Auflagentiefe

Preis	Nr.
5.490,00	9486

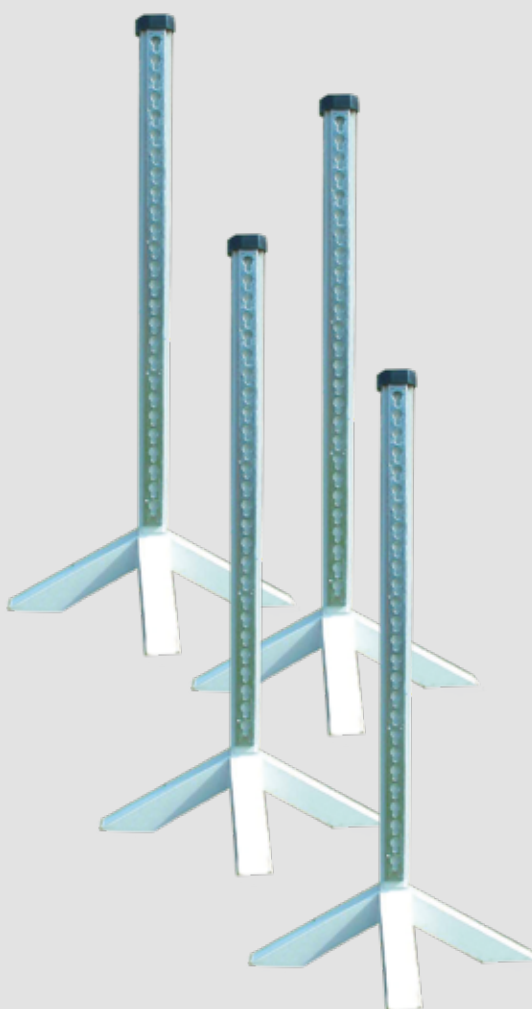

## KOMPLETT-PARCOURS KARINA

Dieser Komplett-Parcours besteht aus 5 kompletten Hindernissen mit Fangständern aus Aluminium und Sprungstangen in 300 cm Länge. Inkl. 4 Stück zusätzlichen Aluständern für einen Oxersprung.

**Im Set enthalten sind:**

	Preis	Nr.
<b>10 Stück Ständerfang</b>	3.390,00	9485
aus Aluminium (Nr. 9323)		
<b>4 Stück Aluständer</b> (Nr. 9450)		
<b>20 Stück Hindernisstangen</b>		
300 cm lang		
<b>40 Stück Auflagen</b> aus Kunststoff,		
25 mm Auflagentiefe		



## HINDERNISSE FÜR KINDER

Kinder-Hindernisse machen für die kleinen Nachwuchsprofis riesen Spaß! Die Kinder können die Hindernisse selber bauen und über diese als Hürden springen. So wird aus jedem Kind ein „Profi-Reiter“ oder eine „Profi-Reiterin“.

Farben: rosa, blau, rot, gelb und grün

**Kinder-Hindernis**

	Preis	Nr.
bestehend aus 2 Ständern,	199,00	9491
86 cm hoch		
und 3 Stangen,		
1,50 m lang, zweifarbig		







## HANDPRITSCHENWAGEN MIT PLATTFORM

Aus Profilstahl geschweißt, feuerverzinkt, 4 Eckhülsen. Drehschemel-Lenkung mit Kugelkranz, Scheren- deichsel mit Zugöse und automatischer gedämpfter Rückstellung in Ruheposition. Ladefläche belegt mit rutschsicherer Siebdruckplatte aus wasserfestem Sperrholz. Industrie-Luft-Bereifung 400/100 mit 6 PR, Naben mit Rollenlager. Automatische Feststellbremse auf die Vorderräder wirkend.

### Growi® Handpritschenwagen mit Plattform

1250 mm B x 2500 mm L, Eigengewicht ca. 200 kg

### Aufpreis breite Bereifung

### Kugelkupplung EM 80800/75 kg

Aufnahme Vierkantrohr 50 mm

Preis 1.499,00 Nr. 15370

84,70 31475

28,80 3337



Hindernisstangen und Transportgestelle auf Seite 321



Kugelkopf zum Anschrauben

49,90 3338





Diese Abbildungen zeigen den Hindernisstangen-Wagen mit Zubehör, das jedoch nicht im Lieferumfang enthalten ist.

## HINDERNISSTANGEN-WAGEN

Aus Profilstahl geschweißt, feuerverzinkt, 4 Halterohre für Rungen an der langen Seiten, Scherendeichsel mit Kugelkopf, Ladefläche belegt mit rutschsicherer Siebdruckplatte aus wasserfestem Sperrholz. Einachsrig mit Doppel-Industrie-Luft-Bereifung 400/100 mit 6 PR, Naben mit Rollenlager und Stützrad. 2000 mm B x 4000 mm L, Eigengewicht ca. 400 kg. Hindernisstangen-Transportgestell und Zubehör sind nicht im Lieferumfang enthalten.

### Hindernisstangen-Wagen

2000 mm B x 4000 mm L,  
Eigengewicht ca. 400 kg

Preis	Nr.
2.100,00	15360

### Hindernisstangen-Transportgestell, einseitig, pro Paar

zur Montage auf Hindernisstangen-Wagen

392,40	1631
--------	------



## HINDERNISNUMMERN-SET

20 tlg. Hindernisnummern-Set, Kegel aus strapazierfähigem Kunststoff, stapelbar, Hand-Eingriff zum einfachen Transportieren, Farbe weiß, ca. 320 x 290 mm.

**Hindernisnummern-Set**  
20 Kegel Nr. 1-15, 2 x A, 2 x B, 1 x C

Preis  
**699,00**

Nr.  
**9480**



## ZUBEHÖR AUSSENBEREICH

Für den Außenplatz, steckbar, kunststoffbeschichtetes Metall. 250 x 200 mm

### Bahnbuchstaben für Bahngröße 20 x 40 m

8er Satz (A, B, C, E, F, H, K und M)

1 **81,50** **9280**

4er Erweiterungssatz (P, V, R und S)

**43,40** **9281**

### Zirkelpunkte

4er Satz

2 **43,40** **9283**

### Hindernisnummern

12er Satz: Zahlen 1 – 12

3 **118,50** **9298**

4er Erweiterungssatz : Zahlen 13 – 16

**43,40** **9282**

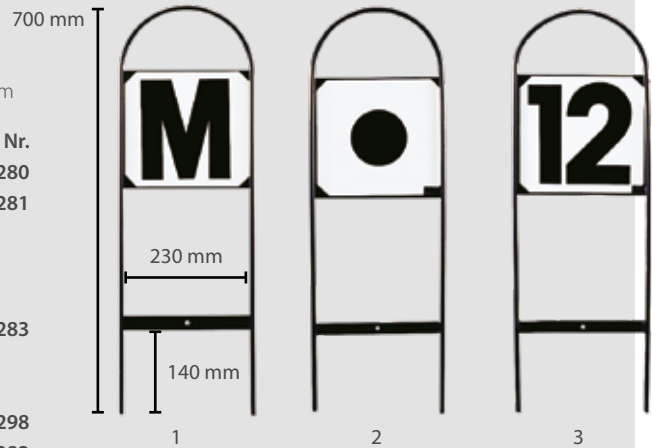

## ZUBEHÖR INNENBEREICH

Für die Reithalle, schraubbar, Kunststoff.

### Bahnbuchstaben (200 x 250 mm) aus Kunststoff für Bahngröße 20 x 40 m

8er Satz (A, B, C, E, F, H, K und M)

1 **20,10** **9213**

4er Erweiterungssatz (P, V, R und S)

**10,60** **9214**

### Zirkelpunkte (200 x 250 mm)

4er Satz aus Kunststoff

2 **10,60** **9275**

### Bahnbuchstaben als Aufkleber (o. Abb.)

12er Satz + 4 Zirkelpunkte, 190 x 190 mm

**22,40** **9287**



## DRESSURABGRENZUNG

Dressurabgrenzung aus schlagfestem, bruchsicherem Kunststoff, witterungsbeständig und farbecht, vollkommen wartungsfrei, extrem leicht und dennoch standfest, einfache Montage ohne Schrauben, stapelbar.

**Dressurabgrenzung ca. 2000 x 350 mm**  
pro Stück

Preis  
**79,00**

Nr.  
**9473**

VERSANDKOSTENPAUSCHALE 79,00 €





## Growi® OVALBAHN-PFOSTEN

Ovalbahnpfosten, feuerverzinkt inkl. Flachstahlplatte zum Anschrauben von waagerechten Halbrundhölzern. Rohr 60,3 mm Durchmesser, Gesamtlänge ca. 1800 mm, zum Einbetonieren.

**Ovalbahnpfosten**  
ca. 1800 mm lang

<b>Preis</b>	<b>Nr.</b>
52,00	2570



## DRESSURVIERECK MOBIL

Growi® Dressurviereck bestehend aus mobilen Kegelpyramiden und waagerechten Kunststoffplanken. Kegelabstand 4 m, weiß.

<b>Dressurvier Eck 20 x 40 m, bestehend aus:</b>	<b>Preis</b>	<b>Nr.</b>
30 waagerechten Planken 38 x 140 mm, 4000 mm lang, 30 Kegelpyramiden	2.720,00	9478

<b>Dressurvier Eck 20 x 60 m, bestehend aus:</b>	<b>Preis</b>	<b>Nr.</b>
40 waagerechten Planken 38 x 140 mm, 4000 mm lang, 40 Kegelpyramiden	3.630,00	9488



## MARKIERUNGSPUNKTE

<b>Markierungspunkt zum Aufstecken</b> auf 38 mm-Dressurabgrenzungsplanken, pro Stück	<b>Preis</b>	<b>Nr.</b>
1	17,90	9489
<b>Säulen-Eckpunkt (für Dressurabgrenzung)</b> Inkl. 4 Stück Aufkleber	<b>Preis</b>	<b>Nr.</b>
2	63,00	9499



# REITBODENKARRE

## REITBODENKARRE

Die Bauform dieser Karre ist seit Jahrzehnten bewährt als Kornkarre und Schneeschieber, daher eignet sie sich auch optimal zum Aufnehmen von Pferdeäpfeln. Durch den gelochten Wannenboden kann man die Pferdeäpfel direkt aufnehmen und den Reitsand abschütteln. Gesamtbreite ca. 850 mm, Muldenbreite ca. 650 mm, Muldenhöhe am Griff ca. 600 mm, Räder luftbereift 260/85 mm.

**Reitbodenkarre**  
Räder luftbereift 260/85 mm

Preis	Nr.
227,60	3117



## REITHALLENSPIEGEL

Der Growi® Reithallenspiegel wird aus einem 6 mm MIROX-Safe-Spiegelglas produziert. Der hochwertige Reithallenspiegel ist in einem Holzrahmen eingefasst und mit einer doppelten Isolierung ausgestattet.



## REITHALLENSPIEGEL

### Vorteile, die Sie überzeugen:

1. Die Polypropylenschicht auf der Rückseite des Spiegels wird im Industrieverfahren aufgebracht. Bei plötzlichem Bruch bleiben die Glasscherben an der Kunststoffschicht haften. Dadurch ist die Sicherheit für Pferd und Reiter garantiert.
2. Growi® Reithallenspiegel werden mit einem HSK/XPS-Hartschaumkern isoliert. Zusätzlich verwenden wir auf der Rückseite des Reithallenspiegels eine isolierte Verbundplatte.
3. Der Spiegel besteht aus einer Floatglasscheibe, einer auf Silber basierenden Reflektionsschicht und einer doppelten Decklackschicht. Dadurch haben Sie ein optimales Spiegelbild in der Wiedergabe und Klarheit des Bildes.
4. Mirox-Safe entspricht folgenden Sicherheitsnormen: BSI 6206, EN 12600 und ANSI Z 97.1.

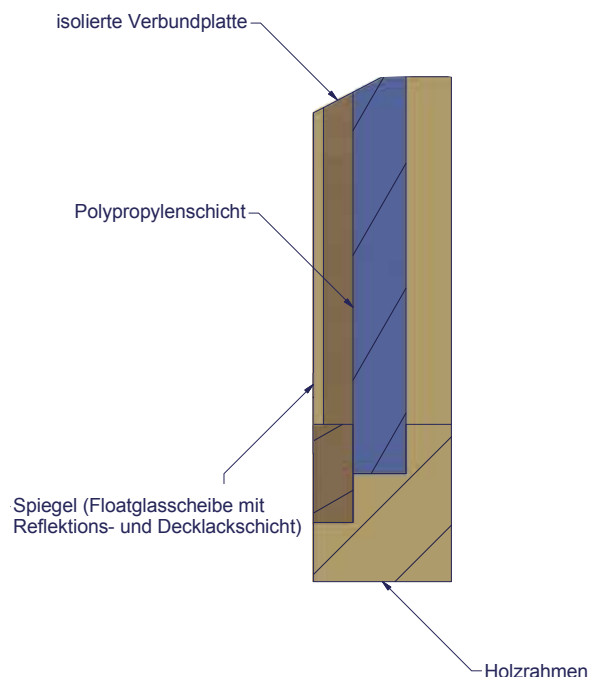

### REITHALLENSPIEGEL

Ein massiver Holzrahmen bietet den optimalen Kantenschutz und ein spannungsfreies Aufhängen. **Andere Abmessungen auf Anfrage.**

#### Growi® Reithallenspiegel

	Preis	Nr.
Außenmaß 1160 x 1950 mm, Spiegelfläche 1000 x 1800 mm	<b>895,00</b>	<b>9400</b>
Spiegel-Rollo für Reithallenspiegel 126/195 (Nr. 9400)	<b>158,60</b>	<b>9405</b>
Außenmaß 1360 x 1950 mm, Spiegelfläche 1200 x 1800 mm	<b>1.129,00</b>	<b>9401</b>
Spiegel-Rollo für Reithallenspiegel 136/195 (Nr. 9401)	<b>192,60</b>	<b>9406</b>
Außenmaß 3350 x 1950 mm, Spiegelfläche 3150 x 1800 mm	<b>2.049,00</b>	<b>9402</b>
Spiegel-Rollo für Reithallenspiegel 335/195 (Nr. 9402), 2tlg.	<b>485,10</b>	<b>9407</b>
Außenmaß 5360 x 1950 mm, Spiegelfläche 5200 x 1800 mm	<b>3.289,00</b>	<b>9403</b>
Spiegel-Rollo für Reithallenspiegel 536/195 (Nr. 9403), 2tlg.	<b>741,60</b>	<b>9408</b>
Außenmaß 6360 x 1950 mm, Spiegelfläche 6200 x 1800 mm	<b>4.099,00</b>	<b>9404</b>
Spiegel-Rollo für Reithallenspiegel 665/195 (Nr. 9404), 2tlg.	<b>946,60</b>	<b>9409</b>

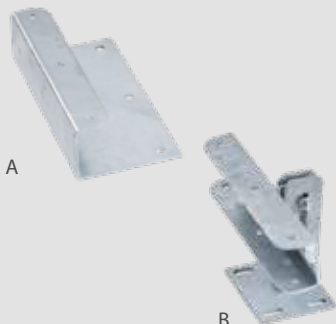

### MONTAGESETS

Montagesets für Reithallenspiegel mit einstellbarem Neigungswinkel, verzinkte Ausführung zum Anschrauben.

#### Montagesets

	Preis	Nr.
je 2 x A und B, für Nr. 9400, 9405, 9401 und 9406	<b>119,00</b>	<b>9411</b>
je 3 x A und B, für Nr. 9402 und 9407	<b>199,00</b>	<b>9412</b>
je 4 x A und B, für Nr. 9403, 9408, 9404 und 9409	<b>329,00</b>	<b>9413</b>

Reithallenspiegel, die breiter als 3350 mm sind, werden aus 2 Spiegelgläsern gefertigt. Eine leichte Verzerrung zwischen den Gläsern ist unvermeidbar.



## 1. ANBIETER

Dies ist ein Angebot von  
Großwinkelmann GmbH & Co.KG  
Wortstraße 34-36  
33397 Rietberg  
Tel.: 05244/9301-0  
Fax: 05244/9301-925  
E-Mail: info@growi.de  
Handelsregister: Amtsgericht Gütersloh HRA 5498  
persönlich haftende Gesellschafterin: Großwinkelmann  
Verwaltungs-GmbH  
Handelsregister: Amtsgericht Gütersloh  
Registernummer: HRB 6055  
Geschäftsführer: Ralf Hesse, Frank Hesse

## 2. ZUSTANDEKOMMEN DES VERTRAGES UND EINBEZIEHUNG AGB

Sie sind 10 Tage nach Absendung Ihrer Bestellung an Ihr Angebot gebunden. Wir können das Angebot durch eine Ihnen innerhalb der Frist gesondert zugehende Erklärung oder durch die Lieferung der Waren innerhalb der Frist annehmen. Maßgeblich für die Einhaltung der Frist ist der Zugang der Annahmeerklärung beim Kunden. Unsere in diesem Katalog gedruckten Allgemeinen Geschäftsbedingungen sind Bestandteil des Vertrages. Mit deren Einbeziehung erklären Sie sich hiermit einverstanden.

## 3. VERTRAGSBESTIMMUNGEN

Spätestens mit der Lieferung der Waren erhalten Sie eine Bestätigung des Vertrages, in der der Vertragsinhalt einschließlich unserer Allgemeinen Geschäftsbedingungen wiedergegeben ist.

## 4. GESETZLICHE MÄNGELHAFTUNG

Es gilt das gesetzliche Mängelhaftungsrecht.

## 5. LIEFERBEDINGUNGEN UND VERSANDKOSTEN

Die Lieferbedingungen finden sich in der Artikelbeschreibung des jeweiligen Produktes.  
Hinsichtlich der Liefer- und Versandkosten gilt folgendes:

### PAKETE

Die Versandkosten für alle Pakete deutschlandweit betragen pauschal 9,95 EUR. Die Gebühren für internationale Sendungen erhalten Sie auf Anfrage. Die Kosten für ein Postpaket werden nur einmalig pro Sendung berechnet (weitere Pakete sind bereits enthalten).

### SPEDITIONSARTIKEL

Alle Artikel, die nicht als Speditionsartikel gekennzeichnet sind, werden als Postpaket angesehen. Bei einer Mischlieferung (Postpaket/Spedition) werden nur die Speditionskosten berechnet. Die Speditionskosten entnehmen Sie bitte dem jeweiligen Artikel, die Gebühren für internationale Sendungen erhalten Sie auf Anfrage.

### VERSANDKOSTEN STANDARD

Die Lieferkosten per LKW/Spedition hängen von dem einzelnen Artikel ab. Die Versandkostenpauschale finden Sie auf der jeweiligen Katalogseite angegeben.

Wir haben unsere Artikel in zwei Kategorien geordnet:

**Versandkostenpauschale 79,00 € oder 149,00 € inkl. MwSt.** Wenn Sie mehrere Artikel bestellen, so **bezahlen**

**Sie nur einmal die angegebene Pauschale.** Bei Bestellung verschiedener Artikel aus beiden Versandkategorien bezahlen Sie einmal 79,00 €.

z.B. Sie bestellen 2 Sattelschränke (Katalog Seite 155), so bezahlen Sie pauschal 79,00 €. Sie bestellen 2 Sattelschränke (Katalog Seite 163) + 1 Rundraufe (Katalog Seite 233), so bezahlen Sie pauschal 149,00 €.

Von dieser Regelung ausgenommen sind Artikel, die als „Versandkosten auf Anfrage“ gekennzeichnet sind. Bei diesen Artikeln erstellen wir ein individuelles Gesamtangebot.

### ZÖLLE

Bei Lieferungen in das Nicht-EU-Ausland fallen zusätzliche Zölle, Steuern und Gebühren an. Weitere Informationen zu Zöllen finden Sie beispielsweise unter [http://ec.europa.eu/taxation\\_customs/customs/policy\\_issues/index\\_de.htm](http://ec.europa.eu/taxation_customs/customs/policy_issues/index_de.htm) und zur Einfuhrumsatzsteuer unter <http://auskunft.ezt-online.de/ezto/Welcome.do> sowie speziell für die Schweiz unter <http://xtares.admin.ch/tares/login/loginFormFiller.do>

## 6. PREISE UND ZAHLUNGSMITTEL

Den Gesamtpreis einschließlich aller Steuern und Abgaben finden Sie in der Artikelbeschreibung des jeweiligen Produktes. Ihnen stehen folgende Zahlungsmittel zur Verfügung:

### VORKASSE

Sie erhalten von uns eine Auftragsbestätigung und Rechnung und können den Rechnungsbetrag ganz bequem per Überweisung zahlen. Die Ware wird umgehend nach Zahlungseingang von uns versendet.

### ÜBERWEISUNGEN / ZAHLUNGEN AN:

Kontoinhaber: Großwinkelmann GmbH & Co. KG

IBAN: DE 58 4786 2447 0000 3420 00

BIC: GENODEM1RNE

Verwendungszweck: Auftragsnummer sowie, falls vorhanden, die Kundennummer

### LASTSCHRIFT

Sie können Ihre Einkäufe auch bequem per Lastschriftverfahren bezahlen. Hierzu stellen wir Ihnen ein entsprechendes Formular zur Verfügung, über das Sie Ihre Bankverbindung mitteilen können. Der Schutz Ihrer Daten hat bei uns selbstverständlich oberste Priorität.

Achtung: Bei Zahlung per Bankeinzug erfolgt die Belastung Ihres Kontos direkt nach Annahme Ihrer Bestellung. Die Zahlung per Bankeinzug ist bei Bestellungen aus dem Ausland leider nicht möglich.

**7. WIDERRUFSRECHT**

Wenn Sie den Vertrag als Verbraucher schließen, steht Ihnen das nachfolgende Widerrufsrecht zu.

**WIDERRUFSBELEHRUNG**

**WIDERRUFSRECHT**

Sie haben das Recht, binnen vierzehn Tagen ohne Angabe von Gründen diesen Vertrag zu widerrufen.

Die Widerrufsfrist beträgt vierzehn Tage ab dem Tag, an dem Sie oder ein von Ihnen benannter Dritter, der nicht Beförderer ist, die Waren in Besitz genommen haben bzw. hat. Im Falle eines Vertrages über mehrere Waren, die Sie im Rahmen einer einheitlichen Bestellung bestellt haben und die getrennt geliefert werden, beträgt die Widerrufsfrist vierzehn Tage ab dem Tag, an dem Sie oder ein von Ihnen benannter Dritter, der nicht der Beförderer ist, die letzte Ware in Besitz genommen haben bzw. hat.

Um Ihr Widerrufsrecht auszuüben, müssen Sie uns Großbewinkelmann GmbH & Co. KG

Wortstrasse 34-36

33397 Rietberg

Telefax: 05244-9301-925

E-Mail: info@growi.de

mittels einer eindeutigen Erklärung (z.B. ein mit der Post versandter Brief, Telefax oder E-Mail) über Ihren Entschluss, diesen Vertrag zu widerrufen, informieren. Sie können dafür das beigefügte Muster-Widerrufsformular verwenden, das jedoch nicht vorgeschrieben ist. Zur Wahrung der Widerrufsfrist reicht es aus, dass Sie die Mitteilung über die Ausübung des Widerrufsrechts vor Ablauf der Widerrufsfrist absenden.

**WIDERRUFSFOLGEN**

Wenn Sie diesen Vertrag widerrufen, haben wir Ihnen alle Zahlungen, die wir von Ihnen erhalten haben, einschließlich der Lieferkosten (mit Ausnahme der zusätzlichen Kosten, die sich daraus ergeben, dass Sie eine andere Art der Lieferung als die von uns angebotene, günstigste Standardlieferung gewählt haben), unverzüglich und spätestens binnen vierzehn Tagen ab dem Tag zurückzuzahlen, an dem die Mitteilung über Ihren Widerruf dieses Vertrags bei uns eingegangen ist. Für diese Rückzahlung verwenden wir dasselbe Zahlungsmittel, das Sie bei der

ursprünglichen Transaktion eingesetzt haben, es sei denn, mit Ihnen wurde ausdrücklich etwas anderes vereinbart; in keinem Fall werden Ihnen wegen dieser Rückzahlung Entgelte berechnet. Wir können die Rückzahlung verweigern, bis wir die Waren wieder zurückerhalten haben oder bis Sie den Nachweis erbracht haben, dass Sie die Waren zurückgesandt haben, je nachdem, welches der frühere Zeitpunkt ist.

Sie haben die Waren unverzüglich und in jedem Fall spätestens binnen vierzehn Tagen ab dem Tag, an dem Sie uns über den Widerruf dieses Vertrags unterrichten, an Großbewinkelmann GmbH & Co. KG

Wortstrasse 34-36

33397 Rietberg

zurückzusenden oder zu übergeben. Die Frist ist gewahrt, wenn Sie die Waren vor Ablauf der Frist von vierzehn Tagen absenden. Wir tragen die Kosten der Rücksendung der Waren. Sie müssen für einen etwaigen Wertverlust der Waren nur aufkommen, wenn dieser Wertverlust auf einen zur Prüfung der Beschaffenheit, Eigenschaften und Funktionsweise der Waren nicht notwendigen Umgang mit ihnen zurückzuführen ist. Ende der Widerrufsbelehrung.

**MUSTER-WIDERRUFSFORMULAR**

Sie können zur Ausübung Ihres Widerrufsrechts auch unser Muster-Widerrufsformular verwenden (siehe unten). Dieses bitte ausgefüllt an oben benannte Postadresse senden oder per E-Mail an info@growi.de.

**8. HINWEIS GEMÄSS BATTERIEGESETZ**

Batterien dürfen nicht in den Hausmüll gegeben werden. Sie sind zur Rückgabe gebrauchter Batterien als Endverbraucher gesetzlich verpflichtet. Sie können Batterien nach Gebrauch in der Verkaufsstelle oder in deren unmittelbarer Nähe (z.B. in kommunalen Sammelstellen oder im Handel) unentgeltlich zurückgeben. Sie können Batterien auch per Post an uns zurücksenden. Batterien oder Akkus, die Schadstoffe enthalten, sind mit dem Symbol einer durchkreuzten Mülltonne gekennzeichnet. In der Nähe des Mülltonnensymbols befindet sich die chemische Bezeichnung des Schadstoffes. Cd steht für Cadmium, Pb für Blei und Hg für Quecksilber.

**MUSTER-WIDERRUFSFORMULAR**

Hiermit widerrufe(n) ich/wir (\*) den von mir/uns (\*) abgeschlossenen Vertrag über den Kauf der folgenden Waren (\*)

\_\_\_\_\_

Bestellt am \_\_\_\_\_ (\*)/erhalten am \_\_\_\_\_ (\*)

Name des/der Verbraucher(s) \_\_\_\_\_

Anschrift des/der Verbraucher(s) \_\_\_\_\_

Unterschrift des/der Verbraucher(s) (nur bei Mitteilung auf Papier) \_\_\_\_\_

Datum \_\_\_\_\_

(\*) Unzutreffendes streichen.



## UNSER SERVICE FÜR SIE

### Ausstellung und Beratung

In unserer Indoor-Ausstellung in Rietberg-Varensell können Sie sich ganz in Ruhe über unsere Produkte informieren und sich durch unser fachkundiges Personal beraten lassen. Damit wir Sie optimal unterstützen und uns für Ihr Anliegen alle notwendige Zeit nehmen können, empfehlen wir eine vorherige Terminabsprache. Dazu bieten wir in unserem Ladengeschäft auch viele Artikel dieses Kataloges direkt zum Verkauf an. Doch nicht nur in unserer Ausstellung, sondern auch am Telefon oder bei Ihnen vor Ort unterstützen unsere Fachleute Sie gern bei der Auswahl und bei der Planung Ihres Vorhabens. Wichtig für Sie: Die gesamte Ausführung Ihres Projektes erfolgt aus einer Hand.

### Montage

Bestes Material, durchdachte Konstruktion - unser hoher Anspruch an Qualität schließt für uns auch die richtige Montage ein - aus diesem Grund achten wir auf eine fachgerechte Qualitätsmontage durch unsere geschulten Mitarbeiter, und das auch europaweit.

### Logistik und Versand

Die Anlieferung erfolgt mit unserem eigenen Fuhrpark, bzw. per Spediteur innerhalb von Deutschland und Europa. Dabei ist Termintreue und Pünktlichkeit für uns selbstverständlich.

### Messen

Unsere Produkte präsentieren wir Ihnen auf renommierten Messen. Auf unseren großzügigen Messeständen stellen wir Ihnen alle wichtigen Produkte gerne persönlich vor. Hier können Sie sich unsere hochwertigen Stall- und Weideartikel live anschauen und erhalten somit einen Überblick über unser Produktspektrum.



Sie wollen mehr Informationen?  
Dann schauen Sie einfach auf unserer Website vorbei unter [www.growi.de](http://www.growi.de). Wir freuen uns auf Ihren Besuch!





Bilder: 1. Montage Heuraufe 2. Messe Equitana 3. Laseranlage 4. Fuhrpark vor der Lagerhalle





**SPONSORING-PARTNER**

Zu unseren Partnern gehört die 27-jährige Michelle Buchholtz aus Dresden. Sie ist erfolgreich im Spring- und Vielseitigkeitssattel unterwegs und trug bereits 10 Mal den Titel „Sächsische Meisterin“. Mit der Pony-Mannschaft wurde sie 2010 Vize-Europameisterin in der Vielseitigkeit und kann zahlreiche Siege und Platzierungen bis CCI\*\* (nat./internat.) sowie im Springen Siege und internationale Platzierungen bis Kl. S\*\* vorweisen.



Neu an Bord in unserem Kooperationsteam sind Nina Maeter und Alexandra Schultjan, die mit ihrem Kanal „Pferdehofliebe“ auf Instagram, YouTube und TikTok aktiv sind. Die beiden sympathischen Frauen haben mit „Pferdehofliebe“ angefangen, um den Leuten öfter mal wieder ein Lächeln ins Gesicht zu zaubern - weil sie finden, dass man mittlerweile viel zu wenig lacht! Sie möchten übermitteln, dass man auch als erwachsene Person mal wieder Kind sein darf und das Leben nicht zu ernst nehmen soll. Ebenso möchten sie gutes Reiten mit ihrer lockern, lustigen aber auch manchmal sehr verrückten Art kombinieren. Das gelingt ihnen hervorragend!

Ein weiteres neues Mitglied in unserem Team ist Lisa Nottensteiner vom Instagram-Kanal @myhorsediaryofficial. Ihr gehören die Pferde Milan, Lino und Murrel. Lisa ist im Dressursport erfolgreich bis zur schweren Klasse unterwegs, aber auch im Vielseitigkeitssattel reitet sie bis zur A\*\* . Seit Juli 2022 stehen ihre Sportpferde auf der eigenen Anlage, die sich derzeit noch im Umbau befindet. Die Entscheidung für die eigene Reitanlage war definitiv die einzig Richtige! Sie ist sehr glücklich mit Growi einen so kompetenten Partner in Sachen Stalltechnik an der Hand zu haben, der sie bei den aktuellen und zukünftigen Projekten unterstützt.



Das Deutsche Olympische Komitee für Reiterei e.V. (kurz: DOKR) in Warendorf betreut den Spitzenreit- und -fahrsport. Es ist an die Deutsche Reiterliche Vereinigung (FN) angeschlossen und dort für den Leistungssport zuständig. Seit Jahren ist Growi® offizieller Lieferant des DOKR und Partner der FN mit unseren FN-konformen Produkten.

**PARTNER DES AUSBILDUNGSZENTRUMS LUHMÜHLEN**

Die Großewinkelmann GmbH & Co. KG ist seit 2018 offizieller Partner des Ausbildungszentrums Luhmühlen. Die Anlage im niedersächsischen Salzhausen ist ein Schulungszentrum für Profireiter, aber auch für den Breitensport und bietet ein vielfältiges Lehrgangsangebot für Vielseitigkeit, Dressur und Springen. Um Pferd und Reiter das Optimum für das Training bieten zu können, vertraut das umfangreich ausgebaute AZ Luhmühlen, das auch als Landesleistungszentrum für Vielseitigkeit fungiert, auf Produkte aus unserem Hause.



## ZAUN- UND TORSYSTEME

Sicherheit sorgt für ein gutes Gefühl - sowohl im privaten Bereich als auch in professionellem Umfeld. Verlässlicher Objektschutz und eine ansprechende Optik der Zaun- und Toranlagen mögen dabei zunächst wie ein Widerspruch klingen. Die perfekte Balance zwischen Objektsicherung und stilvoller Umzäunung gelingt jedoch mit unseren facettenreichen Zaunsystemen. Zum Beispiel mit unserem beliebten Frontgitterzaun vom Typ „Rhein“ – den gibt es, wie alle unsere Zauntypen, auch als Drehflügel- und Schiebetorvariante.

Wer es besonders sicher mag, der findet bei uns alles zum Thema Objektschutz von der Zackenleiste bis hin zum Stacheldrahtabweiser. Auch moderne Technik hilft ihnen bei der Zutrittskontrolle sowohl bei privaten, als auch bei gewerblichen Gebäuden. Von der Kamera bis zur Fernsteuerung bieten wir Ihnen ein umfassendes Sortiment an elektronischen Hilfsmitteln für die Absicherung Ihres Geländes.

Umfassend präsentiert sich auch unser erweitertes Pfostensortiment für Doppelstab-Gittermatten. Vielfältige Optik in verschiedenen Preisklassen lässt Ihren individuellen Gestaltungsmöglichkeiten freien Lauf. Auch beim Thema Sichtschutz sind Ihren Ideen keine Grenzen gesetzt. Mit unseren Variationen aus Stein, Glas, Blech oder sogar einer Kombination aus diesen Elementen wird Ihr heimischer Garten zu einem Rückzugsort zum Wohlfühlen. Gern unterstützen wir Sie bei der Auswahl des richtigen Sichtschutzes für Ihr Wohnzimmer im Grünen!

Uns geht es darum, dass Sie Tag für Tag mit der Qualität unserer Produkte rechnen können. Innovatives Design, hochwertige Verarbeitung oder einfach sicher - in unserem Katalog finden Sie all das an professioneller Zaunausstattung, was Sie für die Gestaltung Ihrer Gartenanlage oder zur Absicherung Ihres Betriebes benötigen. Wir bieten Ihnen gerne Beratung, Planung und Umsetzung aus einer Hand an, damit Sie Ästhetik und Sicherheit optimal kombinieren können.



**UNSEREN KOSTENLOSEN KATALOG  
KÖNNEN SIE ONLINE BESTELLEN:  
[www.growi.de](http://www.growi.de)**





**Rechnungsanschrift (Bitte in Druckbuchstaben ausfüllen)**

\_\_\_\_\_  
Name/Firmenname

\_\_\_\_\_  
Ansprechpartner/-in

\_\_\_\_\_  
Straße/Haus-Nr.

\_\_\_\_\_  
PLZ/Ort

\_\_\_\_\_  
Telefon                      Telefax

\_\_\_\_\_  
E-Mail

\_\_\_\_\_  
Kundennummer (wenn vorhanden)

**Lieferadresse (falls abweichend von Rechnungsanschrift)**

\_\_\_\_\_  
Name/Firmenname

\_\_\_\_\_  
Ansprechpartner/-in

\_\_\_\_\_  
Straße/Haus-Nr.

\_\_\_\_\_  
PLZ/Ort

\_\_\_\_\_  
Telefon                      Telefax

\_\_\_\_\_  
E-Mail

Artikel-Nr.	Farbe	Größe	Bezeichnung	Menge	Preis

**Bezahlungsmöglichkeiten**

- auf Rechnung zahlbar nach 8 Tagen ohne Skonto  
(nur für Bestandskunden)
- per Vorkasse -3% Skonto  
Kontoinhaber: Großewinkelmann GmbH & Co. KG  
IBAN: DE 58 4786 2447 0000 3420 00  
BIC: GENODEM1RNE  
Verwendungszweck: Auftragsnummer sowie,  
falls vorhanden, die Kundennummer
- per Paypal - paypal@growi.de

- per Bankeinzug -3% Skonto  
(nur für Bestandskunden)

\_\_\_\_\_  
Bankname

\_\_\_\_\_  
IBAN

\_\_\_\_\_  
BIC

Firmenstempel

\_\_\_\_\_  
Datum, Unterschrift

<b>A</b>			<b>H</b>			<b>S</b>		
Abspritzdusche	193		Haken	184		Sackkarre	211	
Abtrenngitter Pferd	89		Halfterhalter	180		Sattelhalter	181	
Akkugeräte	286		Handbrause	193		Sattelschränke	160	
Anbindpfosten und -bügel	192		Handpritschenwagen	213		Sattelschrank-Bausatz	166	
Anbindungen und Zubehör	190		Heizbare Tränkebecken	122		Sattelschrank-Beleuchtung	171	
Aufsatzgitter	53		Heizkabel	130		Schafsnetze	312	
Aufsteighilfen	317		Heuball	152		Schellen	98	
Außenstall	254		Heubefüller	150		Schermaschinen	189	
Automatische Fütterung	158		Heukegel	152		Schubkarren	202	
<b>B</b>			Heunetze	150		Schwimmerventile	140	
Bahnbuchstaben	328		Heuraufen Stall	144		Segmentraufe	233	
Batterien	284		Heuraufen Weide	228		Solarium	194	
Batteriegeräte	285		Hindernisständer	322		Sprung-Parcours	324	
Beo Band	266		Hindernisswagen	327		Sprungständer	323	
Besen	186		Holzpfähle	270		Sprungstangen	319	
Bollengabeln	186		Holzzaun	272		Stallbutler	188	
Boxen-Box	184		<b>I</b>			Stallfenster	64	
Boxenschilder	191		Isolatoren	303		Stallriegel	191	
Boxenschrank	185		<b>K</b>			Stallschilder	191	
Boxentüren	53		Karabinerhaken	190		Stalltore	74	
Breitbandlitze	298		Kippkarren	201		Stalltüren	68	
<b>C</b>			Kinder-Hindernis	325		Stiefelhalter	184	
Cavaletti-Blöcke	316		Kinderkarre	206		Streugabeln	186	
<b>D</b>			Knotengeflecht	313		Strohballenkarren	212	
Deckenhalter	178		Koppel-/Paddocktrog	232		<b>T</b>		
Durchtrittschutz	95		Koppelzaun Holz	271		Torgriffe	309	
Draht	300		Koppelzaun Kunststoff	260		T-Pfosten	295	
Drahtgeflechte	312		<b>L</b>			Trafos für Tränkebecken	129	
Dressurviereck	329		Lecksteinhalter	153		Transportanhänger	212	
<b>E</b>			<b>M</b>			Tränkebecken	124	
Eimer	156		Mini-/Midi-Rundraufe	231		Trennwände	54	
Eimerwagen	211		Mistcontainer	220		Trensenhalter	180	
Elektrozaun	276		Mistgabel	186		Turnierschrank	172	
Erdbohrer	306		Mistkarren	200		<b>U</b>		
Erdkabel	290		Muldenschaufel	210		U-Bügel	192	
Equiground Paddockgitter	117		<b>N</b>			Universalkuli	200	
Equidenpass-Schrank	170		Netzgeräte	281		Universalschränke	168	
Euronetz	312		<b>P</b>			Universalwanne	153	
<b>F</b>			Paddockgitter	117		Untersuchungsstand	195	
Forken	1186		Panels	242		<b>W</b>		
Fressgitter Pferd	96		Pendeltürfolie	196		Wasserfässer	136	
Frontwände	10		Pferdeboxen	10		Warnschilder	292	
Futterautomat	158		Pferderaufe	232		Weidehütten	252	
Futterspärnetze für Raufen	239		PU-Reifen	223		Weidepumpen	139	
Futterraufen	228		<b>Q</b>			Weidetore Holz	271	
Futterschaufel	153		Quaderballenwagen	209		Weidetore Metall	256	
Futtertonnen	153		Quaderraufen	228		Weidetränken	139	
Futtertröge Pferd	154		<b>R</b>			Weidezaun	278	
Futterwagen	207		Räder und Rollen	224		Weidezaungeräte	282	
Frostwächter	130		Recycler-Kunststoffpfähle	267		Weidezelt	248	
<b>G</b>			Reitbodenkarre	330		Windschutz	196	
Gabelhubwagen	210		Reitzirkel	244		WingX Stangenhalter	317	
Gerätehalter	187		Reithallenspiegel	330		<b>Z</b>		
Geschirrhalter	184		Riegel und Verschlüsse	99		Zaunpfähle	292	
Großraumkuli	216		Rohrleitungsschutz	129		Zaunprüfer	291	
Gummimatten	104		Rohrverbinder	100		Zaunriegel	270	
			Rundjumbo	214		Zirkulationsanlagen	132	
			Rundraufen	230				



IHRE ANSPRECHPARTNER



Fenster • Türen • Sonnenschutz  
Stalleinrichtungen & Weidetechnik

**Ianua Laxa UG**  
(haftungsbeschränkt)

🏠 Mühlental 76  
D 56077 Koblenz

☎ 0261/988 224 24

@ info@ianua-laxa.de

☎ 0261/988 224 25

🌐 www.ianua-laxa.de

UNSEREN KOSTENLOSEN  
KATALOG  
ZAUN- UND TORSYSTEME  
KÖNNEN SIE ONLINE  
BESTELLEN:  
[www.growi.de](http://www.growi.de)



Stand: Juli 2023



Offizieller  
Lieferant  
des DOKR-  
Bundes-  
leistungs-  
zentrums

**Großwinkelmann**  
[www.growi.de](http://www.growi.de)

Großwinkelmann GmbH & Co. KG

Wortstraße 34-36 | D-33397 Rietberg | Tel. +49 5244 9301-960 | Fax +49 5244 9301-925

[info@growi.de](mailto:info@growi.de) | [www.growi.de](http://www.growi.de)